



רשתות מחשבים

עומר רוזנבוים ■ שלומי הוד



מטה הסייבר הצה"לי

www.cyber.org.il

רשתות מחשבים

גרסה 2.2

עריכה

עומר רוזנבוים

שלומי הוד

כתיבה

עומר רוזנבוים - כותב ראשי

תומר גביש

מתן זינגר

רמי עמר

שלומי בוטנרו

שלומי הוד

כתיבת מצגות לפי הספר

ברק גונן

אין לשכפל, להעתיק, לצלם, להקליט, לתרגם, לאחסן במאגר מידע, לשדר או לקלוט בכל דרך או אמצעי אלקטרוני, אופטי או מכני או אחר – כל חלק שהוא מהחומר שבספר זה. שימוש מסחרי מכל סוג שהוא בחומר הכלול בספר זה אסור בהחלט, אלא ברשות מפורשת בכתב ממטה הסייבר הצה"ל.

© כל הזכויות על החומרים ממקורות חיצוניים ששובצו בספר זה שמורות לבעליהן. פירוט בעלי הזכויות - בסוף הספר.

© תשע"ו – 2016. כל הזכויות שמורות למטה הסייבר הצה"ל.

הודפס בישראל.

<http://www.cyber.org.il>

תוכן עניינים

3 תוכן עניינים
4 מבוא
9 מדריך לתלמידים: כיצד נכנסים לפורום רשתות הארצי
15 תוכן עניינים מצגות רשתות
17 פרק 1 - תחילת מסע - איך עובד האינטרנט?
33 פרק 2 - תכנות ב-Sockets
55 פרק 3 - Wireshark ומודל חמש השכבות
90 פרק 4 - שכבת האפליקציה
145 פרק 5 - Scapy
169 פרק 6 - שכבת התעבורה
230 פרק 7 - שכבת הרשת
296 פרק 8 - שכבת הקו
338 פרק 9 - רכיבי רשת
342 פרק 10 - השכבה הפיזית (העשרה)
368 פרק 11 - איך הכל מתחבר, ואיך עובד האינטרנט?
391 פרק 12 - תכנות Sockets מתקדם: ריבוי משתמשים (הרחבה)
412 פרק 13 - מילון מושגים
421 פרק 14 - פקודות וכלים
423 זכויות יוצרים - מקורות חיצוניים

מבוא

רשתות תקשורת הן דבר מדהים. מאז ומעולם, בני אדם רצו להעביר מסרים ביניהם. בעבר הרחוק, בהיעדר אמצעים אחרים, התבססה התקשורת בעיקר על תקשורת מילולית ושפת גוף. על מנת להעביר מסרים למרחקים גדולים יותר, נעשה שימוש בשליחים. בתקופת המערות, החל האדם הקדמון לעשות שימוש בציורי מערות בכדי לתקשר. בשלב מאוחר יותר, הופיע הכתב - מערכת סימנים מוסכמת שאפשרה העברת מסרים בצורה רחבה יותר. המצאת הדפוס, במאה ה-15, אפשרה להעביר ידע ומסרים לאנשים רבים ובעלות העתקה נמוכה יחסית.

במאה ה-19 החלה מתפתחת התקשורת האלקטרונית, המאפשרת תקשורת המונים מהירה ויעילה. כבני אדם, עברנו דרך ארוכה מאז שהתקשורת התבססה על תקשורת מילולית, ועד לשימוש היום יומי בגלישה באינטרנט, בדואר אלקטרוני או בתוכנות העברת מסרים כגון WhatsApp. המהפכה התקשורתית משפיעה על כל תחומי החיים שלנו - על הדרך בה אנו מדברים זה עם זה, על הדרך בה אנו מחפשים מידע כדי ללמוד, על מידת ההכרות שלנו עם העולם הסובב אותנו ואף על החלטות שאנו מקבלים בחיינו.

התפתחות התקשורת והתפתחות המחשוב שזורים זה בזה. עולם המחשבים משתנה ומתפתח בקצב מהיר. בעוד המחשבים הראשונים היו מבודדים זה מזה, רוב מכריע של המחשבים כיום מחוברים זה לזה דרך רשת האינטרנט, שהיא למעשה רשת של תתי רשתות. לכל רשת יש את המאפיינים שלה: ישנן רשתות קטנות (בהן מחוברים למשל שני מחשבים), רשתות בינוניות (כמו רשת של בית ספר, שיכולה לחבר כמה עשרות או מאות מחשבים) ורשתות גדולות (כמו רשת של חברה בעלת אלפי מחשבים). ישנן רשתות קוויות ורשתות אלחוטיות, רשתות מהירות ורשתות איטיות. **מטרתן של כל הרשתות הינה להעביר מידע בין מחשבים.**

בספר נכנס אל תוך העולם המדהים של רשתות מחשבים. נלמד כיצד עובדת התקשורת בין מחשבים, נכיר סוגים שונים של רשתות, נבין איך הן בנויות ואיך הכל מתחבר לכדי העולם הווירטואלי שאנו מכירים כיום.

קהל היעד של הספר

הספר מיועד לשני קהלי יעד עיקריים:

1. תלמידים ומורים הלומדים במסגרת חלופת הגנת סייבר במגמת הנדסת תוכנה.
2. כל מי שמעוניין ללמוד את תחום רשתות מחשבים באופן עצמאי.

שיטת הלימוד של הספר

ספר זה ככל הנראה שונה מספרי לימוד אחרים שהכרתם. הספר נועד לאפשר לימוד עצמאי, והוא פרקטי מאוד וכולל תרגול רב. רשתות מחשבים הינו נושא עצום ומורכב, ולא ניתן לכסות את כולו או מרביתו בספר אחד.

מעשיות הייתה הקו שהנחה אותנו בהחלטה אלו נושאים יכללו בספר זה ואלו יישארו מחוצה לו - הספר מתמקד באותם נושאים אשר ניתן ליישם ולתרגל בקלות יחסית. הספר כולל מעט מאוד נושאים שהם תיאורטיים בלבד, ורובו ככולו מתעסק במימושים אמיתיים וביטויים ברשת האינטרנט. כבר מהפרק השני של הספר, הלימוד ילווה בכתיבת קוד מצד הלומד.

במהלך הלימוד בספר, עליכם לתפקד **כלומדים פעילים** - כלומר, לא רק לקרוא ולהבין את החומר, אלא גם לתרגל אותו. בספר משולבים תרגילים רבים, חלקם מודרכים וחלקן לביצוע עצמי. בכדי לרכוש שליטה בחומר הלימוד, יש לבצע את כל התרגילים ולוודא שאתם מבינים אותם. התרגילים המודרכים נבנו כך שהם מפורקים למשימות מובנות המתבססות זו על זו ומניחות שהלומד מבצע בפועל את ההנחיות. אל תסתפקו בקריאת התרגילים המודרכים, והקפידו לבצע אותם שלב אחרי שלב.

אחת ממטרות הספר היא **להקנות כלים** בהם תוכלו להשתמש בעצמכם, כדי להרחיב את אופקיכם, לחקור וללמוד באופן עצמאי. אי לכך, תזכו במהלך הקריאה להיחשף לתוכנות, כלי תכנות ודרכי חשיבה שיאפשרו לכם להרחיב את הידע גם מעבר למה שמופיע בספר זה.

הערה: הספר מתבסס על עבודה מעל מערכת ההפעלה Windows. קוראים המעוניינים לעבוד עם מערכות הפעלה מבוססות UNIX, מוזמנים לפנות ל**פרק פקודות וכלים** כאשר מוצג בספר כלי הרץ מעל מערכת הפעלה Windows, וללמוד ממנו על ההתאמות הנדרשות.

צעדים להמשך

כחלק משיטת הלימוד של הספר, המעודדת למידה עצמאית, בסוף חלק מהפרקים הוספנו סעיף "צעדים להמשך". סעיף זה נועד לתלמידים סקרנים המעוניינים להרחיב את הידע, וכולל מקורות מידע נוספים ותרגילים מתקדמים.

סרטונים

לאורך הספר שובצו מספר סרטוני הדרכה שנועדו להקל על הלמידה. אתם מוזמנים להיעזר בהם לאורך הקריאה. בכל פעם שיהיה קישור לסרטון, יופיע גם קוד QR שיאפשר להגיע אליו בקלות. כמו כן, אתם מוזמנים לפנות לרשימת הסרטונים המלאה בכתובת:

<http://cyber.org.il/networks/videos/playlist.html>

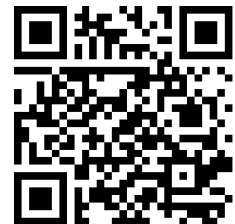

ידע מקדים נדרש

ספר זה מניח כי לקורא היכרות בסיסית לפחות עם השפה Python. בהתאם לצורך, אתם מוזמנים להשתמש בספר הלימוד של שפת Python מאת זהר זילברמן, הזמין בכתובת:

<http://www.cyber.org.il/python/python.pdf>

התקנות נדרשות

כאמור ספר הלימוד מבוסס על שפת פייתון. ישנן התקנות רבות של פייתון, לכן נרצה להמליץ על סביבת עבודה ושימוש נכון בסביבת העבודה.

מומלץ להתקין פייתון כחלק מסביבת ההתקנות של גבהים, שפותחה על ידי **תומר טלגם** ושנמצאת בקישור:

<https://docs.google.com/uc?id=0B5GxVtBzVtQNNFhLSUxLZkdpekU&export=download>

מסמך הדרכה להתקנה:

<http://tinyurl.com/portableheights>

התקנה זו כוללת את כל הכלים הנוספים שנצטרך להשתמש בהם במהלך הלימוד (כגון wireshark, scapy).

גרסת הפייתון של ההתקנה היא 2.7- בתואם לספר הלימוד.

לאחר ההתקנה יהיו ברשותכם 3 שיטות שונות להרצת פייתון. נסקור אותן:

- דרך ה-command line: שיטה זו מתאימה לבדיקת דברים קטנים בפייתון, כגון פעולות מתמטיות, ביצוע help או dir. מאד קשה ולא מומלץ לתכנת קוד פייתון של יותר משורות בודדות בדרך זו.
- דרך IDLE: סביבת עבודה מהירה ונוחה טקסטואלית, קל לפתוח קבצי פייתון ולהריץ אותם במהירות. עם זאת אין debugger ב-IDLE. לכן, IDLE מתאים להרצת קוד עובד או לכתיבת קוד קצר, באורך שלא עולה על מספר שורות. כמו כן, אם כתבתם קוד של שרת או לקוח והתוכנית קרסה תוך כדי ריצה, IDLE לא סוגר את הפורט ולכן לא תוכלו להריץ את התוכנית שוב, בלי לבצע סגירה ידנית.
- דרך PyCharm: סביבת עבודה שמצריכה לימוד והתנסות. היתרונות המרכזיים שלה - debugging באמצעות breakpoints וחיווי על שגיאות תכנות (כגון שכחה של נקודותיים, טעות בשמות פונקציות, כמות לא נכונה של פרמטרים לפונקציה וכו'). והיא סביבת העבודה המומלצת ללימוד ולכתיבת תוכניות.

ניתן להיעזר במצגת ההדרכה מאת ברק גונן, הזמינה בכתובת:

<http://www.cyber.org.il/networks/1450-2-03.pdf>

אייקונים

בספר, אנו משתמשים באייקונים הבאים בכדי להדגיש נושאים ובכדי להקל על הקריאה:



שאלה.



הגדרה למונח.



הדגשת נקודה חשובה.



"תרגיל מודרך". עליכם לפתור תרגילים אלו תוך כדי קריאת ההסבר.



תרגיל לביצוע. תרגילים אלו עליכם לפתור בעצמכם, והפתרון בדרך כלל לא יוצג בספר.



פתרון מודרך לתרגיל אותו היה עליכם לפתור בעצמכם.



רקע היסטורי, או מידע העשרתי אחר.



הפניה לסרטון.

אבטחת מידע

על מנת להבין כיצד רשתות פועלות בצורה מעמיקה, נבחן גם היבטי אבטחת מידע של מערכות תקשורת לאורך הלימוד. עם זאת, בחרנו שלא לכלול את החומר הנוגע לאבטחת מידע בספר זה, והוא ינתן לכם בכיתה לאורך השנה.

נשמח לשמוע מכם

ספר זה מיועד להיות בתהליך שיפור מתמיד. אנו נשמח לשמוע את חוות דעתכם על התוכן ו/או על צורת הכתיבה, שאלות שעלו לכם או כל הערה או הארה שסייע לשפר את הספר. אנא שלחו לנו מייל לכתובת: gvahim.networks@gmail.com.

תודות

אנשים רבים תרמו לתהליך יצירתו של ספר זה. איריס צור ברגורי ליוותה את הספר מתהליך התכנון ועד לשלביו הסופיים והשפיעה עליו רבות. תומר גלון מימש את צד השרת עבור תרגילים במהלך הספר. מיכל לשם סייעה באופן משמעותי בהבאת הספר לידי גרסה להפצה. משובים שקיבלנו על הספר לאורך הזמן שיפרו אותו ותרמו לו מאוד. באופן מיוחד אנו מבקשים להודות ליוסי ממו ומתן עבודי על הערותיהם הבונות. יוחאי אייזנר׳׳ך כתב פתרונות רבים לתרגילים הניתנים בספר, ובכך סייע לשפר אותם וכן סיפק פתרונות לדוגמה עבור תלמידים. ברק גונן כתב מצגות לימוד בהתאם לספר. כמו כן אנו מבקשים להודות לדניאל גולדברג, נעם ארז, ליאור גרנשטיין, יהודה אור ואנטולי פיימר על משוביהם. לכל המורים, התלמידים והחברים שהשפיעו וסייעו בתהליך יצירת הספר – תודה רבה.

עומר רוזנבוים

שלומי הוד

מדריך לתלמידים: כיצד נכנסים לפורום רשתות הארצי

Piazza היא פורום שאלות ותשובות שמיועד לתלמידים בכל הארץ. ניתן לפתוח פורום בכל נושא, לכתוב שאלה ולענות תשובות. כיוון שתלמידים בכיתות גבהים בכל הארץ נתקלים בבעיות דומות, עומדת לרשותכם "אוניברסיטה" וירטואלית, שם תוכלו לסייע אחד לשני. בנוסף, התשובות שלכם יסייעו לתלמידים בשנים הבאות!

לכניסה ל-Piazza:

1. היכנסו לאתר www.piazza.com ובחרו "students get started"

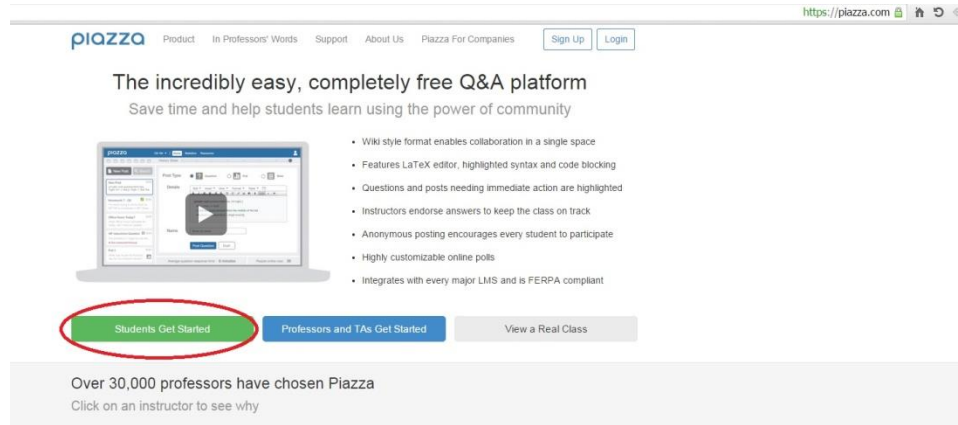

2. בחרו באוניברסיטת "gvahim"

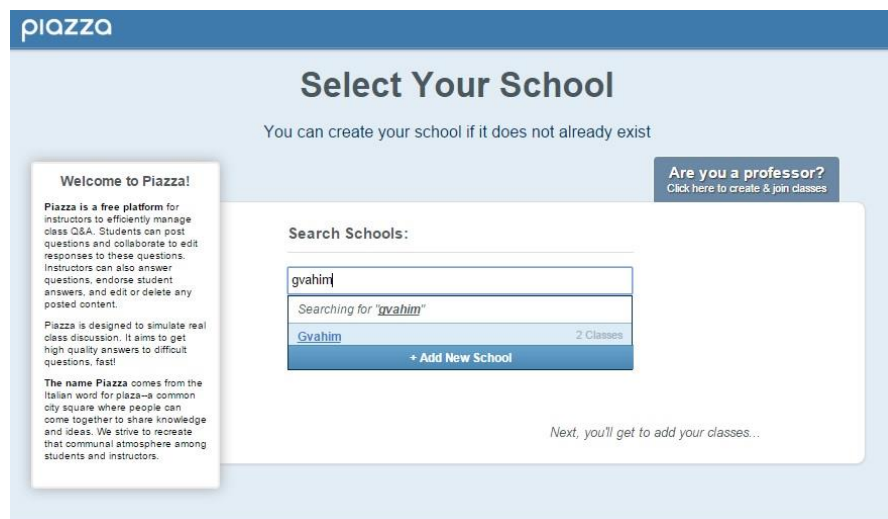

3. בחרו סמסטר "other"

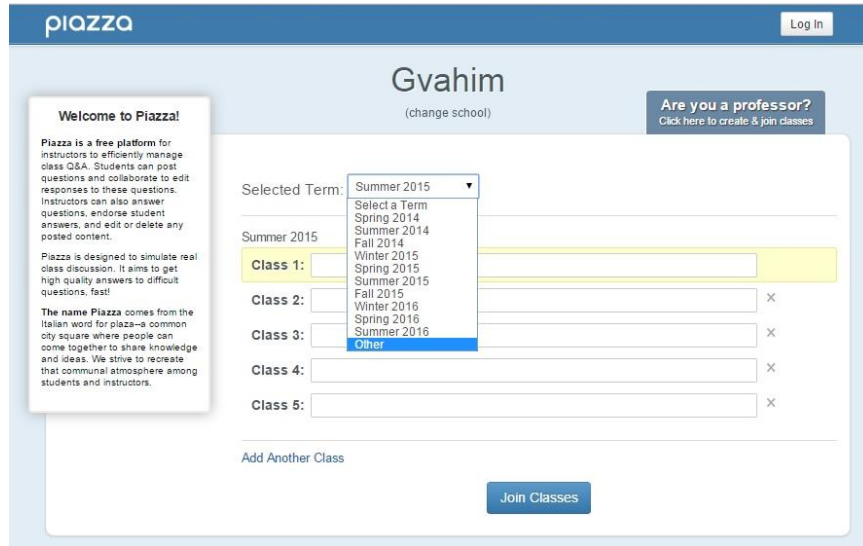

4. בחרו קורס: Assembly, Python, Networks, Operation Systems

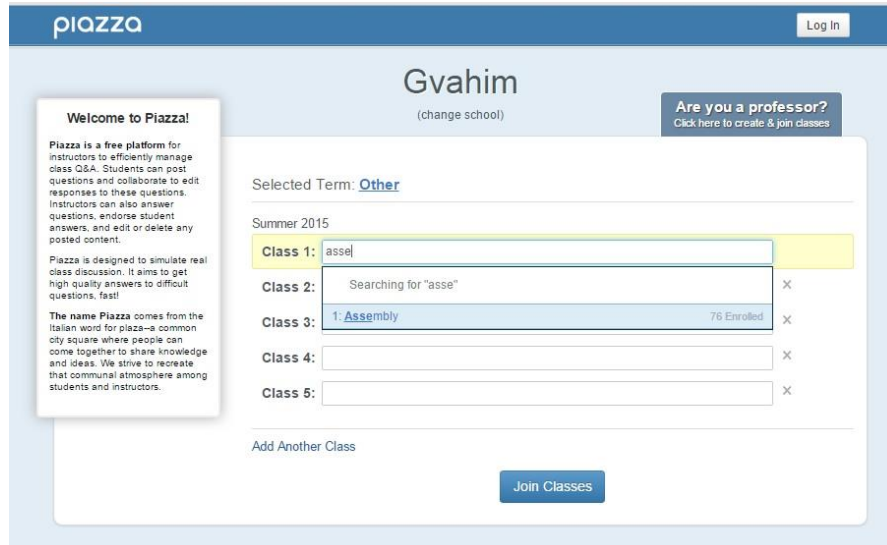

5. בחרו להצטרף כ-student והכניסו סימנה. הסימאות לקורסים השונים הן:

- Assembly

- Python

Networks -

OS -

plazza Log In

Gvahim

(change school)

Are you a professor?
Click here to create & join classes

Welcome to Piazza!

Piazza is a free platform for instructors to efficiently manage class Q&A. Students can post questions and collaborate to edit responses to these questions. Instructors can also answer questions, endorse student answers, and edit or delete any posted content.

Piazza is designed to simulate real class discussion. It aims to get high quality answers to difficult questions, fast!

The name **Piazza** comes from the Italian word for plaza—a common city square where people can come together to share knowledge and ideas. We strive to recreate that communal atmosphere among students and instructors.

Selected Term: Other

Summer 2015

Class 1: 1: Assembly (edit)
Instructors: Barak Gonen - 78 Enrolled

Join as: Student TA Professor

Class Access Code:

Class 2: X

Class 3: X

Class 4: X

Class 5: X

Add Another Class

[Join Classes](#)

6. הכניסו כתובת מייל, אליה יישלח קוד הפעלה של האתר, וליחצו על submit email

plazza Log In

Gvahim

(change school)

Selected Term: (go back & edit classes)

Summer 2015

1. 1: Assembly
Instructors: Barak Gonen - 78 Enrolled

Joining as Student

[Join Classes](#)

Please enter your email address

Email:

Confirm Email:

[Submit Email](#)

Unable to sign up? Email us at team@plazza.com and we'll help you get started!

7. הכניסו את הקוד שקיבלתם ולחצו על submit

The screenshot shows the Piazza website interface. At the top left is the 'piazza' logo, and at the top right is a 'Log In' button. The main heading is 'Gvahim' with a '(change school)' link below it. A 'Selected Term:' dropdown menu is set to 'Summer 2015'. Below this, a list of classes is shown, with the first one being '1: Assembly' by 'Instructors: Barak Gonen - 77 Enrolled'. A checkbox labeled 'Joining as Student' is checked. A blue 'Join Classes' button is positioned below the class list. A central message box says 'We see you're new to Piazza!' and instructs the user to check their inbox for a confirmation email and enter a validation code. The validation code 'iz9TeY9ShhD' is entered in a text field and is circled in red. A 'Submit Code' button is below the field. To the right, there is a 'Not Getting Our Email?' section with instructions to check the spam folder and a link to resend the email. At the bottom, there is a link for help: 'Unable to sign up? Email us at team@piazza.com and we'll help you get started!'.

8. בחרו שם משתמש וסיסמה. למטה בחרו באופציה I am not pursuing a degree ואשרו שקראתם את

תנאי השימוש. לאחר מכן לחצו על Continue- זהו, סיימתם. ברוכים הבאים.

The screenshot shows the 'Finish setting up your Piazza account' form. The form is divided into sections: 'Account Information (required)' and 'Academic Information (required)'. In the 'Account Information' section, there is a checkbox for 'Is this your preferred email address?' with the option 'No, use another email' selected. Below this are three input fields: 'Full Name' (containing 'test test'), 'Choose Password' (with masked characters), and 'Confirm Password' (with masked characters). These three fields are circled in red. In the 'Academic Information' section, there is a question 'What degree are you currently pursuing?' with three dropdown menus: 'Graduate Program' (set to 'Select current program...'), 'Major' (set to 'Enter current major...'), and 'Anticipated Completion' (with 'Month' and 'Year' dropdowns). Below these are two checkboxes: 'I have two majors' (unchecked) and 'I'm not pursuing a degree' (checked). The 'I'm not pursuing a degree' checkbox is circled in red. At the bottom of the form, there is a checkbox for 'I've read and accept the terms of service', which is also circled in red. A blue 'Continue to Piazza' button is at the bottom left. On the right side of the form, there is a box with contact information: 'Contact us at team@piazza.com with any questions.'.

הכנסת שאלה חדשה

על מנת לשאול שאלה, הקישו על new post. בחלון שייפתח בחרו

- Post type = Question

- Post to = Entire class

- Folder = Other

אל תשכחו לתת כותרת לשאלה- באנגלית כדי שניתן יהיה למצוא את השאלה בחיפושים בעתיד - ולבסוף הקישו

על Post my question

The screenshot shows the Piazza 'New Post' form. The 'Post Type' is set to 'Question' (with the subtext 'if you need an answer'). The 'Post to' is set to 'Entire Class'. Under 'Select Folder(s)', the 'other' folder is selected. The 'Summary' field is empty. The 'Details' section has a rich text editor. At the bottom, the 'Post My Question!' button is highlighted in orange, along with 'Save Draft' and 'Cancel' buttons. The 'Posting Options' section includes a checkbox for 'Send email notifications immediately'.

תוכן עניינים מצגות רשתות

מבוא לשנת הלימודים:

<http://cyber.org.il/networks/1450-2-00.pdf>

פייתון לרשתות:

Intro and workspace: <http://cyber.org.il/networks/1450-2-01.pdf>

Variables, conditions and loops: <http://cyber.org.il/networks/1450-2-02.pdf>

Pycharm: <http://cyber.org.il/networks/1450-2-03.pdf>

Files and script parameters: <http://cyber.org.il/networks/1450-2-04.pdf>

Strings and functions: <http://cyber.org.il/networks/1450-2-05.pdf>

Methods: <http://cyber.org.il/networks/1450-2-06.pdf>

Lists and tuples: <http://cyber.org.il/networks/1450-2-07.pdf>

Dictionaries: <http://cyber.org.il/networks/1450-2-08.pdf>

Object Oriented Programming: <http://cyber.org.il/networks/1450-2-09.pdf>

Utilities and exceptions: <http://cyber.org.il/networks/1450-2-10.pdf>

Regular expressions: <http://cyber.org.il/networks/RegEx.pdf>



רשתות:

<http://cyber.org.il/networks/1450-2-11.pdf>



<http://cyber.org.il/networks/1450-2-12.pdf>



<http://cyber.org.il/networks/1450-2-13.pdf>

<http://cyber.org.il/networks/1450-2-14.pdf>

<http://cyber.org.il/networks/1450-2-15.pdf>

<http://cyber.org.il/networks/1450-2-16.pdf>

<http://cyber.org.il/networks/1450-2-17.pdf>

<http://cyber.org.il/networks/1450-2-18.pdf>

<http://cyber.org.il/networks/1450-2-19.pdf>

<http://cyber.org.il/networks/1450-2-20.pdf>

<http://cyber.org.il/networks/1450-2-21.pdf>

<http://cyber.org.il/networks/1450-2-22.pdf>

<http://cyber.org.il/networks/1450-2-23.pdf>

<http://cyber.org.il/networks/1450-2-24.pdf>

<http://cyber.org.il/networks/1450-2-25.pdf>

פרק 1- מבוא לרשתות מחשבים:

פרק 2- תכנות סוקטים:

פרק 3א- מודל חמש השכבות:

פרק 3ב- wireshark:

פרק 4א- שכבת האפליקציה HTTP:

פרק 4ב- HTTP נושאים מתקדמים:

פרק ג- פרוטוקול DNS:

פרק 4ד- אבחון פרוטוקול SMTP:

פרק 5- Scapy:

פרק 6א- שכבת התעבורה:

פרק 6ב- מבוא לפרוטוקולים של שכבת התעבורה:

פרק ג- UDP:

פרק 6ד- TCP:

פרק 7א- שכבת הרשת מבוא לניתוב:

פרק 7ב- כתובות IP וראוטר:

<http://cyber.org.il/networks/1450-2-26.pdf>

<http://cyber.org.il/networks/1450-2-27.pdf>

<http://cyber.org.il/networks/1450-2-28.pdf>

<http://cyber.org.il/networks/1450-2-29.pdf>

<http://cyber.org.il/networks/1450-2-30.pdf>

פרק 7ג- פרוטוקול ICMP:

פרק 7ד- פרוטוקול DHCP:

פרק 8- שכבת הקו:

פרק 10- השכבה הפיזית:

פרק 11- איך הכל מתחבר:

פרק 1 - תחילת מסע - איך עובד האינטרנט?



ניתן לצפות בסרטון המלווה את פרק זה בכתובת: <http://youtu.be/ad8EOsXFuxE>.

ספר זה עוסק ברשתות מחשבים. מה זה בעצם אומר? איך רשת האינטרנט עובדת?

בפרק זה נתחיל לענות על שאלות אלו באופן כללי, ונקבל תמונה כללית על איך עובד האינטרנט. בהמשך הספר, נרד לפרטים ונזכה לקבל תמונה הרבה יותר מעמיקה ומדויקת. על מנת להתחיל את ההסבר, נפתח בשאלה:



מה קורה כשאנו גולשים לאתר Facebook?

רובנו גלשנו ל-Facebook, הרשת החברתית העצומה שמונה מעל למיליארד משתמשים. אך האם עצרנו לשאול את עצמנו - מה בעצם קורה מאחורי הקלעים כשגולשים? איך יתכן שאנו נמצאים בבית, מקישים בדפדפן (Browser) את הכתובת "www.facebook.com", לוחצים על מקש ה-Enter, ומקבלים תמונת מצב של כל החברים שלנו?

על מנת לענות על שאלה זו, עלינו להבין ראשית מה האתר Facebook צריך כדי לתפקד.

כל אתר וכך גם אתר Facebook זקוק ל**איון (Hosting)** - הכוונה למקום בו יימצאו דפי האתר ואילו יפנו המשתמשים. אתר Facebook ישמור גם את המידע על כל המשתמשים כגון: מי חבר של מי, התמונות שהועלו לאתר, סטטוסים וכו'. בנוסף, אתר Facebook זקוק ל**עיצוב**. יש לעצב לוגו, להחליט היכן תוצג רשימת החברים, היכן יוצגו העדכונים שלהם, איפה יוצגו הפרסומות ועוד. האתר זקוק גם ל**אימות (Authentication)** - עליו לזהות את המשתמש שפונה אליו. לשם כך, Facebook צריך לזכור את כל המשתמשים והסיסמאות שלהם, ולאפשר לכל משתמש להתחבר ולהזדהות. כלומר, Facebook נזקק ל**לתקשורת**. צריכה להיות דרך שתאפשר לאדם לתקשר עם האתר של Facebook בין אם מהמחשב שלו בישראל, ובין אם מהסמארטפון שלו כשהוא נמצא בטיול באיטליה.

ספר זה יתמקד בתקשורת שבין רכיבים אלקטרוניים שונים ודרך העברת המידע ביניהם. בפרק הנוכחי, נתאר באופן כללי מה קורה מהרגע שאנו כותבים "www.facebook.com" בדפדפן ולוחצים על מקש ה-Enter, ועד שמופיע דף הבית של Facebook על המסך.

WWW – World Wide Web

כשאנו אומרים "אינטרנט", אנו מתכוונים בדרך כלל ל-WWW (World Wide Web). זהו אוסף עמודי האינטרנט אליהם אנו גולשים בדפדפן. משמעות המילה Web היא רשת. עמודי האינטרנט מקושרים אחד לשני כמו רשת

של קורי עכביש המקושרים זה לזה. עמודי האינטרנט מפוזרים בכל רחבי העולם - World Wide - בעוד אתר אחד נמצא בחיפה, שני יכול להיות בטוקיו ושלישי בניו-יורק. העמודים השונים מקושרים ביניהם באמצעות לינקים.

על מנת שהדפדפן יוכל להציג את העמוד הראשי של Facebook, עליו לדעת כיצד העמוד נראה. הכוונה היא לדעת איזה טקסט קיים בעמוד, היכן כל חלק מהעמוד ממוקם, באיזה גופן הטקסט כתוב ובאיזה גודל, האם צריך להציג תמונות על המסך, אילו תמונות ועוד. את כל המידע הזה, הדפדפן משיג מאתר Facebook עצמו. בכדי ש-Facebook ישלח לדפדפן את המידע, על הדפדפן להודיע שהוא מעוניין בו. כלומר, הדפדפן צריך לשלוח הודעת **בקשה (Request)** אל Facebook, ובה להגיד: "שלח לי את המידע הנדרש כדי להציג את העמוד הראשי של האתר www.facebook.com". כאשר Facebook מקבל את הבקשה, הוא שולח **תגובה (Response)** שמכילה את המידע הדרוש.

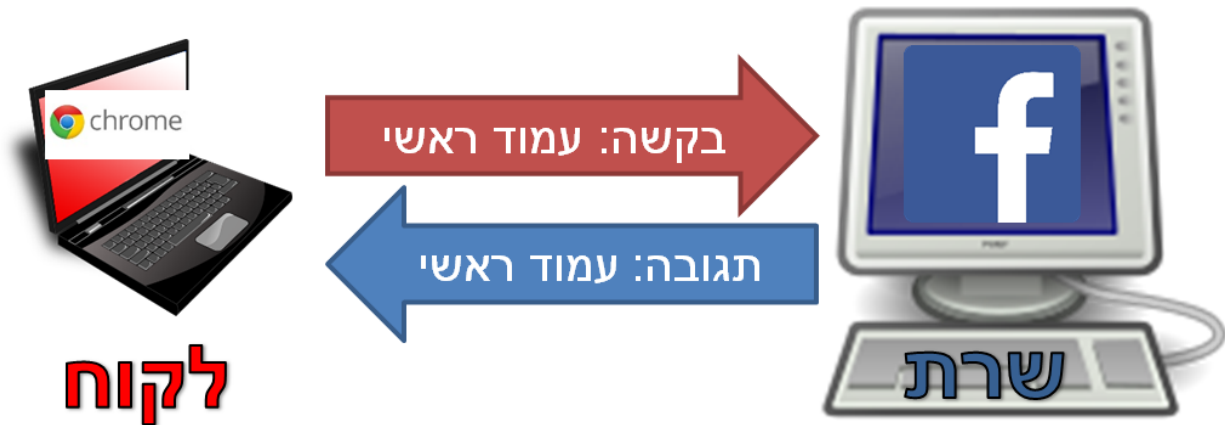

האתר של Facebook מקבל בקשה ושולח תגובה. כלומר, הוא מספק שירות לדפדפן. אי לכך, נאמר כי האתר של Facebook הינו **שרת (Server)**, והדפדפן הינו **לקוח (Client)**. באופן כללי, כאשר גולשים ב-WWW, ישנם **לקוחות (דפדפנים)** ששולחים **בקשות** אל ה**שרתים** (אתרי האינטרנט), והשרתים מחזירים **תגובות** ללקוחות. אותו מידע שמגיע בתגובות, משמש את הדפדפנים בכדי להציג על המסך את אתרי האינטרנט למשתמשים.

על מנת לראות את המידע שהשרת שלח ללקוח (או לפחות חלק ממנו), ניתן ללחוץ על הכפתור הימני של העכבר באזור ריק באתר האינטרנט, ולבחור באפשרות "View page source" (בעברית: "הצג מקור"):

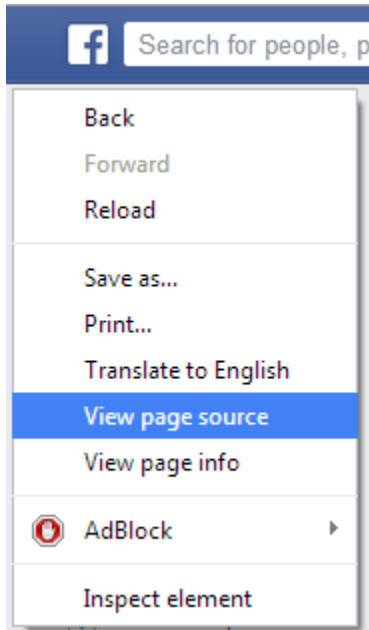

בחלון שייפתח יוצג טקסט שמכיל את המידע ששלח השרת כתגובה לבקשת הלקוח (הטקסט שנמצא באתר, איפה כל דבר נמצא, אילו תמונות נמצאות וכו'). בשלב זה לא נתעמק במה אנחנו רואים בדיוק. עם זאת, נסו לזהות בעצמכם חלקים מעמוד האינטרנט - האם אתם יכולים לזהות טקסט שמוצג לכם בדפדפן?

View הכנסו אל האתר <http://www.ynet.co.il>. הקליקו עם הכפתור הימני של העכבר, ובחרו באופציה **View page source**. מצאו בחלון שייפתח את הכותרת הראשית שמופיעה בעמוד של Ynet.

כתובות IP

על מנת שנוכל לשלוח ולקבל הודעות באינטרנט, עלינו לדעת לאן לשלוח את הבקשות ועל השרת לדעת להיכן לשלוח את התגובות. כאשר אנו שולחים מכתב בדואר, אנו מציינים על המעטפה את **כתובת היעד** (נמען) ואת **כתובת המקור** (מוען). באופן דומה, גם כאשר נשלח מידע ברחבי האינטרנט, יש צורך בכתובות מתאימות שיזהו את השולח ואת היעד של ההודעה. למשל, בדוגמה לעיל, נרצה לדעת מה הכתובת של המחשב ששלח את הבקשה (כתובת המקור), ומה הכתובת של Facebook (כתובת היעד). באינטרנט, כתובות אלו נקראות **כתובות IP (IP Addresses)**.

על IP בכלל וכתובות IP בפרט, נלמד בהרחבה ב**פרק שכבת הרשת**. בשלב זה רק נבין כיצד כתובות אלו נראות. כשם שלכתובות דואר יש מבנה קבוע, שכולל את שם הנמען (למשל: משה כהן), רחוב ומספר בית (הרצל 1), עיר (ירושלים) ומיקוד (1234567), כך גם לכתובות IP יש מבנה קבוע. כתובות IP מורכבות מארבעה בתים (bytes). כל בית יכול לקבל ערך בין 0 ל-255, ונהוג להפריד את הבתים בנקודה. מכאן ש-כתובת IP יכולה להיות 0.0.0.0, 255.255.255.255, והטווח שביניהן, למשל 1.2.3.4 או 10.42.2.3.

אם נחזור לדוגמה של הדפדפן, הרי שהודעת ה**בקשה** שהדפדפן שולח לאתר Facebook מכילה ב**כתובת המקור** את כתובת ה-IP של המחשב ממנו מתבצעת הגלישה, וב**כתובת היעד** את כתובת ה-IP של האתר Facebook. כאשר נשלחת הודעת ה**תגובה**, היא נשלחת מ-Facebook לדפדפן, ולכן **כתובת המקור** תכיל את כתובת ה-IP של האתר Facebook, בעוד **כתובת היעד** תכיל את כתובת ה-IP של המחשב ממנו מתבצעת הגלישה.

גלו את כתובת ה-IP שלכם! לשם כך, היכנסו אל האתר <http://www.whatismyip.com>



תרגיל מודרך - מציאת כתובת ה-IP של אתר אינטרנט מסויים



נאמר ונרצה לגלות את כתובת ה-IP של Facebook, או של Google. איך נוכל לעשות זאת?

דרך אחת לגלות את כתובת ה-IP של אתר אינטרנט היא להשתמש בכלי **ping**. לצורך כך, הריצו את **שורת הפקודה (Command Line)**, בה נשתמש רבות לאורך הספר. לחצו על צירוף המקשים (WinKey+R) בכדי להגיע לשורת ההפעלה. Winkey הינו המקש במקלדת שנמצא בין המקש Ctrl למקש Alt ומופיע עליו הלוגו של מערכת הפעלה Windows:



לחילופין, תוכלו לגשת אל Start (התחל) ולבחור באופציה Run (הפעל). הקישו בה את האותיות **cmd** ולחצו על OK:

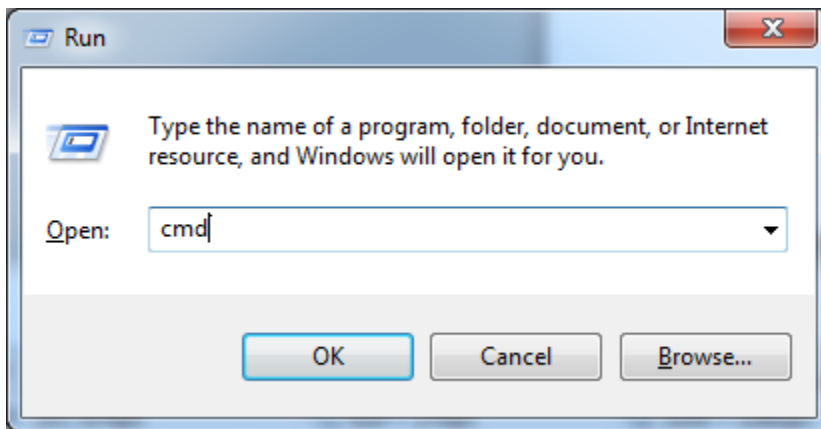

לחילופין, אם אתם משתמשים ב-Windows 7 ומעלה, תוכלו להקיש על מקש ה-WinKey, לכתוב **cmd** ולבחור בו כאשר הוא יוצג למסך:

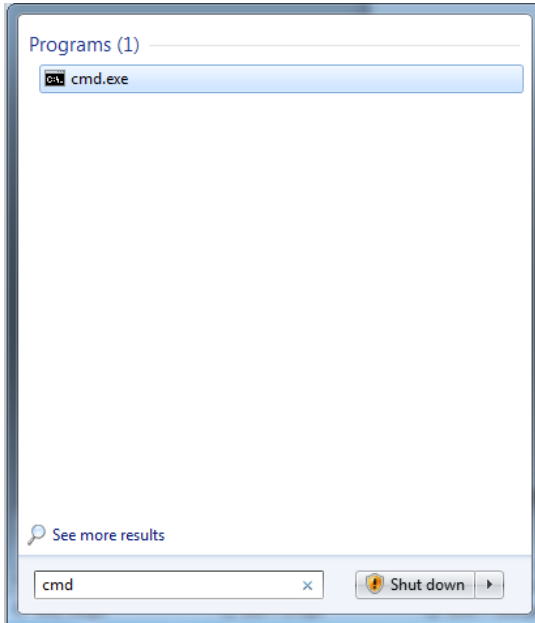

בשלב זה צפוי להיפתח חלון ה-cmd ובו שורת הפקודה:

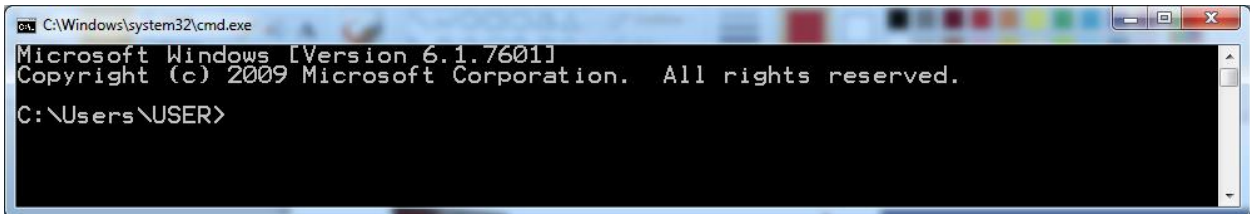

כעת, הקישו את הפקודה הבאה:

ping www.facebook.com

והקישו Enter. על המסך יודפסו נתונים שונים. בין השאר, תוכלו למצוא את כתובת ה-IP של Facebook:

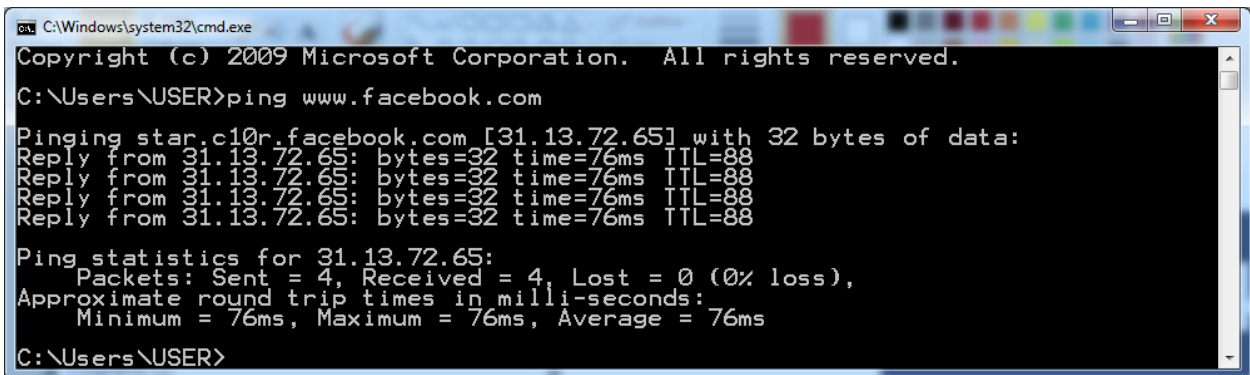

בדוגמה זו, כתובת ה-IP הינה 1.31.13.72.65¹

כעת, נסו בעצמכם - מה היא כתובת ה-IP של Google?



הכלי **ping** לא נועד בכדי למצוא כתובות IP של אתרים. הוא נועד בכדי לבדוק האם מחשב בעל כתובת IP מסויימת מחובר לרשת, ולמדוד כמה זמן לוקח להודעה להישלח אל אותו מחשב, ואז לחזור אליי. על מנת לעשות זאת, הכלי **ping** שולח **בקשת הד** (כמו לצעוק במערה כדי לגלות כמה זמן לוקח להד לחזור אלינו). כאשר מחשב היעד מקבל את בקשה זו, הוא משיב מיד **בתשובת הד**:

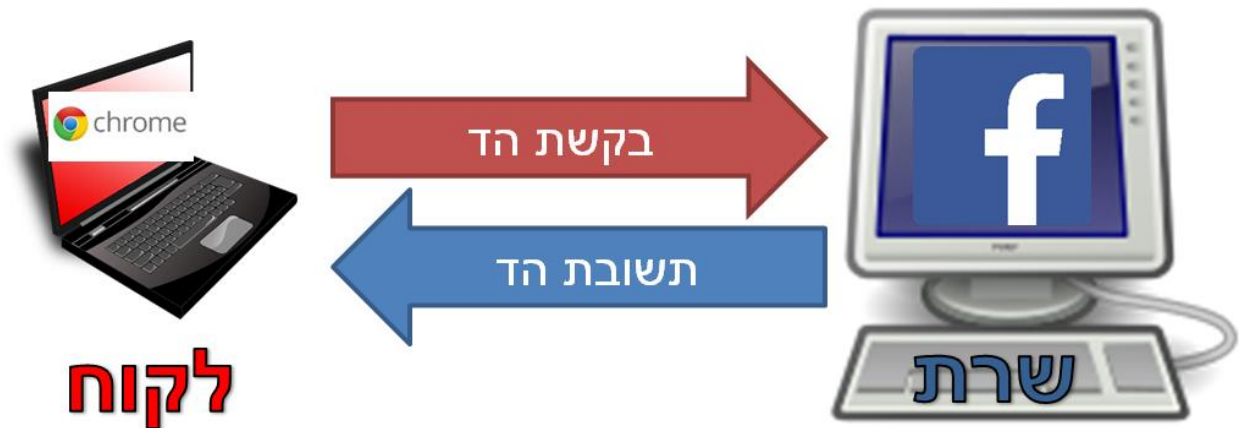

כך ניתן לבדוק האם המחשב בכתובת ה-IP המסויימת קיים, ולדעת כמה מהיר החיבור בינינו לבין אותו מחשב מרוחק. בהמשך הספר, בפרק שכבת הרשת, נלמד לעומק איך הכלי **ping** עובד - ואף תממשו אותו בעצמכם!

GeoIP

עד כה דיברנו על שרתים, לקוחות וכתובות. כאשר גולשים לאתר אינטרנט מסויים, הודעת הבקשה צריכה להגיע בסופו של דבר אל השרת שיטפל בה. אותו שרת נמצא במקום כלשהו בעולם. האם ניתן לגלות היכן הוא נמצא?

ישנם מאגרי נתונים הכוללים מידע על המיקום הגיאוגרפי של כתובות IP. מכאן שבהינתן כתובת IP, ניתן לדעת באיזו מדינה ובאיזו עיר היא נמצאת. מאגרים אלו לא רשמיים ולא מדוייקים, אך הם נותנים מענה נכון ברוב

¹ מסיבות שלא נפרט כעת, כתובת ה-IP עשויה להשתנות. לכן, יתכן שכשתריצו את הפקודה במחשב שלכם, תהיה ל-Facebook כתובת IP שונה.

המקרים. בגלל האופן שבו בנוי האינטרנט, לא ניתן לייצר מאגר רשמי של מיפוי בין כתובת IP למקום גיאוגרפי, אבל על כך נלמד בהמשך הספר.

אתר לדוגמה שמאפשר למפות בין כתובת IP למיקום הגיאוגרפי שלה, הוא <http://www.geoiptool.com>. נוכל להשתמש באתר זה כדי לגלות, למשל, את המיקום של Google:

GEO IP TOOL

language:

[View my IP information](#) | [More info about IPs](#) | [Firefox Plugin](#) | [Now online](#) | [In your Website](#)

New tool for your Web!

Host / IP: [View info](#)

Host Name: **iad23s07-in-f16.1e100.net**
 IP Address: **74.125.228.80**
 Country: **United States**
 Country code: **US (USA)**
 Region: **California**
 City: **Mountain View**
 Postal code: **94043**
 Calling code: **+1**
 Longitude: **-122.0574**
 Latitude: **37.4192**

Map: [Map](#) [Satellite](#)

City: Mountain View
 Country: United States
 IP Address: 74.125.228.80

Map data ©2014 Google, INEGI [Terms of Use](#)

TARINGAI 16 **Tweet** 227 **g+** 1 **Like** 1.4k **Сохранить** 62 **HOSTING BY WIROOS**

נסו זאת בעצמכם: מיצאו את המיקום הגאוגרפי של האתרים הבאים (כל אחד מהם נמצא במדינה



אחרת):

- www.yahoo.com
- www.bbc.com
- www.newtoholland.nl
- www.yahoo.co.jp
- www.southafrica.co.za
- www.webawards.com.au

כאמור, המיפוי בין כתובת IP למיקום גיאוגרפי אינו מדויק. הכתבה הבאה ממחישה מדוע במקרים מסויימים זו עלולה להיות בעיה קשה: נניח שפושע מבצע פשע, ורשויות החוק מגלות את כתובת ה-IP שלו ומשתמשות בה על מנת לאתר את המיקום הפיזי שלו. אם המיפוי אינו מדויק, יש אפשרות שכתובת ה-IP של הפושע תמוקם ליד ביתו של אדם תמים. במקרה זה, רשויות החוק עלולות לפשוט על האזרח התמים, אשר אמנם יוכל להסביר שחלה טעות, אך עדיין יסבול מהטרדה: דמיינו שהמשטרה פושטת על הבית שלכם עם צו חיפוש, רק משום שחלה טעות באיתור מיקום כתובת IP של פושע.

<http://fusion.net/story/287592/internet-mapping-glitch-kansas-farm/>

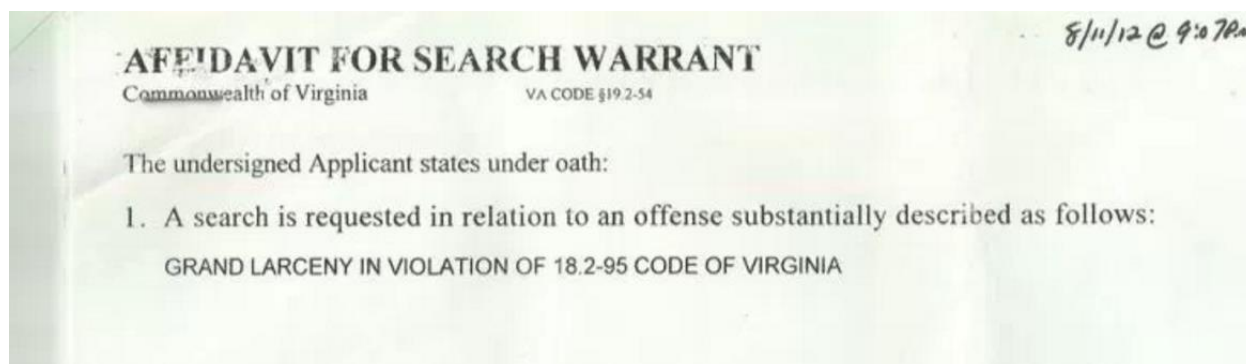

צו חיפוש משטרתי, בחשד לגניבה, שניתן עקב מיקום IP שגוי (מתוך הכתבה)

ענן האינטרנט

אם בדקתם מה המיקום הגיאוגרפי של Google, גיליתם שהוא נמצא בקליפורניה שבארצות הברית. האם זה הגיוני? איך קורה שהודעת הבקשה מהלקוח מגיעה עד לשרת שבארצות הברית, והודעת התגובה חוזרת בחזרה? ההודעות עוברות מרחק של חצי כדור הארץ הלוך ושוב! אם היינו צריכים לממן טיסה כה ארוכה עבור כל הודעה שנשלחת, השימוש באינטרנט היה עשוי להיות יקר מידי גם עבור ביל גייטס². מעבר לכך, לא הגיוני שהמחשב שלנו יהיה מחובר בכבל היישר אל השרת של Google. אם כך, כיצד המידע מצליח להגיע אל Google שבארצות הברית?

האינטרנט הוא למעשה אוסף של הרבה רכיבים שמחוברים זה לזה. הודעה שנשלחת בין שני מחשבים המחוברים לרשת האינטרנט, עוברת בדרך בין הרבה רכיבים שמחוברים זה לזה באופן ישיר. כך כל רכיב מעביר את ההודעה הלאה אל הרכיב הבא, עד שהיא מגיעה אל היעד. העברה של הודעה בין רכיב אחד לרכיב אחר המחוברים ישירות נקראת **קפיצה (Hop)**.

² מייסד חברת Microsoft והאיש העשיר ביותר בעולם, נכון לזמן כתיבת ספר זה.

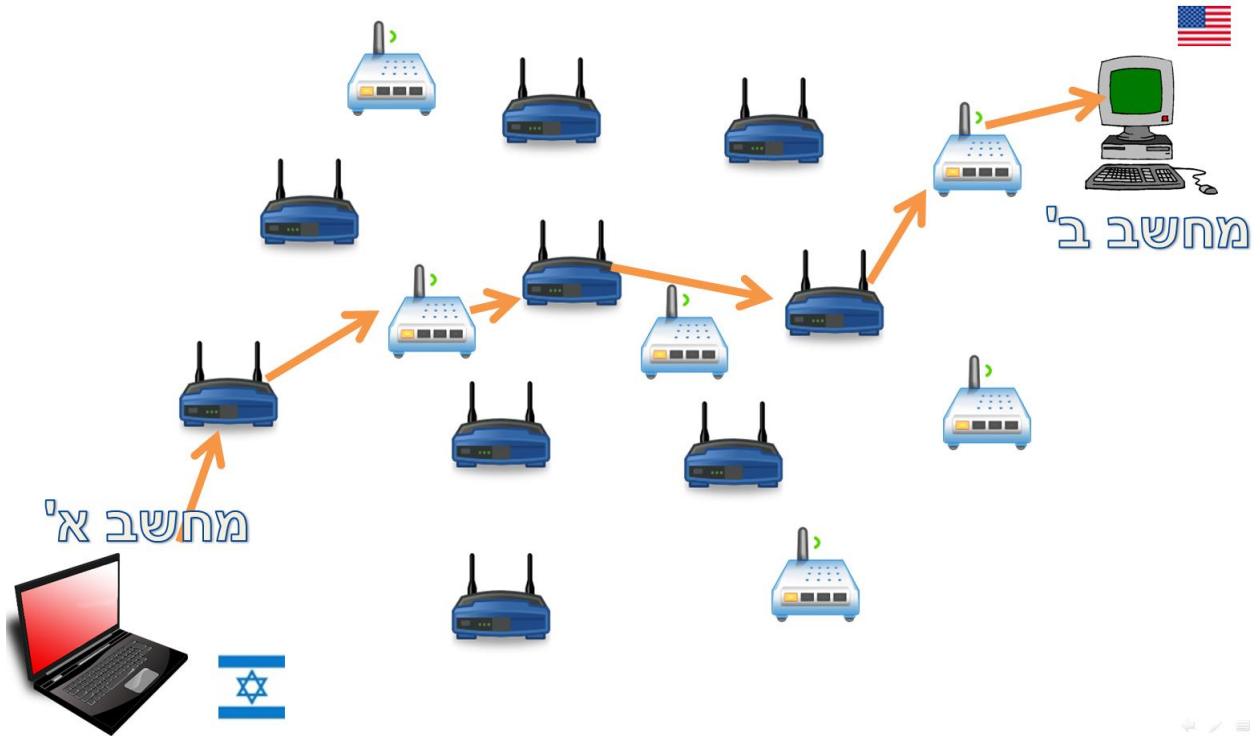

מה הם בדיוק הרכיבים האלו? איך הם עובדים? על שאלות אלו נענה בהרחבה בהמשך הספר. שימו לב שעל רכיבים אלו מוטלת משימה מורכבת: עליהם למצוא את הדרך הנכונה להגיע מהמקור (מחשב א' שנמצא בישראל) אל היעד (מחשב ב' שנמצא בארצות הברית). כל אותם רכיבים משתמשים בכתובות ה-IP של ההודעה בכדי לדעת לאן היא צריכה להגיע.

היות שהאינטרנט הינה רשת גדולה ומורכבת, לעתים משתמשים בעברית במונח **ענן האינטרנט** כדי לתאר אותה. ענן האינטרנט מקבל מידע מצד אחד (למשל, מחשב של אדם בישראל), ומעביר אותו עד לצד השני (למשל, השרת של Google בארצות הברית).

תרגיל מודרך - מציאת הדרך בה עוברת הודעה

האם נוכל לגלות את המסלול שההודעה עוברת? אילו רכיבים מעבירים אותה בדרך בין המקור אל היעד? הכלי **tracert** (קיצור של **traceroute** - מעקב אחר מסלול) מאפשר לנו לעשות זאת. לשם כך, הריצו שוב את **שורת הפקודה (Command Line)** אותה פגשנו קודם לכן:

```

C:\Windows\system32\cmd.exe
Microsoft Windows [Version 6.1.7601]
Copyright (c) 2009 Microsoft Corporation. All rights reserved.
C:\Users\USER>

```



הקישו את הפקודה הבאה:

tracert -d www.google.com

```

C:\Windows\system32\cmd.exe
C:\Users\USER>tracert -d www.google.com
Tracing route to www.google.com [173.194.113.176]
over a maximum of 30 hops:
  0  < 1 ms    1 ms    1 ms    192.168.14.1
  1  13 ms   13 ms   13 ms   212.179.37.1
  2  13 ms   13 ms   23 ms   212.179.14.30
  3  27 ms   25 ms   14 ms   212.25.77.14
  4  61 ms   65 ms   62 ms   212.179.124.126
  5  61 ms   61 ms   72 ms   74.125.50.17
  6  62 ms   63 ms   72 ms   209.85.240.64
  7  62 ms   62 ms   62 ms   72.14.234.231
  8  113 ms  76 ms   72 ms   209.85.242.187
  9  78 ms   72 ms   72 ms   72.14.233.30
 10  71 ms   72 ms   70 ms   72.14.235.213
 11  73 ms   74 ms   70 ms   173.194.113.176
Trace complete.
C:\Users\USER>_

```

קבלנו רשימה של כתובות ה-IP של הרכיבים שדרךם עברה ההודעה ששלחנו אל Google.³

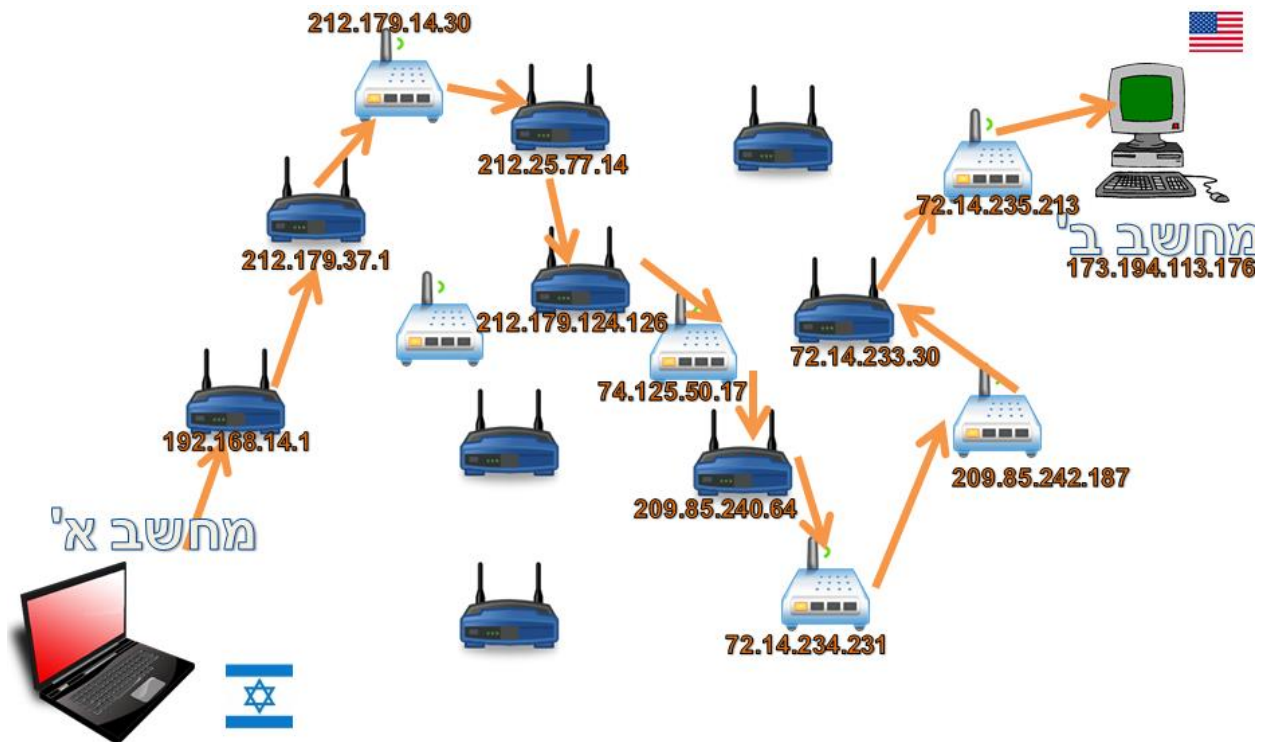

³ בגלל הדרך בה עובד האינטרנט, הדרך הזו נכונה עבור הודעה מסויימת אך עשויה להשתנות עבור הודעה אחרת. על כך נעמיק בהמשך הספר.

tracert מודיע שהוא לא ימשיך לעקוב אחרי המסלול של ההודעה אם המסלול ארוך יותר מ-30 קפיצות (hops). המרחק בין מקור ליעד נמדד לעתים על ידי מספר הקפיצות ביניהם (כלומר, כמות הרכיבים שההודעה עברה בדרך מהמקור ליעד).

כמו כן, הכלי **tracert** מציג מדידות של זמן ב-MS (מילי שניות) שלקח להגיע מהמקור אל כל רכיב בדרך ובחזרה ממנו. עבור כל אחד מהרכיבים, מוצגות שלוש מדידות כדי להגביר את האמינות של המדידה. ההבדלים בין משך הזמן שלוקח להגיע לכל רכיב, יכולים להעיד על המרחק הגאוגרפי בין הרכיבים השונים. למשל, אם נראה לפתע הפרש גדול מאוד בין זמנים, נוכל לשער שעברנו יבשת. עבור הפרשים קטנים במיוחד, כנראה שהרכיבים סמוכים יחסית זה לזה.

נסו בעצמכם להריץ את הכלי **tracert** בכדי לגלות את המסלול שהודעה עוברת מהמחשב שלכם אל  Facebook.

בהמשך הספר, נלמד להבין איך הכלי **tracert** פועל מאחורי הקלעים, וגם תבנו כלי כזה בעצמכם!

תרגיל מודרך - מציאת הדרך בה עוברת הודעה על מפת העולם

הכרנו עד כה שני כלים - GeolP ו-tracert. מה יקרה אם נשלב בין השניים? נוכל לראות את המסלול של ההודעה על מפת העולם! פעולה זו נקראת **visual traceroute**. היכנסו אל האתר <http://www.yougetsignal.com/tools/visual-tracert>, הכניסו בתיבה Remote Address את הכתובת "google.com", וביחרו באפשרות Proxy Trace. כעת, צפויה להיווצר לפניכם מפה שתראה את הדרך שההודעה שלכם עברה⁴:

⁴ למעשה, ההודעה עוברת מהמחשב שלכם ראשית אל האתר yougetsignal.com, וממנו נשלחת אל Google.

Visual Trace Route Tool

approximate geophysical trace

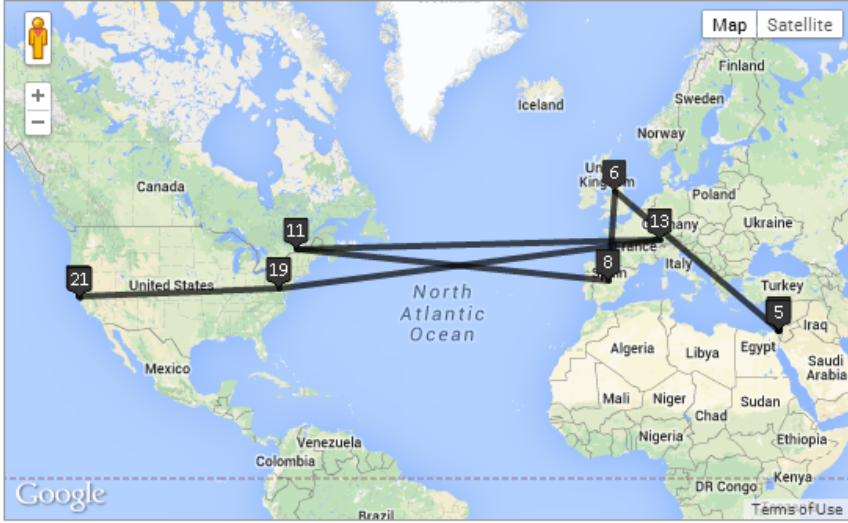

Map Satellite

Google

trace information

Proxy trace to google.com
24 hops / 6.3 seconds

1. bezeqint.net
2. bezeqint.net
3. bezeqint.net
4. bezeqint.net
5. bezeqint.net
6. 195.219.100.30
7. as6453.net
8. as6453.net
9. as6453.net
10. as6453.net
11. as6453.net
12. telia.net
13. telia.net
14. 198.199.99.242
15. 192.241.192.253
16. nlayer.net
17. nlayer.net
18. nlayer.net
19. nlayer.net
20. qwest.net
21. 208.46.223.122
22. 216.239.49.170
23. 66.249.95.31
24. 1e100.net

~17,218 miles traveled

Redraw Trace

trace the path to a network

Remote Address

Use Current IP

Host Trace
yougetsignal.com → Remote Address

Proxy Trace
Your Computer → yougetsignal.com → Remote Address

לאחר שהצגתם את הדרך שעברה הודעה מהמחשב שלכם אל Google, השתמשו באתר זה ומצאו בעצמכם את הדרך שעוברת הודעה בין המחשב שלכם לבין האתרים הבאים:

- www.berkeley.edu (California)
- www.mit.edu (Massachusetts)
- www.vu.nl (Amsterdam)
- www.ucl.ac.uk (London)
- www.usyd.edu.au (Sydney)
- www.u-tokyo.ac.jp (Tokyo)
- www.uct.ac.za (Cape Town)

באילו מדינות עברתם בדרך לכל אתר?

DNS

קודם לכן, דיברנו על כתובות IP, ואמרנו שאלו הכתובות בעזרתן הודעות נשלחות באינטרנט. עם זאת, בתור משתמשים, כמעט ולא נתקלנו בכתובות IP. על מנת לזהות שרתים באינטרנט, השתמשנו בעיקר בכתובות מהצורה "www.facebook.com". כתובות אלו נקראות **שמות דומיין (Domain Name)**, או **שמות מתחם**. הסיבה העיקרית לכך שמעדיפים להשתמש בשמות דומיין, היא שלבני אדם קל יותר לזכור אותם מאשר כתובות IP.

הדבר דומה לדרך בה אנו שומרים מספרי טלפון: כאשר אנו מתקשרים לאדם, בדרך כלל נעדיף שהטלפון יזכור עבורנו את המספר שלו, וכך נעדיף לחייג אל משה כהן מאשר לזכור את המספר 054-1234567. עם זאת, כשם שהטלפון צריך בסופו של דבר להשתמש במספר בכדי להתקשר למשה, כך גם המחשב צריך לדעת את כתובת ה-IP של מחשב היעד בכדי לפנות אליו. לשם כך, יש צורך בדרך לתרגם בין השניים: בין השם "משה כהן" למספר 054-1234567, או בעולם האינטרנט: בין שם הדומיין "www.facebook.com" לכתובת ה-IP הרלבנטית, למשל 31.13.72.65.

באינטרנט, הדרך לתרגם שמות דומיין לכתובות IP היא באמצעות המערכת **DNS (Domain Name System)**. ההמרה הזו, בין שמות דומיין אל כתובות IP, מתרחשת בכל פעם שאנו מציינים שם דומיין - בין אם כשאנו גולשים לאתר בדפדפן, ובין אם כשאנו משתמשים בכלים כמו **ping** או **tracert**. המחשב מבין בשלב ראשון מה היא כתובת ה-IP של היעד, ורק לאחר מכן שולח אליו את ההודעה. כך למשל, כאשר אנו גולשים אל Facebook, המחשב קודם צריך להבין מה היא כתובת ה-IP של אתר Facebook, ולאחר מכן לבקש ממנו להציג את העמוד:

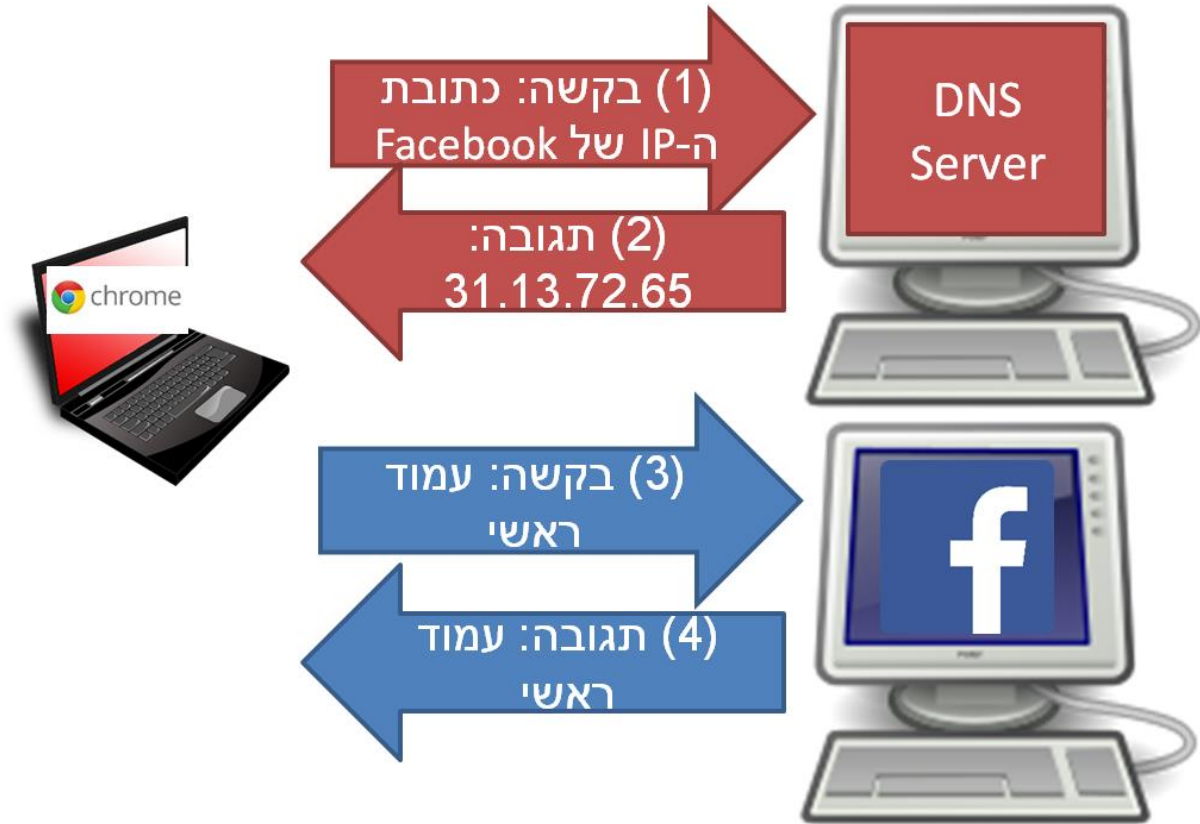

שימו לב כי הבקשה למציאת כתובת IP (המוצגת ב**אדום** בשרטוט) נשלחת אל שרת ה-DNS, בעוד בקשת העמוד (המוצגת ב**כחול** בשרטוט) נשלחת אל כתובת ה-IP של Facebook. על הדרך שבה עובדת מערכת ה-DNS, נלמד בהמשך הספר.



תרגיל מודרך - תרגום בין שמות דומיין לכתובות IP

על מנת להשתמש במערכת ה-DNS כדי לתרגם שמות דומיין לכתובות IP, נוכל להשתמש בכלי `nslookup`. הריצו את שורת הפקודה, אתם כבר יודעים כיצד לעשות זאת. כעת, הריצו את הפקודה הבאה:

`nslookup www.google.com`

```

C:\Windows\system32\cmd.exe
Microsoft Windows [Version 6.1.7601]
Copyright (c) 2009 Microsoft Corporation. All rights reserved.

C:\Users\USER>nslookup www.google.com
Server: box.privatebox
Address: 192.168.14.1

Non-authoritative answer:
Name: www.google.com
Addresses: 2a00:1450:4001:803::1014
           173.194.112.212
           173.194.112.211
           173.194.112.208
           173.194.112.210
           173.194.112.209

C:\Users\USER>

```

על המסך מוצגות כעת מספר כתובות IP השייכות ל-Google, למשל - 173.194.112.212⁵ נסו לגלוש אל כתובת ה-IP הזו בדפדפן. כלומר, במקום לכתוב בשורת הכתובת "www.google.com", כתבו "173.194.112.212". האם הגעתם אל Google?

כעת, השתמשו בכלי **nslookup** כדי לגלות כתובות של אתרים נוספים. האם כתובות ה-IP שמחזיר **nslookup** זהות לכתובות שמוצגות כאשר אתם משתמשים בכלי **ping** עבור אותם האתרים?

⁵ כפי שציינו קודם לכן, כתובת ה-IP עשויה להשתנות. לכן, יתכן שכשתריצו את הפקודה במחשב שלכם, תהיה ל-Google כתובת IP שונה.

איך עובד האינטרנט - סיכום

בפרק זה התחלנו לענות על השאלה - כיצד האינטרנט עובד? ניסינו להבין מה קורה כאשר מקישים בדפדפן את הכתובת "www.facebook.com". הבנו כי הדפדפן הינו תוכנת **לקוח**, ששולחת הודעות **בקשה** אל השרת של Facebook, שבתורו מחזיר **תגובה**. למדנו כי להודעות באינטרנט, בדומה להודעות דואר, יש כתובת מקור וכתובת יעד, ושלקתובות אלו קוראים באינטרנט **כתובות IP**. כמו כן, למדנו שניתן לעתים להבין מכתובת IP מה המיקום הגיאוגרפי שלה, באמצעות **GeoIP**.

לאחר מכן, למדנו על **ענן האינטרנט**, והבנו שהמחשב שלנו לא מחובר ישירות לאתר של Facebook, אלא לרכיב המחובר לרכיבים אחרים שיוצרים רשת של הרבה רכיבים שמעבירים את ההודעה שלנו מהמחשב ועד לשרת היעד. הכרנו את הכלי **traceroute** שהציג את הדרך שעוברת הודעה מהמחשב שלנו אל Facebook, ונעזרנו בכלי **visual traceroute** בכדי להציג את הדרך הזו על מפת העולם. לסיום, הבנו שיש צורך בתרגום בין **שמות דומיין**, כמו www.facebook.com, אל כתובות IP, דבר הנעשה באמצעות מערכת ה-**DNS**.

במהלך הפרק, הכרנו מושגים רבים וכן כמה כלים ראשוניים. למדנו להשתמש ב**שורת הפקודה (Command Line)**, הכרנו את הכלים **ping, tracert, nslookup** וכן את **visual traceroute**. עם זאת, רק התחלנו לענות על השאלות שלנו, וציירנו תמונה כללית בלבד. בעיקר, נפתחו בפנינו שאלות חדשות - איך עובדת מערכת ה-DNS? מה זו בדיוק כתובת IP? מי הם הרכיבים האלו שמחברים את המחשבים באינטרנט, וכיצד הם פועלים? איך עובד **traceroute**? איך Facebook מחזיר לדפדפן תשובה? על כל שאלות אלו, כמו גם שאלות רבות אחרות, נענה בהמשך הספר.

פרק 2 - תכנות ב-Sockets

בפרק הקודם התחלנו את מסענו בעולם המופלא של התקשורת תוך הצגת אופן הגלישה שלנו באינטרנט. בפרק זה נלך שלב אחד קדימה וננסה לתפוס את המקום של כותבי האפליקציה. עד סוף הפרק, תדעו לכתוב בעצמכם צ'אט בסיסי, ואף שרת שידוע לבצע פקודות בהתאם לבקשות שהוא מקבל.



שימו לב: לאורך הפרק נציג דוגמאות קוד ב-Python. עליכם להקליד ולהריץ שורות קוד אלו במקביל לתהליך הקריאה, על מנת להבין את החומר באופן מלא.



בטרם תריצו את דוגמאות הקוד, מומלץ לוודא שהספרייה של Python נמצאת ב-Path של מערכת ההפעלה שלכם. על מנת לעשות זאת, ניתן להיעזר בסרט ההסבר שנמצא בכתובת:

<http://cyber.org.il/networks/videos/adding-python-to-path.html>



שרת-לקוח

צורת התקשורת הנפוצה ביותר כיום באינטרנט נקראת שרת-לקוח (Client-Server). בצורת תקשורת זו קיים רכיב כלשהו המשמש כשרת (Server), דהיינו מספק שירות כלשהו, ורכיב כלשהו הנקרא לקוח (Client) אשר משתמש בשירות המסופק. לדוגמה, כאשר אתם פונים אל האתר של YouTube בכדי לצפות בסרטון, הלקוח הוא המחשב שלכם (או הדפדפן שבמחשב שלכם), והשרת הוא אותו שרת של YouTube. במקרה זה, הדפדפן שלכם שולח בקשה לשרת של YouTube, והשרת מחזיר לכם תשובה, כפי שנראה בשרטוט הבא:



באופן דומה, במידה שאתם גולשים מהטלפון הנייד שלכם אל כתבה ב-Ynet, הלקוח הינו הטלפון שלכם (או הדפדפן שבטלפון שלכם), והשרת הינו השרת של Ynet.



מי הלקוח ומי השרת בדוגמה הבאה?

בשרטוט להלן ניתן לראות דוגמה בה טלפון חכם "גולש" למיקרו-גל על מנת לדעת עוד כמה זמן נשאר לחימום של השניצל האהוב. נסו לחשוב בעצמכם - מי הלקוח ומי השרת?

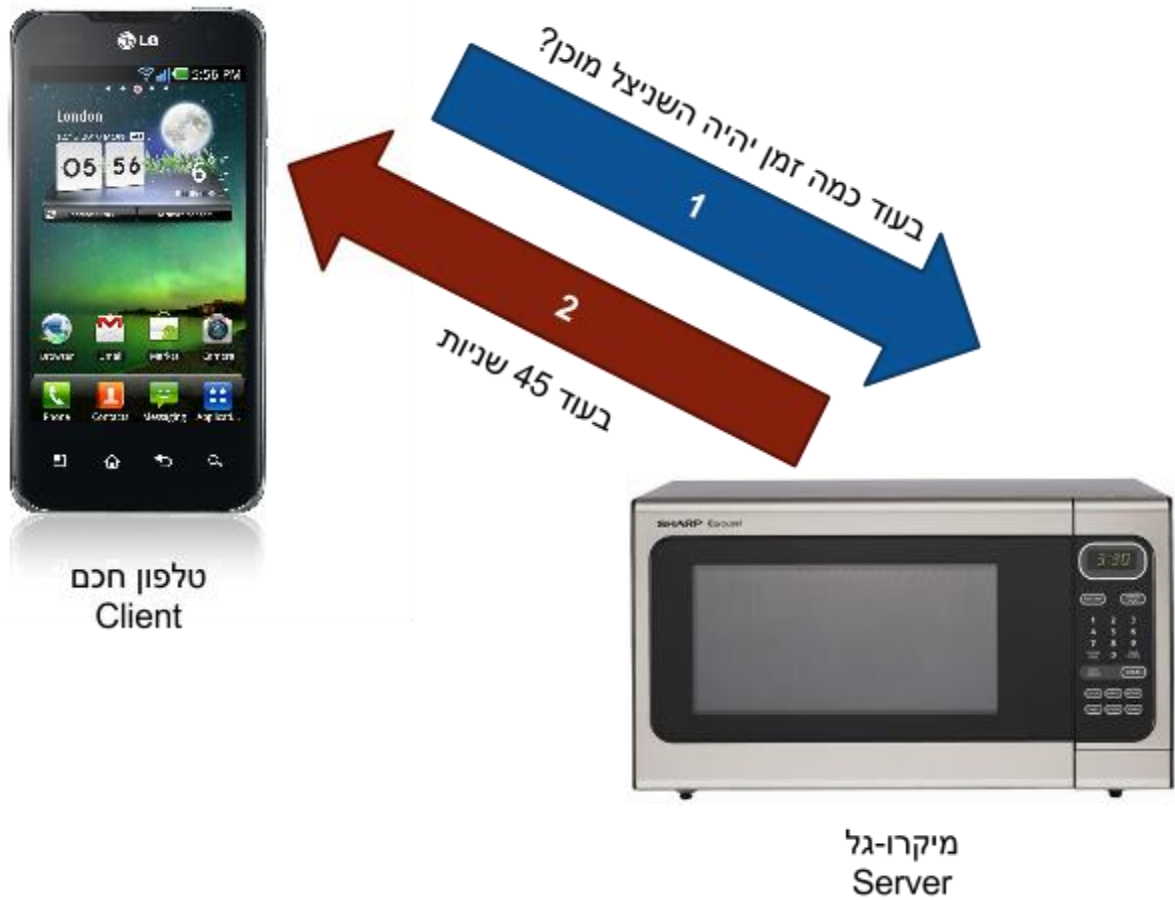

בדוגמה זו, המיקרו-גל הינו השרת, שכן הוא נותן שירות של הערכה של משך הזמן הנותר עד לתום תהליך חימום השניצל. הלקוח הינו הטלפון החכם, אשר משתמש בשירות של המיקרו-גל.

במהלך הפרק, נבנה אפליקציה בתצורת שרת-לקוח ונבצע זאת תוך שימוש במודול של פייתון בשם **socket**. נכתוב בעצמנו לקוח, ולאחר מכן נכתוב גם שרת. הלקוח והשרת שנכתוב ידעו לשלוח ולקרוא מידע אחד לשני, בדומה לצ'אט בו יש שני משתתפים. לאחר מכן, הלקוח והשרת ידעו לבצע פעולות בהתאם לתקשורת ויהפכו למורכבים יותר ויותר ככל שהפרק יתקדם.

אז מה זה בעצם Socket ?

Socket הוא נקודת קצה של חיבור בין שני רכיבים. כאשר אנחנו רוצים להעביר מידע בין שני מחשבים, אנחנו צריכים לקשר ביניהם, בדומה להעברת מידע בין שני צדדים של צינור. הסתכלו על התמונה הבאה:

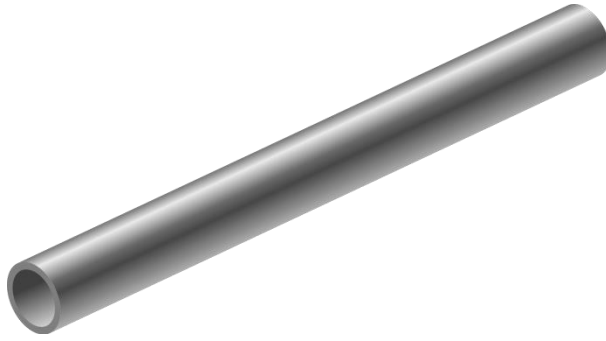

מידע שנכנס מצד אחד של הצינור יצא בצד השני. כל קצה של הצינור נקרא כאמור Socket. הצינור יכול לחבר בין תוכנות הנמצאות על אותו רכיב (לדוגמה: Word והדפדפן על המחשב שלכם), או בשני רכיבים נפרדים (למשל: הדפדפן שלכם והשרת של Google). במידה ששתי תכניות מעוניינות להעביר ביניהן מידע, נקודת הכניסה של מידע למערכת ונקודת היציאה שלו ממנה יכנון Socket.

על מנת שיהיו לנו צינור, אנו זקוקים למספר דברים:

- לבנות את הצינור - את פעולה זו יבצעו השרת והלקוח שלנו.
- התחלה וסוף - לצינור המעביר מים יש נקודת התחלה ונקודת סיום. הדבר נכון גם לגבי צינור המעביר מידע בין שתי תוכנות. על מנת להגדיר את נקודת ההתחלה והסיום, אנו זקוקים לכתובות, עליהן נפרט בעוד רגע קצר.
- גודל - לכל צינור יש קוטר ואורך, לפיהם ניתן לדעת כמה מידע יכול הצינור להכיל ברגע נתון. ה"קוטר" של הצינור שלנו, הלוא הוא ה-Socket, הינו בית (byte) אחד - אנו נעביר ב-Socket זרם של בתים מצד לצד.

כתובות של Socket

כאמור, לכל צינור יש נקודת התחלה ונקודת סיום. עלינו להגדיר את נקודות ההתחלה והסיום של ה-Socket שלנו. לשם כך, נצטרך להשתמש במזהה של התוכנה שאיתה נרצה לתקשר. ל-Socket ישנם שני מזהים:

- מזהה הרכיב - מזהה את הרכיב (מחשב, שרת וכדומה) שאיתו נרצה לתקשר.
- מזהה התכנית (התהליך) - מזהה את התוכנה על הרכיב (למשל - שרת המייל, שרת ה-Web) שאיתה נרצה לתקשר.

ניתן לדמות זאת לשליחת מכתב דואר בין שתי משפחות הגרות בשכונה של בתים רבי קומות. מזהה הרכיב הינו מזהה הבניין של המשפחה - למשל "רחוב הרצל בעיר תל אביב, בית מספר 1". מזהה התהליך הוא מזהה הדירה הספציפית בבניין, למשל "דירה 23".



מזהה הבניין: הרצל 1, תל אביב

ה-Socket מבצע עבורנו את השרות של רשות הדואר - אנו, כמתכנתים, לא צריכים להיות מודעים לכל הפעילות שמתרחשת ברשת בכדי להעביר את ההודעה מצד אחד של ה-Socket (תיבת הדואר של משפחה אחת) לצד השני של ה-Socket (תיבת הדואר של משפחה שנייה). בעוד בעולם הדואר הקישור בין משפחה לבין התיבה הינו כתובת הבניין ומספר הדירה, הקישור בין Socket ובין התוכנה שמנהלת אותו (כלומר – התוכנה שאתחלה את אובייקט ה-Socket) הינו **כתובת IP** ומספר **פורט (Port)**. את המושג "כתובת IP" הכרנו מוקדם יותר בספר, ואת המושג "**פורט**" אנו פוגשים עכשיו לראשונה. את שניהם נזכה להכיר בצורה מעמיקה יותר בהמשך. בשלב זה, חשוב שנכיר שפורט יכול להיות מספר בטווח שבין 0 ל-65,535.

תרגיל 2.1 מודרך - הלקוח הראשון שלי



כעת נכתוב את הלקוח הראשון שלנו. לצורך התרגיל, נכתב מראש שרת עימו נוכל לתקשר. השרת נמצא באינטרנט, ושם הדומיין שלו הוא: networks.cyber.org.il. ראשית, עלינו למצוא את כתובת ה-IP של השרת. לשם כך, נשתמש בכלי **nslookup** כפי שעשינו בפרק תחילת מסע - [איך עובד האינטרנט? / DNS](#):

```

C:\Windows\system32\cmd.exe
Microsoft Windows [Version 6.1.7601]
Copyright (c) 2009 Microsoft Corporation. All rights reserved.

C:\Users\USER>nslookup networks.cyber.org.il
Server: box.privatebox
Address: 192.168.14.1

Non-authoritative answer:
Name: networks.cyber.org.il
Address: 1.2.3.4

C:\Users\USER>_

```

לצורך ההסבר, נניח כי כתובת ה-IP של networks.cyber.org.il היא הכתובת: "1.2.3.4". שימו לב לשנות את הכתובת הזו לכתובת ה-IP האמיתית של השרת, אותה מצאתם באמצעות **nslookup**. על השרת הזה, יש תוכנה שמאזינה בפורט 8820. אנו נתחבר אל השרת הזה, ונשלח לו את השם שלנו (לדוגמא: "Omer"). בהמשך, נכתוב את השרת שישתמש במידע הזה.

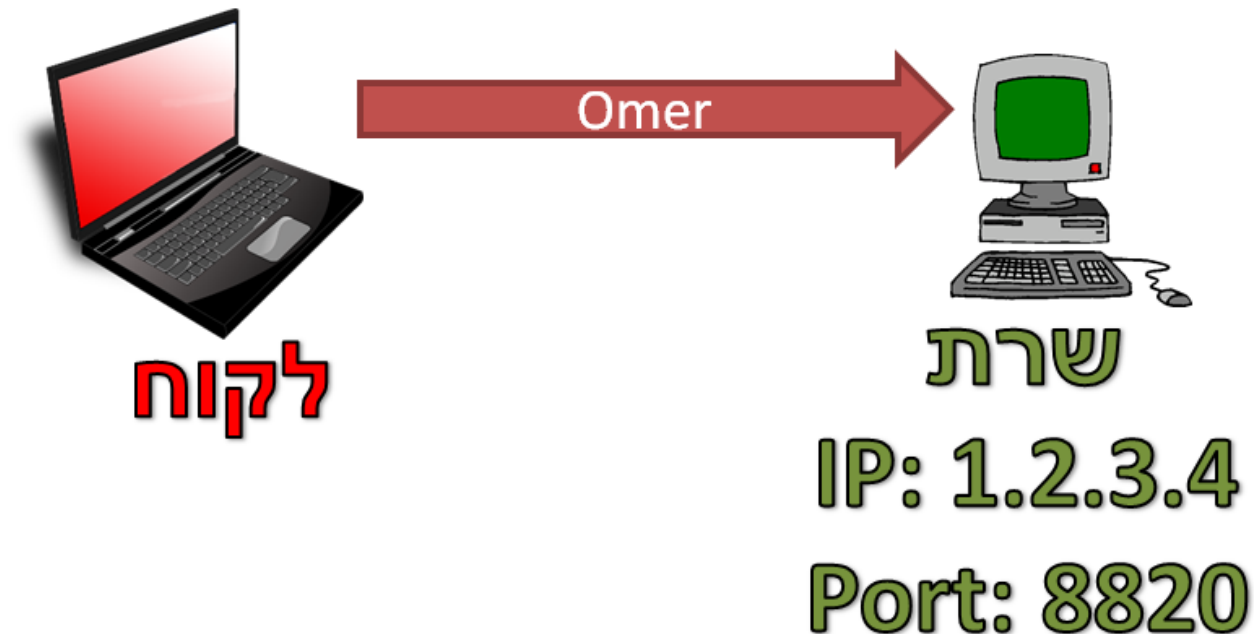

נתחיל מלכתוב לקוח פשוט באמצעות פייתון. הדבר הראשון שעלינו לעשות לשם כך הוא לייבא את המודול של **socket** לפייתון:

```
import socket
```

כעת, עלינו ליצור אובייקט מסוג **socket**. נקרא לאובייקט זה בשם `my_socket`:

```
my_socket = socket.socket()
```

הערה: ל-**socket()** ניתן לתת פרמטרים שכרגע איננו מרחיבים עליהם, אך נעשה זאת בהמשך.

כעת יש לנו אובייקט **socket**. בשלב הבא, נדאג ליצור חיבור בינו לבין שרת אחר. לשם כך נשתמש במתודה **connect**. קודם לכן הסברנו שהכתובת של Socket כוללת כתובת IP ומספר פורט. ובהתאם לכך, המתודה **connect** מקבלת tuple שמכיל כתובת IP ומספר פורט. לצורך הדוגמה, נתחבר לשרת שכתובת ה-IP שלו היא "1.2.3.4", לפורט 8820:

```
my_socket.connect(('1.2.3.4', 8820))
```

כעת יצרנו חיבור בינינו לבין התוכנה שמאזינה בפורט 8820 בשרת בעל הכתובת "1.2.3.4". למעשה, יש לנו את הצינור - ועכשיו אפשר לשלוח ולקבל דרכו מידע!

על מנת לשלוח מידע אל התוכנה המרוחקת, נשתמש במתודה **send**:

```
my_socket.send('Omer')
```

כאן למעשה שלחנו הודעה אל השרת. שימו לב שההודעה היא למעשה מחרוזת - כלומר רצף של בתיים.

על מנת לקבל מידע, נוכל להשתמש במתודה **recv** (קיצור של receive):

```
data = my_socket.recv(1024)
```

```
print 'The server sent: ' + data
```

ולבסוף, "נסגור" את אובייקט ה-**socket** שיצרנו בכדי לחסוך במשאבים:

```
my_socket.close()
```

זהו, פשוט וקל! ראו כמה קצר כל הקוד שכתבנו:

```
import socket

my_socket = socket.socket()
my_socket.connect(('1.2.3.4', 8820))

my_socket.send('Omer')
data = my_socket.recv(1024)
print 'The server sent: ' + data

my_socket.close()
```

בשבע שורות קוד אלו יצרנו אובייקט **socket**, התחברנו לשרת מרוחק, שלחנו אליו מידע, קיבלנו ממנו מידע, הדפסנו את המידע שהתקבל וסגרנו את האובייקט. שימו לב עד כמה נוח לכתוב קוד כזה בשפת פייתון.

תרגיל 2.2 - לקוח לשרת הדים: שליחה וקבלה של מידע

בתרגיל זה תכתבו בעצמכם לקוח, כאשר השרת כבר מומש עבורכם. השרת משכפל כל מידע שתשלחו לו, ושולח אותו אליכם בחזרה, כמו הד. כך למשל, אם תכתבו אל השרת את המידע: "Hello, World" (שימו לב - הכוונה היא למחרוזת), הוא יענה: "Hello, World".

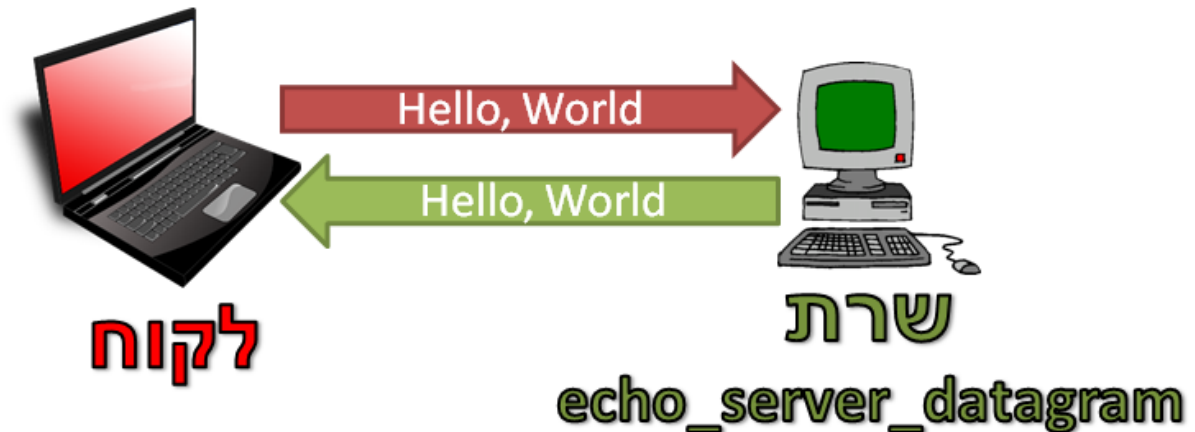

הורידו את השרת מהכתובת: http://cyber.org.il/networks/c02/echo_server_stream.pyc.⁶ שמרו את הקובץ למיקום הבא:

C:\Cyber\echo_server_stream.pyc

על מנת להריץ את השרת, הכנסו אל ה-Command Line, והריצו את שורת הפקודה:
python C:\Cyber\echo_server_stream.pyc

הרגע הרצתם את שרת "הדים" (echo). כאמור, שרת זה מחקה כמו הד את המידע שהוא מקבל. השרת מאזין לחיבורים בפורט קבוע - פורט 1729. כתבו קוד בפייטון המתחבר אל השרת, ולאחר מכן שלחו אליו הודעה. קבלו את תשובת השרת, והדפיסו אותה אל המסך.

שימו לב:

- זוכרים שאמרנו שישויות יכולות להיות באותו המחשב? כאן יש לנו דוגמא מצויינת לכך. השרת והלקוח רצים שניהם על המחשב שלכם. בכדי לציין זאת, עליכם להתחבר אל כתובת ה-IP המיוחדת "127.0.0.1". כך הקוד ידע להתחבר אל המחשב שלכם.⁷
- יש להפעיל את השרת לפני שאתם כותבים את הקוד של הלקוח. אחרת, הלקוח ינסה להתחבר אל השרת ולא יצליח, מכיוון שאף תוכנה לא מאזינה לפורט 1729 אליו הוא מנסה להתחבר.

⁶ קובץ בסימט pyc הוא קובץ שמכיל את ה-byte code של פייטון. לצורך ענייננו, הכוונה היא שלא ניתן לראות בקלות את קוד המקור של הסקריפט. אנו מצרפים קבצי pyc במקרים בהם נממש בעצמנו את הקוד של הסקריפט בקרוב מאוד.
⁷ כתובת מיוחדת זו מציינת למעשה שהמידע נשלח אל כרטיס הרשת הוירטואלי Loopback - כלומר העברת מידע שתישאר בגדר המחשב (מערכת ההפעלה) ולא תצא אל הרשת. נכיר כתובות IP מיוחדות נוספות בהמשך הספר.

לאחר שהצלחתם לשלוח הודעה לשרת ולקבל ממנו תשובה, כיתבו סקריפט פייתון שמבקש מהמשתמש הודעה, שולח אותה לשרת "הדים", מקבל מהשרת את התשובה ומדפיס אותה למשתמש.

דגשים:

- על מנת לקרוא מידע מהמשתמש, תוכלו להשתמש בפונקציה `raw_input()`.
- הפונקציה `recv` היא blocking - כלומר, אם קראתם לפונקציה אך עדיין לא הגיע מידע, התוכנית תעצר עד שיגיע מידע חדש.
- במידה שהחיבור התנתק, `recv` תחזיר מחרוזת ריקה ("). יש לבדוק מקרה זה בקוד⁸.
- חשוב לסגור את ה-socket בסוף השימוש (כלומר - לקרוא ל-`close()`). כך מערכת ההפעלה תוכל לשחרר את המשאבים שהיא הקצתה עבור ה-Socket שיצרנו.

תרגיל 2.3 מודרך - השרת הראשון שלי

אז הצלחנו ליצור לקוח שמתחבר לשרת, שולח אליו מידע ומקבל ממנו מידע. כעת הגיע הזמן לכתוב גם את השרת. מוקדם יותר, יצרנו לקוח ששולח לשרת את שמו, לדוגמה: "Omer". כעת, נגרום לשרת לקבל את השם שהלקוח שלח, ולענות לו בהתאם. לדוגמה, השרת יענה במקרה זה: "Hello Omer".

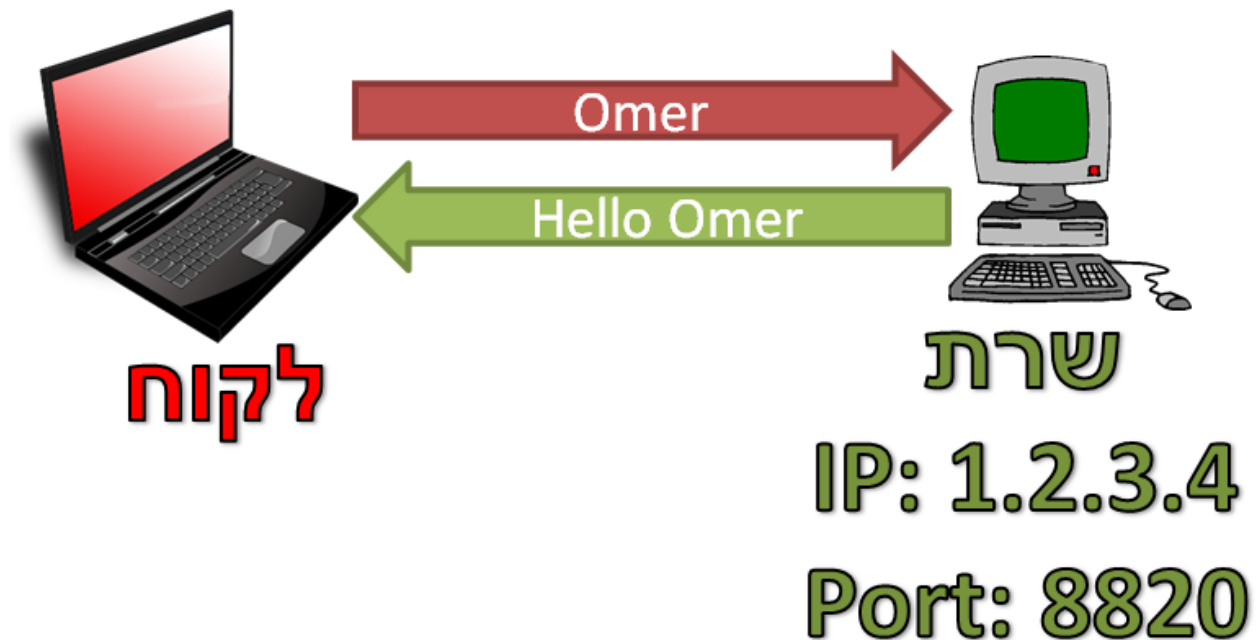

⁸ מקרה זה לא מתאר מצב שבו השרת באמת ניסה לשלוח מחרוזת ריקה וקרא למתודה `send("")`. קבלת מחרוזת ריקה מעידה שהחיבור בין הלקוח אל השרת התנתק.

הדרך לכתיבת שרת דומה מאוד לכתיבה של לקוח. גם הפעם, הדבר הראשון שעלינו לעשות הוא לייבא את המודול של **socket** לפייתון:

```
import socket
```

כעת, עלינו ליצור אובייקט מסוג **socket**. נקרא לאובייקט זה בשם `server_socket`:

```
server_socket = socket.socket()
```

בשלב הבא, עלינו לבצע קישור של אובייקט ה-**socket** שיצרנו לכתובת מקומית. לשם כך נשתמש במתודה **bind**. מתודה זו, בדומה ל-**connect** אותה פגשנו קודם, מקבלת tuple עם כתובת IP ומספר פורט. נשתמש בה, לדוגמא, כך:

```
server_socket.bind(('0.0.0.0', 8820))
```

בצורה זו יצרנו קישור בין כל מי שמנסה להתחבר אל הרכיב (במקרה זה, המחשב) שלנו (זו המשמעות של הכתובת "0.0.0.0", נרחיב על כך בהמשך) לפורט מספר 8820 - אל האובייקט `server_socket`. אך יצירת הקישור הזו עדיין אינה מספקת. על מנת לקבל חיבורים מלקוחות, נצטרך להאזין לחיבורים נכנסים. לשם כך נשתמש במתודה **listen**:

```
server_socket.listen(1)
```

שימו לב שהמתודה **listen** מקבלת פרמטר מספרי⁹.

בשלב זה אנו מחכים לחיבורים נכנסים. עכשיו, עלינו להסכים לקבל חיבור חדש שמגיע. לשם כך, נשתמש במתודה **accept**:

```
(client_socket, client_address) = server_socket.accept()
```

המתודה **accept** הינה blocking - כלומר, הקוד "יקפא" ולא ימשיך לרוץ עד אשר יתקבל בשרת חיבור חדש. כמו שניתן להבין, המתודה **accept** מחזירה tuple שכולל שני משתנים: אובייקט **socket** שנוצר בעקבות תקשורת עם לקוח שפנה, ו-tuple נוסף שכולל את הכתובת של הלקוח שפנה אלינו. לאחר שלקוח יפנה אל השרת שלנו, נגיע למצב שיש לנו את `client_socket` ובאמצעותו נוכל לתקשר עם הלקוח. לדוגמא, נוכל לקבל ממנו מידע. בהקשר זה, נרצה לקבל את השם של הלקוח:

```
client_name = client_socket.recv(1024)
```

נוכל גם לשלוח אליו מידע:

```
client_socket.send('Hello ' + client_name)
```

המימוש הזה למעשה לקבלת ושליחת מידע בצד הלקוח, ומשתמש במתודות **send** ו-**recv** אשר פגשנו קודם לכן.

כשנסיים את התקשורת עם הלקוח, עלינו לסגור את החיבור איתו:

```
client_socket.close()
```

⁹ פרמטר זה לא מציין כמה חיבורים ה-socket יכול לקבל, אלא כמה חיבורים יכולים לחכות בתור במערכת ההפעלה מבלי שביצעו להם **accept** (למתודה זו נגיע בעוד רגע).

כעת, נוכל להתפנות ולתת שירות ללקוח אחר. לחלופין, נוכל לסגור את אובייקט ה-**socket** של השרת:

```
server_socket.close()
```



שימו לב לא להתבלבל בין שני אובייקטי ה-**socket** השונים שיצרנו. האובייקט הראשון שיצרנו, שנקרא `server_socket`, הינו האובייקט של השרת ואליו מתחברים לקוחות חדשים. לעומתו, האובייקט שנקרא `client_socket`, מייצג את התקשורת של השרת שלנו עם לקוח ספציפי.

הנה, הצלחנו לכתוב שרת עובד. להלן הקוד המלא של השרת הפשוט שכתבנו:

```
import socket

server_socket = socket.socket()
server_socket.bind(('0.0.0.0', 8820))

server_socket.listen(1)

(client_socket, client_address) = server_socket.accept()

client_name = client_socket.recv(1024)
client_socket.send('Hello ' + client_name)

client_socket.close()
server_socket.close()
```



תרגיל 2.4 מודרך - הרצת שרת ולקוח על מחשבכם

כתבנו לקוח ששולח לשרת את שמו, ושרת שמקבל את השם ומחזיר ללקוח תשובה בהתאם, כמתואר בשרטוט

הבא:

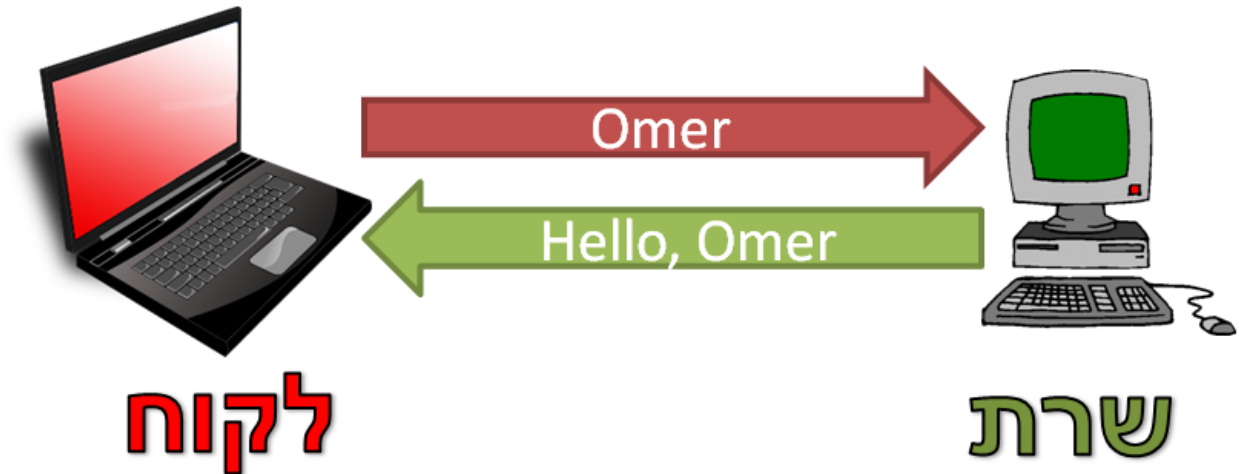

כעת נבדוק את הלקוח והשרת על ידי הרצה שלהם על המחשב שלנו.
לצורך הדוגמה, נאמר ששמרנו את הקבצים במיקום הבא:

C:\Cyber\client.py

C:\Cyber\server.py

היכנסו ל-Command Line, והריצו את השרת:

```

C:\Windows\system32\cmd.exe - server.py
Microsoft Windows [Version 6.1.7601]
Copyright (c) 2009 Microsoft Corporation. All rights reserved.
C:\Users\USER>cd \Cyber
C:\Cyber>server.py
  
```

לפני שנריץ את הלקוח, עלינו לבצע בו שינוי. כזכור, כאשר כתבנו את הלקוח, הנחנו שהשרת נמצא בכתובת "1.2.3.4". בהנחה שזו אינה הכתובת של המחשב שלנו, עלינו לשנות את הכתובת אליה הלקוח מנסה להתחבר. נוכל להשתמש בכתובת "127.0.0.1", כפי שהסברנו קודם לכן ב[בתרגיל 2.2 - לקוח לשרת הדים](#).

עירכו את הקובץ client.py. מיצאו את השורה שבה מתבצעת ההתחברות אל השרת המרוחק:

```
my_socket.connect(('1.2.3.4', 8820))
```

והחליפו אותה בשורה הבאה:

```
my_socket.connect(('127.0.0.1', 8820))
```

כעת, הלקוח ינסה להתחבר לפורט 8820 במחשב המקומי, אשר אליו מאזין השרת שכתבנו קודם לכן. פיתחו Command Line נוסף, והריצו את הלקוח:

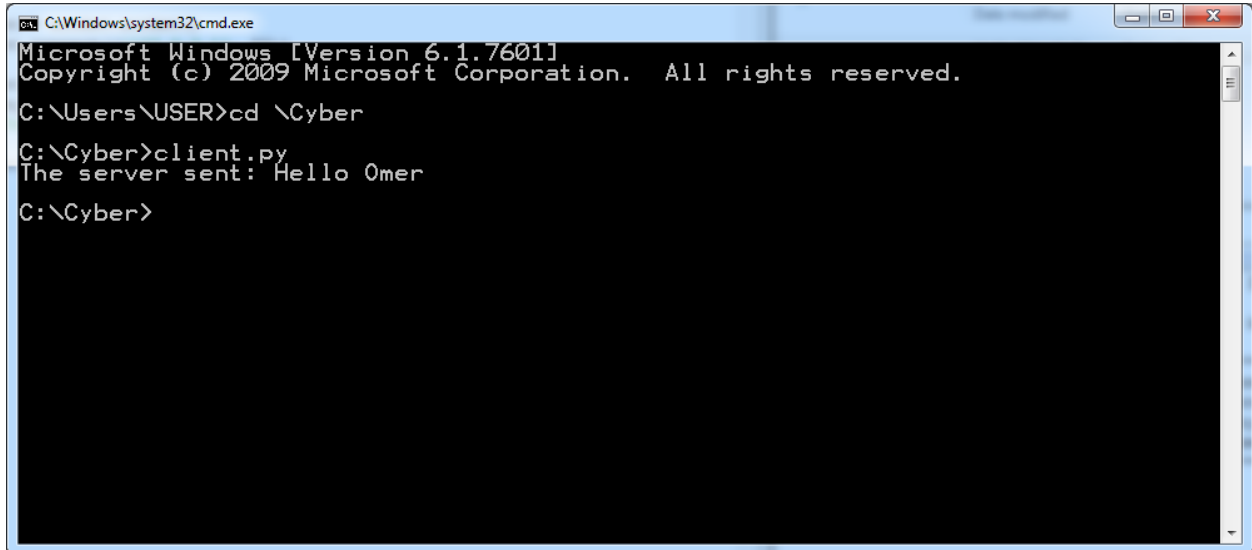

```

C:\Windows\system32\cmd.exe
Microsoft Windows [Version 6.1.7601]
Copyright (c) 2009 Microsoft Corporation. All rights reserved.

C:\Users\USER>cd \Cyber
C:\Cyber>client.py
The server sent: Hello Omer
C:\Cyber>

```

באם הצלחתם, הפלט אמור להיות זהה לזה שבתמונה. נסו עתה לשנות את השם אשר נשלח לשרת ("Omer") לשם אחר. הריצו את הלקוח מחדש, וודאו שאתם מקבלים את הפלט המתאים.

המלצה חשובה – כפי שנכתב במבוא לספר זה, מומלץ להשתמש בעורך PyCharm עבור עבודה עם פייתון. באמצעות עורך זה ניתן לעבוד בצורה נוחה יותר עם קוד, וכן לדבג אותו באמצעות breakpoints, דבר הצפוי לסייע לכם רבות בפתרון התרגילים. ניתן להיעזר במצגת על PyCharm מאת ברק גון, הזמינה בכתובת הבאה:

<http://www.cyber.org.il/networks/1450-2-03.pdf>

תרגיל 2.5 - מימוש שרת הדים

בתרגיל [2.2 - לקוח לשרת הדים](#), כתבתם לקוח שהתחבר לשרת מוכן. כעת, באמצעות הידע שצברנו במהלך כתיבת השרת שביצענו קודם לכן, תממשו בעצמכם את השרת בו השתמשתם בתרגיל זה.

נזכיר כי השרת משכפל כל מידע שתשלחו לו, ושולח אותו אליכם בחזרה, כמו הד. כך למשל, אם תכתבו אל השרת את המידע: "Hello, World", הוא יענה: "Hello, World":

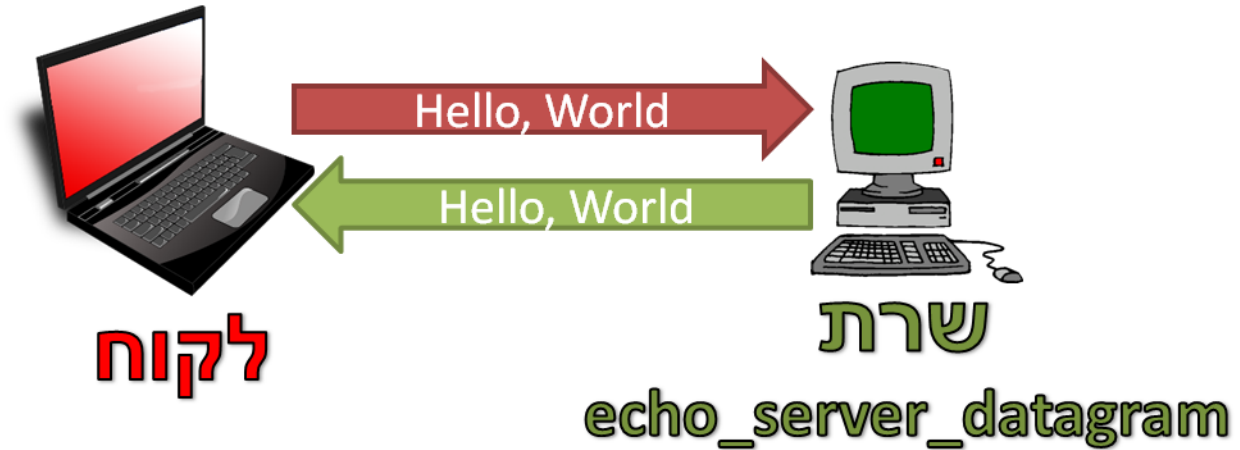

שימו לב כי את הלקוח כתבתם בתרגיל הקודם. השתמשו בו. דבר נוסף שחשוב לשים אליו לב הוא לשימוש במתודה `close`. כשאנו קוראים למתודה זו, אנו מודיעים למערכת ההפעלה שסיימנו להשתמש באובייקט ה-`socket` שיצרנו, ולכן מערכת ההפעלה יכולה לשחרר את המשאבים שקשורים אליו. בין השאר, אחד המשאבים הוא מספר הפורט שמערכת ההפעלה הקצתה עבור ה-`Socket`. לדוגמה, בשרת שיצרנו לעיל, מערכת ההפעלה הקצתה את הפורט 1729 עבור `server_socket`. באם תכנה אחרת תבקש להשתמש בפורט הזה, היא לא תוכל לעשות זאת, שכן הוא תפוס. רק לאחר שהפקודה: `server_socket.close()`

תרוץ, הפורט יחשב שוב "פנוי" ויוכל להיות בשימוש בידי תוכנה או `Socket` אחר.

לעתים, תוכנה תסיים לרוץ מבלי שהיא קראה למתודה `close`. דבר זה יכול לנבוע ממספר סיבות - למשל, מתכנת ששכח לקרוא למתודה זו. דוגמה נוספת, שיתכן ותקרה במהלך עבודתכם על התרגיל, היא שהתוכנה (או הסקריפט) תקרוס לפני שהקריאה ל-`close` תתרחש. במקרה זה, מערכת ההפעלה לא יודעת שהפורט שוחרר, ולכן מתייחסת אליו כתפוס. בשלב זה, תכנית חדשה לא תוכל להשתמש במספר הפורט הזה. דבר זה יהיה נכון גם, למשל, אם תנסו להריץ שוב את הסקריפט שלכם לאחר שהוא קרס. על מנת להתגבר על בעיה זו, תוכלו לשנות את הפורט בו אתם משתמשים. זכרו לשנות את מספר הפורט גם בצד הלקוח וגם בצד השרת.

בנוסף, לאחר שמתבצעת קריאה ל-`close` עשוי לעבור זמן מסוים עד שמערכת ההפעלה באמת תשחרר את הפורט. יתכן שתתקלו בכך במהלך העבודה על התרגיל.

כעת אתם מצויידים בכל הידע הדרוש לכם על מנת לפתור את התרגיל. בהצלחה!

תרגיל 2.6 - שרת פקודות בסיסי



בתרגיל הראשון התבקשתם לכתוב לקוח, ובתרגיל השני התבקשתם לכתוב שרת. בתרגיל זה עליכם לכתוב הן את השרת, והן את הלקוח. חלק מהאתגר בתרגיל הינו כתיבת פרוטוקול למשלוח הודעות בין השרת והלקוח. שלב 1:

עליכם לכתוב מערכת שרת-לקוח, כאשר השרת מבצע פקודות שהלקוח שולח אליו, ומחזיר ללקוח תשובה בהתאם.

על כל בקשה של הלקוח להיות באורך של ארבעה בתים בדיוק. אורך התגובה יכול להיות שונה בהתאם לבקשה. להלן רשימת הבקשות שיש לתמוך בהן:

- TIME - בקשת הזמן הנוכחי. על השרת להגיב עם מחרוזת שכוללת את השעה הנוכחית אצלו.
 - היעזרו במודול time שמובנה בפייתון.
- NAME - בקשת שם השרת. על השרת להגיב עם מחרוזת שמייצגת את שמו. השם יכול להיות כל מחרוזת שתבחרו.
- RAND - בקשת מספר רנדומלי. על השרת להגיב עם מספר רנדומלי שנע בין הערכים 1 ל-10.
 - היעזרו במודול random המובנה בפייתון.
- EXIT - בקשת ניתוק. על השרת לנתק את החיבור עם הלקוח.

להלן דוגמאות לתקשורת:

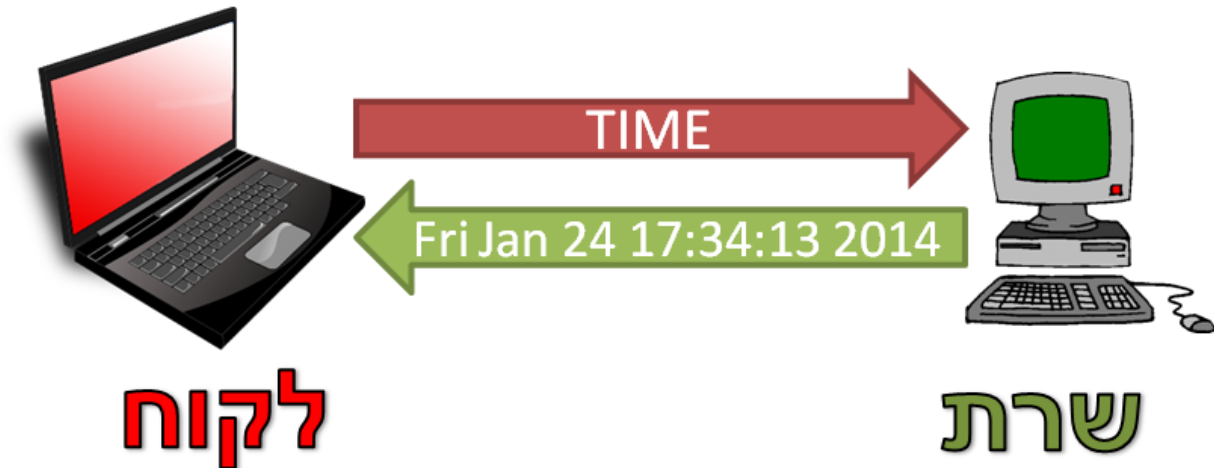

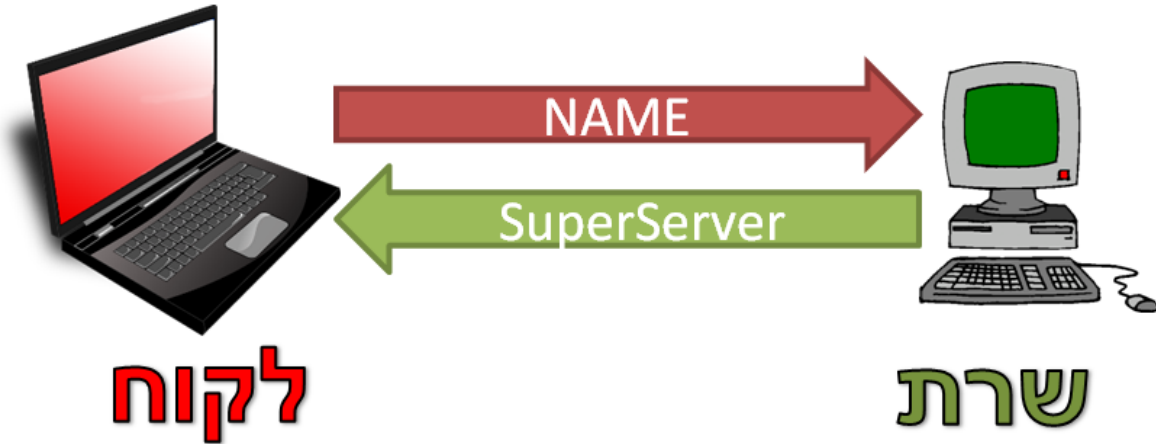

שלב 2:

תרגול כתיבת פרוטוקול- האם בשלב 1 הלקוח שלכם ביצע `socket.recv(1024)?` כעת, צרו פרוטוקול שמאפשר לשלוח מהשרת ללקוח הודעות באורך שונה. יכולת זו תשמש אתכם בתרגילים בהם לא תוכלו להניח שאורך ההודעה מהשרת ללקוח הוא 1024 בתים או מספר קבוע כלשהו - לדוגמה בהעברת קובץ. אפשרויות לדוגמה:

- השרת ישלח ללקוח הודעה שכתוב בה מה אורך המידע שעליו לקבל בתור תשובה.
- השרת ישלח ללקוח הודעה מיוחדת שמשמעותה "שליחת המידע הסתיימה".

שלב 3:

כיוון שאנו עוסקים בהגנת סייבר, עלינו לכתוב שרת יציב, כלומר גם אם הלקוח שולח "זבל", לשרת שלנו אסור לקרוס. בידקו את יציבות השרת באמצעות הודעות מסוגים שונים.

הנחיות לתרגיל 2.6

לפני שאתם ניגשים לכתוב את הקוד, בצעו תכנון ראשוני. חשבו מה בדיוק תממשו בצד הלקוח ומה בצד השרת, ונסו לצפות מראש בעיות בהן תתקלו.

בצד הלקוח - ראשית, עליכם לבקש מהמשתמש לבחור באחת מהפקודות שצויינו לעיל (רמז: היעזרו בפונקציה `raw_input`).

לאחר מכן, שלחו את הבקשה לשרת, קבלו את התשובה והציגו אותה למשתמש.
בצד השרת - עליכם לקבל חיבור מהלקוח, להבין את הבקשה שלו ולהגיב אליה בהתאם. לאחר מכן, נתקו את החיבור ותוכלו לספק שירות ללקוח חדש.

בהצלחה!

תרגיל 2.7 - שרת פקודות מתקדם- טכנאי מרוחק (אתגר)



עד כה בנייתם שרתים ולקוחות שתקשרו עם זה עם זה וביצעו פעולות פשוטות. בתרגיל זה עליכם לתכנן מערכת שרת-לקוח, ולאחר מכן לממש אותה. המערכת תאפשר לטכנאי לתקשר עם מחשב מרוחק ולבצע עליו פעולות שונות. הפעם, עליכם לתכנן כיצד יראו הפקודות והתשובות, ואין התרגיל מציין זאת עבורכם. השרת, המחשב המרוחק, יבצע פקודות בהתאם לבקשת הלקוח (הטכנאי), כמו בתרגיל הקודם. כלומר: הלקוח ישלח פקודה לשרת, השרת יקבל את הפקודה, יעבד אותה, וישלח את התשובה אל הלקוח. להלן הפקודות שעליכם לממש:

2.7.1

כדי להבין מה מתרחש במחשב המרוחק, הטכנאי שלנו רוצה לקבל תצלום מסך של המחשב המרוחק. עליכם לתמוך בכך בשרת ובלקוח.

- המציאו פקודה, שהלקוח שולח לשרת, ושקובעת שיש צורך לבצע צילום מסך ולשלוח את הקובץ ללקוח.
- מודול פייתון **PIL** לעבודה עם תמונות – מותקן יחד עם סביבת גבהים (להתקנה עצמאית-
<http://www.pythonware.com/products/pil>).
- השתמשו בקוד הבא בכדי לצלם את המסך ולשמור את התמונה לקובץ (הקוד שומר את התמונה למיקום:
C:\screen.jpg), שנו אותו לפי הצורך:

```
from PIL import ImageGrab
im = ImageGrab.grab()
im.save(r'C:\screen.jpg')
```

2.7.2

צילום המסך נוצר בשרת, אולם כדי שהטכנאי יוכל להשתמש בו עליכם לשלוח אותו ללקוח. שימו לב- צילום המסך גדול למדי, חלקו אותו לחלקים ושילחו אותם ללקוח. המציאו פרוטוקול שיאפשר ללקוח לדעת שהשרת סיים לשלוח אליו את כל התמונה.

להלן דוגמה לתקשורת אפשרית בין השרת ללקוח:



2.7.3

לאחר שצפה בתצלום המסך של המחשב המרוחק, הטכנאי שלנו חושד שהקבצים של תוכנה כלשהי לא נמצאים במקום או שלא כל הקבצים נמצאים. הטכנאי מעוניין להציג תוכן של תיקיה מסויימת במחשב המרוחק. לדוגמה, הצגת רשימת הקבצים שבתיקייה C:\Cyber. צרו בשרת ובלקוח אפשרות להציג את התוכן של תיקיה מסויימת במחשב.

לחיפוש על פי שמות קבצים, ניתן להשתמש במודול **glob**.
לדוגמה, להצגת כל הקבצים בתיקייה C:\Cyber, ניתן להריץ:

```
import glob
files_list = glob.glob(r'C:\Cyber\*.*)
```

2.7.4

הטכנאי הגיע למסקנה שאחד הקבצים אינו צריך להיות בספרייה ויש למחוק אותו. צרו בשרת ובלקוח אפשרות להורות על מחיקת קובץ כלשהו.
למחיקת קובץ ניתן להשתמש במודול OS, לדוגמה:

```
import os
os.remove(r'C:\Cyber\blabla.txt')
```

2.7.5

כעת הטכנאי שלנו רוצה להעתיק קובץ כלשהו לספרייה עליה הוא עובד. הקובץ המבוקש נמצא בספרייה אחרת במחשב אליו מתבצעת ההעתקה. הוסיפו תמיכה באפשרות זו (לדוגמה: העתק את הקובץ C:\Cyber\1.txt אל C:\Cyber\2.txt). אין הכוונה לשליחת הקובץ אל הלקוח, אלא לביצוע הפעולה על השרת בלבד. במקרה זה, השרת יחזיר ללקוח האם הפעולה הצליחה או לא.
להעתקה של קבצים, ניתן להשתמש במודול **shutil**.
לדוגמה, להעתיקת הקובץ C:\1.txt אל C:\2.txt, ניתן להריץ:

```
import shutil
shutil.copy(r'C:\1.txt', r'C:\2.txt')
```

2.7.6

לסיום העבודה, הטכנאי שלנו רוצה לבדוק שהתוכנה עובדת עכשיו היטב. תימכו בהפעלת תוכנה אצל השרת (לדוגמה - הרצה של תוכנת Word). במקרה כזה, על השרת להגיב ללקוח האם הפעולה הצליחה או נכשלה.
על מנת להריץ תוכנות, נוכל להשתמש במודול **subprocess**.
לדוגמה, בכדי להריץ את notepad, נוכל לבצע:

```
import subprocess
subprocess.call('notepad')
```

נשים לב שלעתים נצטרך לתת את ה-path המלא של קובץ ההרצה שאנו רוצים להריץ¹⁰, למשל כך:

```
subprocess.call(r'C:\Windows\notepad.exe')
```

טיפים לפתרון התרגיל

מספר דברים שכדאי לשים לב אליהם:

(1) שימו לב, שכאשר מבצעים בפיתון (message) socket.send(message) עבור message ריק, לא מתבצעת שליחה כלל. כלומר לא ניתן להסתמך על קבלת מסר ריק בלקוח כדי לדעת שהשרת סיים את שליחת הקובץ.

(2) שימו לב שבפיתון, על מנת לייצג מחרוזת שכוללת את התו backslash ("\"), נצטרך לכתוב את התו פעמיים – כלומר "\". זאת היות שהתו backslash יכול להיות חלק מתווים מיוחדים, כגון "ח" שמסמל התחלה של שורה חדשה. לחלופין, ניתן להשתמש באות r לפני הגדרת המחרוזת. שימו לב לדוגמה הבאה:

```
>>> not_what_we_mean = "C:\file.txt"
>>> not_what_we_mean
'C:\x0cile.txt'
>>> what_we_mean_1 = "C:\\file.txt"
>>> what_we_mean_1
'C:\\file.txt'
>>> what_we_mean_2 = r"C:\file.txt"
>>> what_we_mean_2
'C:\\file.txt'
>>> what_we_mean_1 == what_we_mean_2
True
```

(3) במידה שאתם מכירים את השימוש ב-Exceptions בפיתון, מומלץ להשתמש בהם.

(4) מידע נוסף על המודולים בתרגיל זה ועוד, תוכלו למצוא בספר ה-Python של מטה הסייבר הצה"לי, שנכתב על ידי זהר זילברמן ונמצא בכתובת: <http://www.cyber.org.il/python/python.pdf>

¹⁰ דבר זה נכון כאשר קובץ ההרצה אינו נמצא במשתנה הסביבה Path של מערכת ההפעלה. תוכלו לראות את הסרטון הבא כדי להוסיף תכניות ל-Path במידה ותרצו: <http://cyber.org.il/networks/videos/adding-python-to-path.html>

תרגיל 2.8 – קרוסלת הפורטים (אתגר)



קרדיט: אייל אבני



הגיע הזמן לעוף על גבי קרוסלת הפורטים! עד כה כתבנו שרת ולקוח שעבדו מעל socket עם פורט קבוע. כעת, "נסחרר" קצת את העניינים.

עליכם לכתוב שרת ולקוח, כך שלאחר כל שליחה של מידע - הם יחליפו מספרי פורטים, וגם יתחלפו בתפקידים. דוגמה:

צד א' מתחיל בתור שרת, שמאזין בפורט כלשהו, נניח 8111.

צד ב' מתחיל בתור לקוח, שמתחבר לצד א' בפורט 8111, ושולח לו הודעה. ההודעה היא מחרוזת כלשהי שהמשתמש הזין (raw_input). בסיום ההודעה שולח צד ב' מספר פורט, לדוגמה 8055, ומתנתק.

צד ב' הופך להיות שרת ופותח האזנה לפורט 8055.

צד א' הופך להיות לקוח, מתחבר לצד א' בפורט 8055, שולח לו הודעת תשובה, מחרוזת תשובה מאת המשתמש. ביום ההודעה שולח צד א' מספר פורט, לדוגמה 8071, ומתנתק.

חוזר חלילה על השלבים הקודמים, עד שהמשתמש מזין הודעת "exit".

חישובו על כל מקרי הקצה שעשויים לקרות, וכיתבו קוד שמסביר מה המקרים הללו וכיצד התמודדתם איתם. כמובן שאת כל ההתכתבות יש להציג על המסך, כולל הפורט שבו נעשה כרגע שימוש. לדוגמה:

Side A listening to port 8111

Side B connecting to port 8111

Side B: Hello

Side B disconnected

Side B listening to port 8055

Side A connecting to port 8055

Side A: Hi There

Side A disconnected

Side B listening to port 8071

הצלחתם? יפה מאד. כעת חיזרו על התהליך, אך בלי להמתין לכך שהמשתמש יזין הודעה. כלומר, צרו הודעה קבועה שעוברת בין צד א' לצד ב' וחזרה, ובידקו כמה מהר אתם יכולים להעביר אותה. גירמו לתוכנה שלכם להיות מהירה, נסו לבדוק גבולות ולהבין איפה הדברים מפסיקים לעבוד ומדוע.

תכנות ב-Sockets - סיכום

בזאת מגיע לסימומו פרק תכנות ב-Sockets. במהלך הפרק למדנו מהו מודל שרת-לקוח, והסברנו מהו Socket. לאחר מכן, בנינו יחד לקוח ראשון ושרת ראשון. בהמשך, מימשנו בעצמכם לקוח ושרת "הדים", פיתחתם שרת פקודות בסיסי וכן שרת פקודות מתקדם. לאורך הפרק הצלחתם ליצור מספר מימושים במודל שרת-לקוח, ותרגלתם הן את יכולות הפיתון שלכם והן עבודה מול Socket.

כעת, יש ברשותכם כלי עוצמתי. אתם יכולים להשתמש ב-Socket בכדי לתקשר מנקודת קצה אחת לנקודת קצה שניה, ולכתוב כל שרת-לקוח שתמצאו. עם זאת, למדנו רק חלק מהאפשרויות שניתן לבצע באמצעות Socket. לא דיברנו על סוגים שונים של Sockets, וכן ראינו רק מודל שבו יש שרת יחיד ולקוח יחיד. עדיין לא ראינו כיצד ניתן לממש שרת שמספק שירות למספר לקוחות במקביל. על זאת ועוד, נלמד בפרקים הבאים. הידע שרכשנו בפרק זה יסייע לנו בהמשך הספר ללמוד קונספטים חדשים, לראות דוגמאות וכן לכתוב בעצמנו קוד שיממש אותן.

פרק 3 - Wireshark ומודל חמש השכבות

בפרק הקודם השתמשנו ב-Sockets כדי לתקשר בין שני מחשבים שונים. בתור מתכנתים, היה לנו מאוד נוח להשתמש ב-Sockets על מנת לדבר עם מחשב מרוחק; חוץ מלתת את כתובתו של המחשב המרוחק, הפורט שעליו הוא מאזין, להתחבר ל-Socket המרוחק ולשלוח אליו מידע - לא היינו צריכים לעשות כלום. אך עלינו לזכור ש-Socket הוא בסך הכל ממשק שמאפשר לנו לתקשר בקלות ומפשט לנו את כל תהליך התקשורת שקורה בפועל (כלומר - איזה מידע באמת עובר ברשת כשאנחנו משתמשים ב-Sockets). אז מה קורה בפועל כשאנחנו מדברים עם מחשב מרוחק? בכך עוסק פרק זה.

בפרק הקרוב נבין טוב יותר כיצד נראית התעבורה שיוצאת מכרטיס הרשת שלנו בדרכה אל מחשב אחר בעולם או נכנסת אליו, ותוך כדי נציג את מודל חמש השכבות (מודל לוגי שמחלק את הפעולות של מערכת תקשורת לחמישה חלקים שונים) ומדוע צריך אותו. בתחילת הפרק נראה שימוש בסיסי בכלי חזק מאוד שנקרא Wireshark, שיאפשר לנו לחקור ולהבין מה זה בדיוק "המידע שעובר דרך כרטיס הרשת שלנו", ולגלות דברים חדשים שלא היינו יכולים לגלות ללא התוכנה. אם יש לכם שאלות נוספות על Wireshark – שמרו אותן להמשך הפרק, שם נציג שימושים מתקדמים יותר.

פרק זה יהווה מבוא ויעזור לכם להבין את שאר הפרקים בהמשך הספר, שיסתמכו עליו. שימו לב שעדיין לא נרד לעומק של כל נושא, אלא ניתן סקירה כללית כיצד בנוי כלל עולם התקשורת ברשת האינטרנט, ורק בפרקים הבאים נסביר ביתר בפירוט על כל נושא ונושא. בינתיים, תזכו לרכוש כלים שיאפשרו לכם לבחון את עולם תקשורת האינטרנט בצורה שלא הכרתם לפני כן!

מודל חמש השכבות

בפרק הראשון הבנו כמה ענן האינטרנט הוא גדול ומורכב, ושהוא מכיל אינספור ישויות (Entities). ישות ברשת היא כל דבר המחובר לרשת - בין אם זה סמארטפון, מחשב נייד, שרת של Google, רכיב רשת שנמצא בדרך בין ישויות אחרות, או רכיב בקרה של תחנת כוח המחובר גם הוא לרשת לצורך שליטה מרוחק. העברת המידע בין כל הישויות הללו זו משימה כלל לא פשוטה: קצבי התקשורת הגבוהים, מספר המשתמשים הרב בהם צריך לתמוך בו זמנית, והכמות העצומה של המידע העובר בכל רגע נתון באינטרנט וצריך לחצות את הגלובוס כדי להגיע לצד השני של העולם - כל אלו הם רק חלק מהאתגרים איתם צריך להתמודד ענן האינטרנט.



כיצד ניתן לארגן את כל המידע הזה?

נשאלת השאלה: איך אפשר לארגן את כל המידע הזה, כך שיאפשר למערכת המורכבת הזו לעבוד – ולעבוד בצורה טובה?

ובכן – על השאלה הזו ניסו לענות רבים וטובים, אך ברור שאם כל אחד ייתן את פתרונו נגיע למצב שבו כל ישות יודעת לדבר ב"שפה שלה" ואין אף "שפה משותפת" לכל רכיבי הרשת בעולם. אך מה קרה בפועל? נוצר מצב בו הרבה יצרניות חומרה שיווקו מכשירים אשר תומכים אך ורק בתקן אחד ספציפי (תקן אשר החברה עצמה ייצרה), מה שחייב את הלקוחות להמשיך ולרכוש מוצרים נוספים מאותה היצרנית אם הם היו רוצים לתקשר בין שני מכשירים שונים. ברור כי המצב הזה אינו רצוי, והוא אינו מאפשר למכשירים שונים באמת לדבר ב"שפה אחידה" המשמשת את כל רשת האינטרנט.

כדי לפתור את בעיה זו וליצור סטנדרטיזציה (תקנון) של המידע העובר על גבי רשת האינטרנט, יצר ארגון התקינה הבינלאומי (ISO = International Organization for Standardization), שאחראי על פיתוח ופרסום של תקנים בינלאומיים) את מודל שבע השכבות (המכונה גם מודל שבע הרמות). מטרתו של מודל זה, שנקרא OSI (Open Systems Intercommunications), הינה לתת קווים מנחים כיצד צריכה להיראות תקשורת בין כל מערכת מחשב אחת לשנייה, ללא תלות ביצרן של אותה מערכת.

שימו לב: מודל השכבות הינו מודל, ולא תקן. הוא לא מחייב את מערכות התקשורת לדבר בצורה הזו אחת עם השנייה, אלא מנחה את יצרניות החומרה כיצד לממש את מערכות התקשורת כך שתהיה אחידות בין כולם. כפי שתראו, בספר זה לא נעשה שימוש במודל שבע השכבות אלא במודל חמש השכבות¹¹.



מה זה בעצם אומר מודל של שכבות?

לפני שנסביר את משמעות השכבות בעולם המחשבים, נשתמש בדוגמה מהחיים עליה נחיל את מודל השכבות כדי להבין על מה מדובר. ניקח למשל מערכת מורכבת כמו טיסה בשדה תעופה: כיצד תוכלו לתאר את התהליך שעובר אדם מהרגע שמגיע לשדה התעופה במדינת המקור ועד שיוצא משדה התעופה במדינת היעד? דרך אחת לעשות זאת היא לתאר את הפעולות שהוא עושה (או שעושים בשבילו) בצורה כרונולוגית: בידוק ביטחוני והפקדת

¹¹ ISO יצרו את מודל שבע השכבות באופן תיאורטי. מודל חמש השכבות (לעיתים מכונה Protocol Stack) נוצר לאחר העבודה עם רשת האינטרנט, מתוך השימוש היישומי, והוא דומה למודל שבע השכבות אולם הוא מוותר על שתי שכבות (השכבה החמישית והשישית) שבפועל התגלו כמיותרות ולכן הושמטו מהמודל.

מזוודות, החתמת דרכון ועלייה למטוס (Boarding). מרגע שהמטוס המריא, הוא מנווט את דרכו ונוחת במדינת היעד. לאחר מכן הנוסע יורד מהמטוס, מחתים שוב את הדרכון ומקבל בחזרה את המטען שלו.

שימו לב שהשתמשנו כאן באנלוגיה ולכן חלק מהפרטים עשויים להיראות "מאולצים" כדי שיתאימו למודל, אך הדבר החשוב הוא להבין את הרעיון הכללי, כפי שמתואר באיור הבא:



השלבים השונים בשדה התעופה

אם נבחן שוב את התהליך, נגלה שהוא מורכב ממספר שלבים, כאשר כל שלב מופיע הן בחלק הראשון של התהליך (במדינת המקור) והן בחלק השני של התהליך (במדינת היעד). יש פונקציה של מזוודות (במדינת המקור – הפקדה, במדינת היעד – קבלה), פונקציה של החתמת דרכון (במדינת המקור – חתימה יוצאת, במדינת היעד – חתימה נכנסת), וכן הלאה.

בצורה זו ניתן להסתכל על התהליך ככזה הבנוי ממספר שכבות, כפי שמתואר באיור הבא:



השלבים השונים בשדה התעופה, הפעם בחלוקה לשכבות מוגדרות

האיור הנ"ל מספק לנו תשתית כדי שנוכל לדבר על המבנה ממנו בנוי התהליך המורכב של טיסה. נשים לב שכל שכבה, יחד עם כל השכבות מתחתיה, מספקת שירות כלשהו.

אם נסתכל על הקשר האופקי בכל שכבה, נראה שכל משבצת שמספקת פונקציונאליות כלשהי מתבססת אך ורק על השכבות שמתחתיה כדי להשלים "מסלול מלא אל היעד", ומוסיפה פעולות הקשורות לשכבה הספציפית. למשל:

- בשכבת השערים, החל משער העלייה למטוס ועד לשער הירידה מהמטוס, משתמשים בשירות העברת המטוס ממסלול ההמראה למסלול הנחיתה שמסופק על-ידי השכבות שמתחת, ובנוסף דואגים להעלות ולהוריד את הנוסעים דרך השער. בכך מתבצעת העברה מלאה של האדם בלבד מנמל התעופה במדינת המקור לנמל התעופה במדינת היעד.

שימו לב - שכבה זו לא יודעת כיצד הגיעו הנוסעים אל השער, והיא אינה מודעת לעצם קיום המזוודות או הדרכונים. היא רלוונטית אך ורק לשערים, ורק בזה היא "מבינה". כלומר - שכבה זו אחראית על השערים בלבד, לא מכירה את השכבות שמעליה, ולא יודעת איך השכבות מתחתיה מתפקדות. היא אינה מעוניינת להכיר דברים אחרים שהיא לא אחראית עליהם.

- בשכבת הדרכונים, החל מהדלפק היוצא לדלפק הנכנס, מתבצעת העברה מלאה של האדם (על-ידי שימוש בשכבות שמתחת), וכן החתמת הדרכון במדינת המקור ובמדינת היעד.

- בשכבת המזוודות ומטה, החל מהפקדת המזוודות ועד קבלת המזוודות, כבר מתבצעת העברה מלאה למדינת היעד של האדם, המטען שלו, וכן החתמת הדרכון בשתי המדינות.

בנוסף, ניתן לשים לב שכל שלב מסתמך על השלבים הקודמים לו: החתמת הדרכון היא רק עבור מי שהפקיד כבר את המזוודות ועומד לצאת מגבולות המדינה; העלייה למטוס היא רק עבור מי שהפקיד את המזוודות וכבר החתים את הדרכון; ההמראה היא רק עבור מי שהפקיד את המזוודות, החתים את הדרכון, וכמובן – עלה למטוס. עובדה זו מאפשרת לנו לזהות סדר מוגדר לתהליך: החל מהשכבה העליונה בצד השולח (דרך כל השכבות התחתונות של הצד השולח) ועד לשכבה העליונה בצד המקבל (דרך כל השכבות התחתונות של הצד המקבל).



למודל של שכבות יש יתרון חשוב שלא דיברנו עליו: **כל שכבה אינה תלויה במימוש של שכבה אחרת.**

חשוב, למשל, שיום אחד יחליטו בממשלה על מעבר לדרכונים אלקטרוניים. התחנה של החתמת הדרכונים עדיין תמלא אחרי הייעוד שלה: רישום של אדם היוצא ממדינה אחת ונכנס למדינה אחרת. היתרון הגדול הוא שלשאר התחנות בשרשרת לא אכפת כיצד היא עושה את זה - העיקר שהיא תדאג לרשום שהנוסע יצא ממדינת המקור כדי שאפשר יהיה להעלות אותו למטוס דרך השער, ושהוא נכנס למדינת היעד כדי שיוכל להמשיך ולאסוף את

המזוודות שלו. עם זאת, הדבר היחיד שכן צריך לוודא הוא שמדינת היעד יודעת להתמודד עם תיירים בעלי דרכונים אלקטרוניים.

אם נחשוב על שכבת השערים, הרי שמבחינתה, העובדה שהאדם עבר מנמל לנמל הייתה יכולה להתבצע לא באמצעות מטוס, אלא באמצעות מכונת, אונייה או סוס מעופף. היא אחראית על השערים בלבד. כך שכבה זו לא צריכה להיות מודעת ל**מימוש (Implementation)** של השכבות מתחתיה.

דוגמה נוספת יכולה להיות שליחת המזוודות דרך ספינה במקום בבטן המטוס – אנחנו עדיין מספקים את אותו שירות, העברת מזוודות אל מדינת היעד, אולם מממשים אותו בדרך אחרת.

במערכות מורכבות כמו רשת האינטרנט, שמתעדכנות לעיתים תכופות ומתפתחות מעת לעת, היתרון אותו הצגנו הוא חיוני. גם אם מימוש של שכבה מסויימת ישתנה, שאר המערכת לא תושפע משינוי זה ונוכל להמשיך לדבר עם ישויות אחרות ברשת כאילו כלום לא קרה. זאת מכיוון שהשכבה עדיין תספק את אותו **שירות** שמעליה (שימו לב שמדובר על שינוי ב**מימוש** השירות, ולא בשינוי ה**שירות** עצמו). מאפיין זה של הסתרת המימוש אותו הצגנו כרגע הוא מאפיין חיוני בבניית מודל מודולרי כגון מודל חמש השכבות.



איך זה קורה בפועל?

דיברנו מספיק על מטוסים, כעת נשוב לדבר על רשתות. הבנו מדוע בנויה מערכת מורכבת שכזו ממודל של שכבות, ומה היתרונות שמודל זה מספק. כעת נסביר כיצד מודל השכבות מיושם בעולם הרשתות. כפי שכבר אמרנו, אנו נתעסק במודל חמש השכבות, שמחלק את מימוש מערכת התקשורת לחמש שכבות לוגיות. כל שכבה במודל השכבות מספקת שירות לרמה שמעליה, מבלי לחשוף אותה לאופן בו השירות שהיא מספקת ממומש (ובכך מאפשרת לשכבה שמעליה להתייחס אליה בתור "קופסא שחורה" שבסך הכל מציעה שירות כלשהו).

כששכבה מסויימת (נניח שכבה n) על ישות אחת רוצה לדבר עם שכבה n על ישות אחרת, היא עושה זאת בעזרת **פרוטוקול** ששייך לרמה n.



פרוטוקול - הגדרה

פרוטוקול (Protocol, תקן) הינו סט מוגדר של חוקים, הקובע כללים ברורים כיצד צריכה להיראות התקשורת בין הצדדים השונים. אם תחשבו על כך, אנחנו מכירים לא מעט תקנים בחיי היומיום שלנו: השפה העברית, למשל, היא תקן. היא קובעת כללי תחביר ואוצר מילים המוגדרים מראש, אשר מנחים את שני הצדדים כיצד עליהם לדבר זה עם זה על מנת שיבינו אחד את השני. היזכרו בתרגילי השרת והלקוח אותם ביצענו

כשלמדנו סוקטים: איך, לדוגמה, יודע השרת שהלקוח מבקש לבצע צילום מסך? באמצעות פרוטוקול התקשורת שהגדרתם ביניהם.

גם HTTP, הפרוטוקול המשמש להעברת דפי האינטרנט אליהם אנחנו גולשים בדפדפן, הוא תקן. הוא קובע כיצד ידבר הדפדפן עם השרת המרוחק, ובאיזו צורה יציג חזרה למשתמש את הדף שהגיש לו השרת. למעשה, בפרק הראשון בספר, כשראינו שהדפדפן שולח הודעת בקשה לשרת, הודעה זו הייתה בפועל הודעה בפרוטוקול HTTP, עליו נלמד לעומק בהמשך הספר.

בלי פרוטוקולים היינו מקבלים סיטואציה נוסח "מגדל בבל", בו כל רכיב מדבר בשפה שלו ואף אחד לא יכול לדבר עם השני. חשבו על שני אנשים שונים שנפגשים, האחד יודע רק סינית והשני יודע רק אנגלית. יהיה להם קשה מאוד לתקשר אחד עם השני בצורה הזו. כדי שיצליחו לדבר אחד עם השני, עליהם להחליט מראש על "שפה משותפת" אותה שניהם יודעים.

פרוטוקול מחייב את שני הצדדים בשיחה לסט מסויים של חוקים הקובעים כיצד יראה תהליך התקשורת ביניהם. בצורה זו הם יכולים לדבר ולהבין האחד את השני.

נחזור לתקשורת בין השכבות. בין שכבה ח בישות אחת לשכבה ח בישות אחרת אין אף מידע שמועבר ישירות. במקום זאת, כל שכבה מעבירה את המידע שקיבלה (ונתונים נוספים שהיא מוסיפה, כפי שנראה בהמשך) לשכבה שנמצאת ישירות מתחתיה, עד שמגיעים לשכבה התחתונה ביותר. מתחת לשכבה זו נמצא המימד הפיזי, ורק שם עובר המידע בפועל. ניתן לראות זאת בתרשים הבא, כאשר תקשורת וירטואלית מיוצגת על-ידי קווים מקווקווים ותקשורת פיזית מיוצגת על-ידי קווים רציפים.

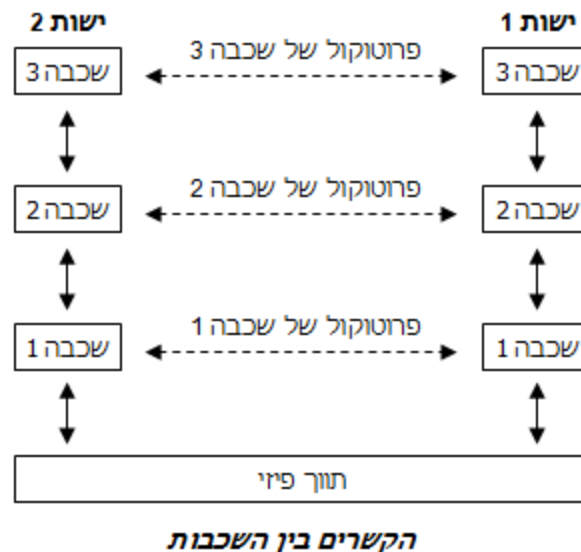

אם ניישם את המסקנות מהתרשים הנ"ל על הדוגמה של Sockets שראינו בפרק הקודם, נבין את הדבר הבא: בעוד שכל Socket מדבר עם ה-Socket השני בפרוטוקול של אותה שכבה, הוא "חושב" שהוא מדבר איתו ישירות (על-ידי שימוש בפונקציות send ו-recv) - אולם התקשורת ביניהם היא וירטואלית, ובפועל היא מסתמכת

על העברת המידע לשכבות התחתונות ושימוש בשירות שהן מספקות. המידע יורד עד לכרטיס הרשת, יוצא אל הכבל (או כל תווך פיזי אחר) ומוצא את דרכו אל היעד – שם הוא נקלט בכרטיס הרשת (כפי שנוכחנו לדעת על-פי מה שראינו ב-Wireshark) ועולה חזרה אל השכבה הרלוונטית.



כיצד בנויה פקטה?

הפקטה, עליה דיברנו מקודם, היא כזכור חבילת מידע שעוברת ברשת ממקום למקום. מה שלא נגענו בו קודם הוא הקשר בין הפקטה לבין מודל חמש השכבות. מה הקשר ביניהם? התשובה הפשוטה היא **שהפקטה מכילה בתוכה מידע של כל שכבה ממודל חמש השכבות שהשתתפה בתהליך התקשורת**¹², אבל מה זאת אומרת?

מוקדם יותר בפרק, הזכרנו שבתהליך השליחה כל שכבה מעבירה את הפקטה לשכבה שמתחתיה. בסופו של דבר, הפקטה מורכבת ממספר פרוטוקולים הבנויים זה מעל זה, כאשר כל שכבה מוסיפה את המידע שלה (הקשור לשירות אותו היא מספקת) לתחילת הפקטה של הרמה שמעליה, ובכך למעשה עוטפת אותה בעוד שכבה. חשבו על זה כמעין משחק של חבילה עוברת – בכל שלב בו נבנית החבילה היא נעטפת בעוד ועוד שכבות **(כאשר כל שכבה לא יודעת מה יש בפנים)**, ולאחר שהחבילה נשלחת ועוברת בין המשתתפים – בכל שלב מקלפים אותה, שכבה אחר שכבה. לתהליך של עטיפת המידע בכל שכבה ושכבה בצד השולח קוראים **Encapsulation (כימוס)**¹³, ואילו תהליך קילוף הפקטה בצד המקבל נקרא **Decapsulation (קילוף)**.

המידע שמוסיפה כל שכבה בתחילת הפקטה נקרא **Header (תחילית)**, והוא מכיל מידע שמשמש לשליטה ובקרה על הפקטה הרלוונטי לשירות שמספקת אותה שכבה (למשל: כתובת ה-IP אליה מיועדת הפקטה, בקרת שגיאות וכו').

האיורים הבאים מתארים כיצד נראית פקטה במודל חמש השכבות, ואיפה נמצא המידע של כל פרוטוקול בפקטה השלמה¹⁴.

¹² לא כל השכבות חייבות להשתתף בתהליך התקשורת. במקרים מסויימים יש פקטות שמכילות רק את שכבות 1-3, למשל, וזה הגיוני לחלוטין כשהשכבות מעליהן כלל לא היו רלוונטיות לתהליך התקשורת הספציפי בין שני הצדדים.

¹³ למונח Encapsulation יש משמעות נוספת בתכנות מונחה עצמים: הסתרת מימוש וחשיפת ממשק תכנותי. שימו לב לא להתבלבל בין השניים.

¹⁴ בשכבה השנייה בלבד מוסף מידע גם לסוף המסגרת (הוא נקרא **Trailer**), אך התעלמנו ממנו במכוון ובחרנו להציג רק את ה-Header כדי לפשט את התרשים. בנוסף, לא כללנו את השכבה הראשונה (השכבה הפיזית), משום שלרוב נוטים להתעלם ממנה בהסנפה.

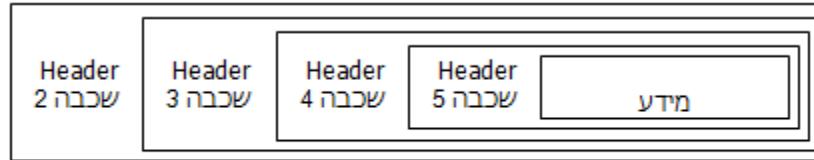

מבנה פקטה במודל חמש השכבות 1#

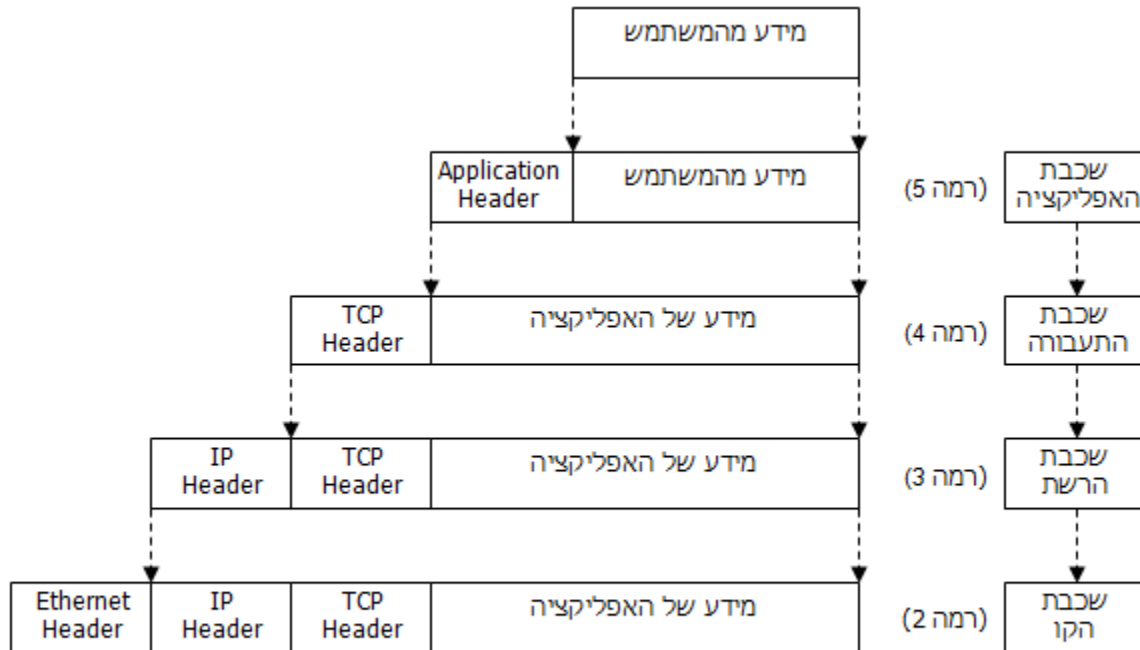

מבנה פקטה במודל חמש השכבות 2#

באיור האחרון, בכל שכבה נתנו דוגמה לפרוטוקול השייך לאותה השכבה (TCP בשכבה הרביעית, IP בשכבה השלישית ו-Ethernet בשכבה השנייה), אך ברור שאלו לא הפרוטוקולים היחידים של אותה שכבה. בהמשך הספר נלמד לעומק על כל אחד מהפרוטוקולים הללו.

דבר מעניין ששווה לשים עליו דגש הוא **שה-Data של כל שכבה** (כלומר המידע עצמו, לא ה-Headerים) **זוהו לפקטה של השכבה שמעליה**; בתהליך השליחה כל שכבה מקבלת מהשכבה שמעליה את הפקטה בדיוק כפי שהיא, מוסיפה לה את ה-Header על-פי התקן (פרוטוקול) של אותה שכבה ומעבירה אותה הלאה לשכבה שמתחת. כך למשל, בשכבה השלישית, ה-Data של הפקטה כולל בין היתר את ה-Header של השכבה הרביעית (בדוגמה לעיל, ה-TCP Header). בשכבת הקו, ה-Data של הפקטה כולל את ה-Header של השכבה השלישית, והן של השכבה הרביעית (בדוגמה זו, את ה-IP Header ואת ה-TCP Header).

פירוט חמש השכבות

ובכן, בדומה לדוגמת המטוסים - נרצה לדעת מה עושה כל שכבה (או למעשה איזה שירות היא מספקת לרמות שמעליה). השכבות במודל חמש השכבות הן: השכבה הפיזית, שכבת הקו, שכבת הרשת, שכבת התעבורה ושכבת האפליקציה. כעת נסקור אותן מלמטה למעלה, החל מהשכבה התחתונה ועד לשכבה העליונה:

שכבה ראשונה - השכבה הפיזית

תפקידה של שכבה זו הוא להעביר את הביטים מנקודה אחת לנקודה שנייה עם כמה שפחות שגיאות. השכבה הפיזית רק מעבירה 0 או 1 מצד לצד. שימו לב ששכבה זו אינה מודעת לרצפים של ביטים, פקטות או כל דבר כזה. מבחינתה עליה להעביר ביט אחד בלבד בכל פעם. ההעברה הפיזית יכולה להתבצע על גבי מגוון של תווכים: כבלי רשת, סיבים אופטיים, באוויר (גלים אלקטרומגנטיים, לוויין) וכו' - העיקר שהמידע יגיע ליעד.

שכבה שנייה - שכבת הקו

שכבת הקו מסתמכת על ההעברה הפיזית של המידע שנעשה ברמה שמתחתיה, ומאפשרת לנו לדבר עם ישויות אחרות שסמוכות אלינו.

באזור שלפנינו תחום האחריות של השכבה השנייה מתבטא בכל חץ צבעוני שמקשר ישויות רשת סמוכות אחת לשנייה:

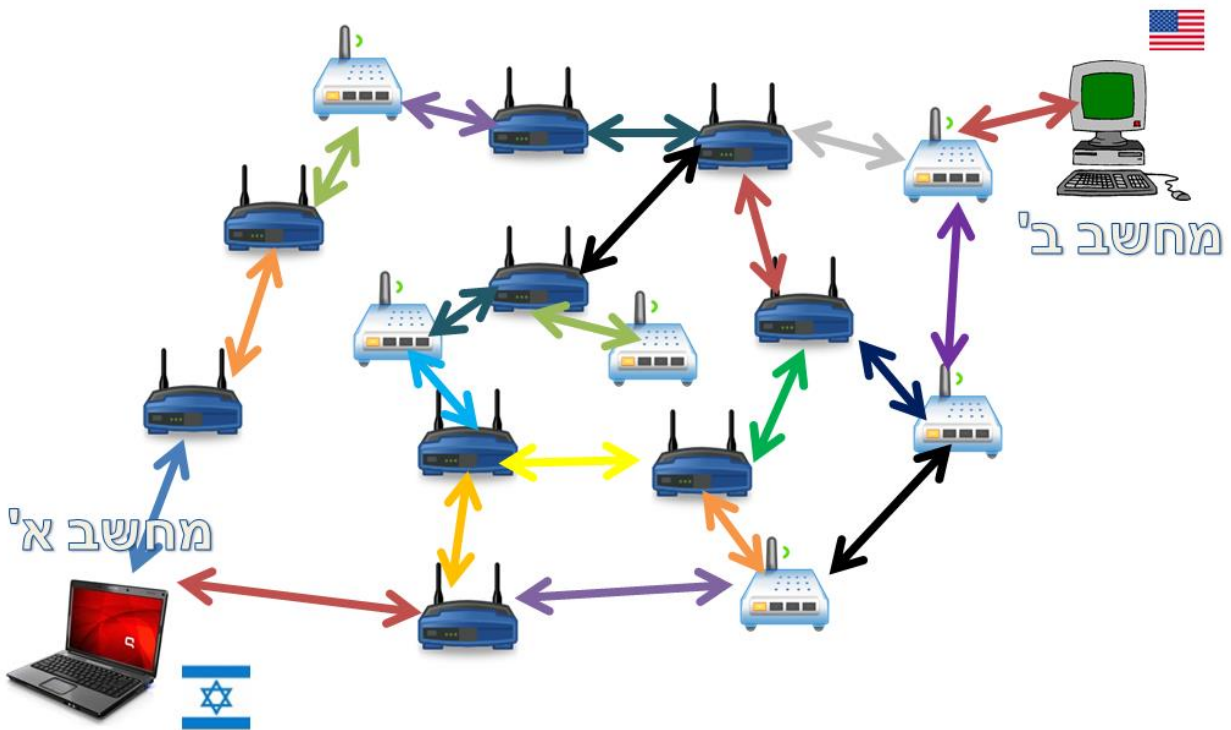

בנוסף, השכבה השנייה מוסיפה מספר יכולות חשובות:

- ארגון המידע בגושים (המכונים **מסגרות - Frames**, כמו שראינו בפילטר של Wireshark), בהן תוכלנה השכבות הגבוהות יותר לטפל.
- טיפול במקרים שבהם מספר ישויות מנסות לשלוח מידע על אותו תווך פיזי (למשל: מספר מחשבים על אותו כבל רשת, או על אותה רשת WiFi ביתית). השכבה השנייה תמנע התנגשויות.
- טיפול ראשוני בשגיאות (או לכל הפחות זיהוי השגיאות, כדי שאפשר יהיה לשלוח את המסגרת מחדש).

שכבה שלישית - שכבת הרשת

שכבת הקו מאפשרת לנו לדבר עם ישויות אחרות הסמוכות אלינו, אך מה אם נרצה לדבר עם מישהו בקצה השני של העולם? תפקידה של שכבת הרשת הוא למצוא את המסלול הטוב ביותר מאיתנו אל היעד ובחזרה. שכבה זו לא מתעסקת בתקשורת בין ישויות סמוכות, אלא אחראית על המסלול המלא בין שתי נקודות קצה. ניתוב המידע מתבצע על-ידי רכיבים המכונים **Router** (נתבים), אשר מנתבים את הפקטות בין הרשתות השונות. כך יכולה פקטה לצאת מקו אחד, לעבור דרך מספר קווים שונים ולבסוף להגיע אל הרשת אליה היא מיועדת.

באיור שלפנינו, כל מסלול חיצים בצבע מסוים מסמן מסלול שעשויה לבחור שכבת הרשת עבור הפקטה:

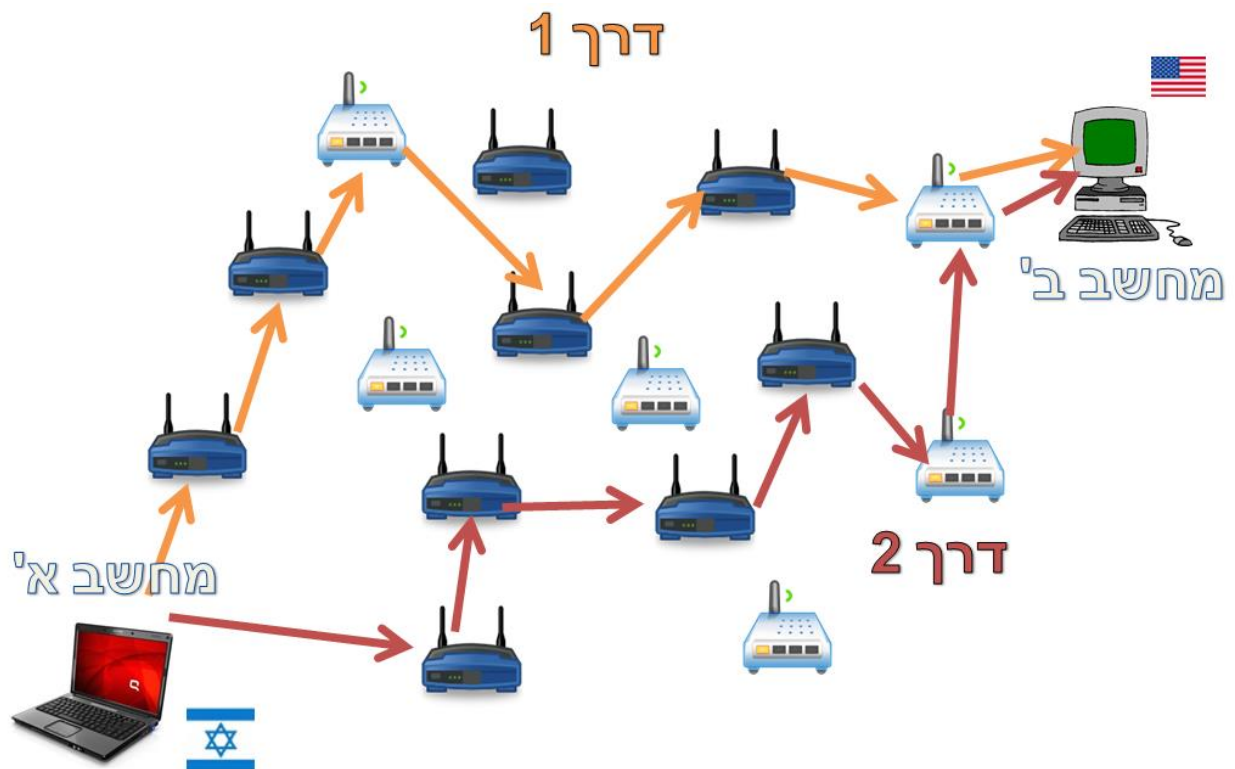

שכבה רביעית - שכבת התעבורה

שכבת התעבורה מסתמכת על שכבת הרשת שתנתב עבודה פקטות מישות כלשהי ברשת לישות אחרת, נאמר אפילו בקצה השני של העולם. אך שירות זה עדיין לא מספיק. **עלינו לזכור שהנחה בסיסית ברשת האינטרנט היא שהחיבור עצמו אינו אמין – פקטות יכולות להישלח ולא להגיע ליעדן,** או להגיע ליעדן באיחור רב. מה יקרה אם נשלחו שתי פקטות אחת אחרי השנייה, אך הן התחלפו והגיעו ליעד בסדר הפוך? כדי להיות מסוגלים להתקיים ברשת האינטרנט אנחנו צריכים בחלק מהמקרים ליצור קישור אמין ורציף בין שתי נקודות הקצה, כזה שייתן סדר ומשמעות למידע שיישלח – ולא סתם אוסף של חבילות מידע שלא בהכרח קשורות אחת לשנייה.

בעוד שהמטרה הקודמת היא אופציונאלית (יש מקרים בהם לא נהיה חייבים להבטיח את סדר הפקטות שנשלחות או את הגעתן כלל), שכבת התעבורה מספקת תמיד דבר חשוב נוסף: האפשרות לפנות אל מספר שירותים הנמצאים על אותה ישות. דמיינו שעל שרת מסויים רצה גם תוכנה המספקת שירות מיילים וגם תוכנה המספקת שירות WEB (כלומר מגישה דפי אינטרנט). כיצד יוכל השרת להבדיל בין שתי הבקשות שמתקבלות אליו מהלקוח, האחת אל שירות המייל והאחת אל שירות ה-WEB? לשם כך, השכבה הרביעית מוסיפה לנו פורטים (דיברנו על המושג כבר [בפרק תכנות ב-Sockets / כתובות של Socket](#)), שם דימינו את הפורט למזהה דירה בתוך בניין), כדי שנוכל להבדיל בין השירותים השונים ולהשתמש בכמה שירותים על אותה ישות.

באיור שלפנינו ניתן לראות ששכבת הרשת "העלימה" את הצורך של שכבת התעבורה להכיר את המסלול אל היעד. מבחינת השכבה הרביעית, ישנו "ענן" המחבר בין היעד לבניה - בו היא משתמשת כדי לשלוח פקטות לישות בצד השני:

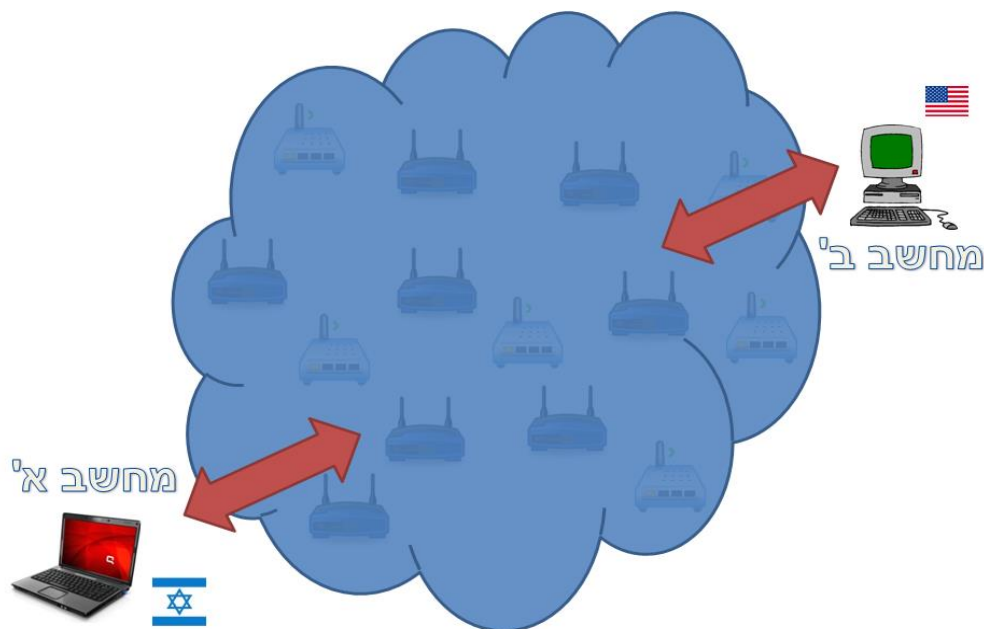

שכבה חמישית - שכבת האפליקציה

שכבה זו מסתמכת על שכבת התעבורה כדי לקבל קישור לוגי בין שתי נקודות הקצה. איך היא עושה זאת? כפי שכבר הבנו ממודל השכבות – זה לא באמת מעניין אותה. כל עוד השכבה שמתחתיה מספקת לה את השירות של יצירת קישור שכזה, היא משתמשת בו לצרכיה השונים של האפליקציה. לשכבה זו קיימים פרוטוקולים רבים, המוכרים שבהם: HTTP (פרוטוקול הגלישה באינטרנט עליו דיברנו קודם), SMTP (פרוטוקול דואר), FTP (העברת קבצים), ועוד רבים אחרים. למעשה, כמעט כל אפליקציה שמשתמשת בחיבור רשתי כלשהו מדברת בפרוטוקול של שכבת האפליקציה.

לסיכום סקירת השכבות, להלן טבלה המתארת את כל השכבות יחד עם מעט פרטי מידע שיאפשרו לכם להשוות ביניהן:

מספר השכבה	שם השכבה	מטרה (בקצרה)	פרוטוקול לדוגמה	שם של גוש מידע
1	השכבה הפיזית (Physical Layer)	העברת המידע ביט אחר ביט - 0 או 1 בכל פעם		ביט (bit, סיבית)
2	שכבת הקו (Data Link)	תקשורת בין ישויות סמוכות זו לזו	Ethernet	מסגרת (frame)
3	שכבת הרשת (Network Layer)	החלטה על המסלול שתעבור חבילת מידע בין המקור אל היעד	IP	פקטה (packet, חבילה)
4	שכבת התעבורה (Transport Layer)	ריבוב אפליקציות על אותה ישות (תמיד) + מתן אמינות לקישור (אופציונאלי)	TCP	סגמנט (segment)
5	שכבת האפליקציה (Application Layer)	שימושים שונים בהתאם לאפליקציה	HTTP	* אין שם מיוחד *

שימו לב: כשמתמשים באחד הכינויים לגוש מידע של אחת השכבות, מתכוונים לרצף המידע משכבה זו ומעלה. למשל: כשמתמשים במושג "פקטה" מתכוונים לפקטה בשכבה השלישית, אך גם לכל המידע של השכבות הרביעית והחמישית (שמוכלות בתוך הפקטה, כפי שהזכרנו באיורים של [מבנה הפקטה](#)). המונח "מסגרת" מתאר את כל המידע השייך לשכבה השניה, אך גם לשכבה השלישית, הרביעית והחמישית.

בהתאם להסבר לעיל, **כל מסגרת היא גם פקטה** (שהרי אין חבילה בשכבה השלישית בלי שכבה שנייה), **אך לא כל פקטה היא מסגרת** (שכן יש מסגרות שהן רק בשכבה השנייה).

מודל השכבות ו-Sockets

גם ה-Sockets עליהם למדנו בפרק הקודם שייכים לשכבת האפליקציה. נזכיר כי Sockets הם בסך הכל API (ממשק תכנותי) שמספקת מערכת ההפעלה כדי שאפליקציות יוכלו ליצור חיבור רשתי לישויות אחרות ברשת. הם אינם שכבה במודל חמש השכבות. האפליקציות משתמשות ב-Sockets שיצרו כאל "צינור" להעברת המידע, ומדברות מעליהם בפרוטוקולים השונים של רמת האפליקציה (בדיוק כמו הפרוטוקול שאתם כתבתם בתרגיל בפרק הקודם).

כעת, כשאנחנו מכירים את מודל חמש השכבות, נוכל לשים לב לדבר הבא: כשהשתמשנו ב-Socket, בכלל לא נתנו לו פרמטרים שרלוונטים לשכבה שלו – אלא נתנו לו פרמטרים שעוזרים לו לפתוח את החיבור בהתבסס על הרמות שמתחתיו! בפועל, הפרמטרים שנתנו היו רלוונטיים ישירות לשכבות שמתחת ל-Socket – שכבת הרשת (השכבה השלישית) ושכבת התעבורה (השכבה הרביעית). נמחיש זאת באמצעות דוגמה:

```
s = socket.socket()
s2 = socket.socket()
s.bind(("1.2.3.4", 80))
s2.connect(("5.6.7.8", 8820))
```

בדוגמה זו, סיפקנו את הפרמטרים של **שכבת הרשת (Network Layer)**: באיזו כתובת IP להשתמש. כמו כן, סיפקנו הפרמטרים של **שכבת התעבורה (Transport Layer)**: באיזה פורט להשתמש.

למעשה, Socket הינו ממשק שמאפשר את התקשורת מהשכבה הפיזית ועד שכבת התעבורה, ומעליו מדברים בפרוטוקולים שונים בשכבת האפליקציה¹⁵.

¹⁵ למעט Raw Sockets, עליהם לא נפרט בספר זה.

בספר זה, נסקור את חמש השכבות מלמעלה למטה, כלומר החל משכבת האפליקציה שלמעלה ועד לשכבת הפיזית שלמטה. שימו לב שיייתכן מצב בו לא תבינו בדיוק כיצד עובר המידע בשכבות שמתחת, ותצטרכו להתייחס אליהן כאל "קופסה שחורה", כזו שרק מספקת שירותים ולא ברור כיצד היא פועלת (בדיוק כפי שהפרוטוקולים ברמות הגבוהות מניחים שהרמות שמתחתיהן הן "קופסאות שחורות" וסגורות שמספקות להם שירותים שונים). ככל שנצלול לעומק ונגיע לרמות התחתונות, כך תבינו יותר כיצד עובר המידע בפועל.

כך למשל, כשנלמד על שכבת האפליקציה, הגיוני שלא יהיה ברור כיצד מובטח שהמידע עובר מישות אחת לישות שנייה. נושא זה יתבהר בהמשך הספר, כשנלמד על השכבות התחתונות.

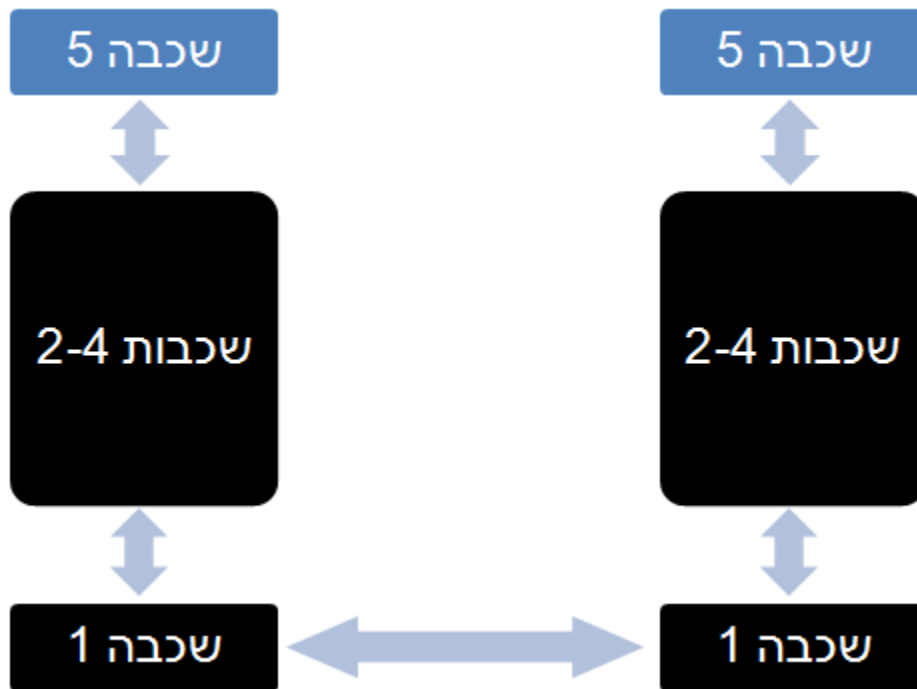

אתם מוזמנים לרשום לעצמכם בצד דף עם שאלות, כדי שתוכלו לחזור אליו אחר כך כשנלמד על השכבות הבאות ולבדוק אם שאלותיכם אכן נענו.



למה המידע מחולק לפקטות?

למדנו על מודל השכבות, הבנו את החשיבות שלו והכרנו את התפקיד של כל שכבה ושכבה במודל - אך עדיין לא שאלנו את עצמנו שאלה בסיסית, שאולי תהיתם לגביה: מדוע בכלל לחלק את המידע לפקטות? למה לא להעביר את כל המידע כרצף ארוך של ביטים, שמתחיל כשישות אחת רוצה לשלוח מידע לישות אחרת ומסתיים רק כאשר כל המידע הועבר לצד השני?

לשאלה הזו קיימות מספר תשובות. נזכיר את הבולטות שבהן:

- בקרת שגיאות טובה יותר: בחלק מהשכבות נעשית בקרת שגיאות על המידע שנשלח, כדי לזהות שגיאות ולאפשר שליחה מחדשת של המידע אם הוא לא הגיע ליעדו כראוי. חלוקת המידע לקבוצות קטנות, אותן אנחנו מכירים כפקטות, מאפשרת לזהות את השגיאות מוקדם יותר (לאחר שנשלח רק חלק קטן מרצף מהידע השלם), **ובמידה שקרתה שגיאה – לשלוח מחדש אך ורק את החלק הפגום**, במקום לשלוח את כל המידע מחדש.

- שילוב מספר זרמי מידע (Streams) במקביל: חלוקת המידע לפקטות מאפשרת לכמה אפליקציות לשלוח במקביל את המידע שלהן ללא צורך להמתין קודם שאפליקצייה אחרת תסיים לשלוח את המידע שלה. חשבו על כך: כל כרטיס רשת יכול להוציא בכל זמן נתון אך ורק זרם נתונים אחד אל התווך אליו הוא מחובר. אם לא היינו מפצלים את המידע לפקטות, כל תוכנה הייתה צריכה לחכות עד שהקו יתפנה, ולשלוח בתורה מידע דרך כרטיס הרשת. בצורה זו לא הייתה מתאפשרת **שליחה במקביל בין מספר תוכנות**¹⁶.

הדבר נכון גם לגבי מספר מחשבים המשדרים על אותו הקו, שכן גם במקרה הזה לא ניתן להעביר על אותו קו יותר מרצף מידע אחד בו-זמנית. אם המידע היה עובר באופן רציף ולא מחולק למסגרות - בכל פעם שמחשב היה שולח מידע כלשהוא, שאר המחשבים שנמצאים איתו על אותו קו היו מנועים מלשלוח מידע והיו **צריכים לחכות שהוא יסיים את השליחה**. חלוקת המידע למסגרות גורמת לכך שבסוף כל מסגרת ניתנת הזדמנות לישות אחרת ברשת להתחיל לשדר מסגרת משלה, ומונעת מישות אחת להציף את הקו ברצף ארוך מאוד של ביטים¹⁷.

- מניעת בעיות סנכרון ברמת החומרה: לא ניכנס לסיבה הזו לעומק, אולם נציין שברמת החומרה קל יותר לסנכרן בין מספר ישויות המחוברות על אותו קו כל עוד המידע מחולק למנות קטנות, **וכך יש פחות סיכוי להתנגשויות**. נושא זה יורחב בהמשך הספר, בסוף הפרק על שכבת הקו.

כאמור - לא ציינו את כל הסיבות לחלוקת המידע לפקטות. חלק מהסיבות הנוספות יוזכרו בהמשך הספר, ועל חלקן לא נדבר כלל.

Wireshark

כדי להבין כיצד עובר המידע ברשת, נרצה להסניף את התעבורה היוצאת והנכנסת אל המחשב שלנו ולנתח אותה (הסנפה היא הפעולה בה אנו מסתכלים על חבילות המידע בדיוק כפי שנשלחו או התקבלו בכרטיס הרשת). כך

¹⁶ התהליך שבו מידע ממספר מקורות משולב אל תווך משותף אחד נקרא **ריבוב (Multiplexing)**. בדוגמא זו המידע מתקבל ממספר אפליקציות, ויוצא אל כרטיס הרשת (שהוא משאב יחיד המשותף לכל האפליקציות על אותה ישות).

¹⁷ תופעה זו מכונה **הרעבה (Starvation)**.

נוכל לגלות בדיוק מה קורה ברשת ולהבין דברים שאין לנו דרך אחרת לראותם. לשם כך נשתמש בתוכנה **Wireshark**, תוכנת הסנפה מהטובות בעולם – והיא גם חינמית!

את התוכנה תימצאו כמובן בהתקנת גבהים, וניתן במקרה הצורך להוריד מהקישור הבא:
<http://www.wireshark.org/download.html>. שימו לב שאתם מורידים את הגרסה המתאימה למערכת
ההפעלה שלכם.

עקבו אחר הוראות ההתקנה (במהלך ההתקנה תישאלו אם אתם רוצים להתקין driver בשם WinPcap. אשרו
והתקינו גם אותו).

קיימות מספר דרכים לפתוח את התוכנה:

- לחיצה כפולה על ה-icon של Wireshark שנמצא על ה-Desktop.
- דפדוף למיקום המלא של התוכנה (בדרך כלל C:\Program Files\Wireshark\Wireshark.exe).
- פתיחת שורת הפעלה (WinKey + R), הקלדת המילה Wireshark ולחיצה על Enter.



ניתן לצפון בסרטון ההסבר לעבודה בסיסית עם Wireshark בכתובת:

<http://cyber.org.il/networks/videos/wireshark-basic.html>



ניתן לצפות בסרטון ההסבר על שימוש מתקדם יותר ב-Wireshark בכתובת:

<http://cyber.org.il/networks/videos/wireshark-advanced.html>



הדרכה קצרה לתחילת עבודה:

ב-Wireshark יש מספר דרכים להתחיל הסנפה חדשה, דרכן אפשר גם לשנות הגדרות מתקדמות. נתחיל
בסקירת החלקים החשובים בדרך להתחלה של הסנפה חדשה:

Interface List

תפריט זה מאפשר לנו לבחור מהו הממשק הרשתי דרכו נרצה להסניף את הרשת. ניתן להיכנס אליו במספר דרכים שונות:

- דרך הקיצור במסך הפתיחה (לחיצה על Interface List):

Capture



Interface List

Live list of the capture interfaces
(counts incoming packets)

- דרך הכפתור בסרגל הכלים העליון, בכל שלב בו התוכנה פתוחה (לא רק במסך הפתיחה):



- דרך התפריט Interfaces -> Capture ... (יש גם קיצור מקלדת: Ctrl + I)

בתפריט זה רשומים כל הכרטיסים דרכם תוכל להסניף, כתובת ה-IP שלהם, מספר הפקטות שנקלטו דרכם וקצב הפקטות שהם קולטים. כלל אצבע – אם רשומים כמה כרטיסים ואתם לא יודעים איזה מהם לבחור, לדוגמה כי אתם בכיתה ויש לכם גם כבל רשת וגם wifi, בחרו את הכרטיס שרואה את המספר הרב ביותר של פקטות. לרוב זה יהיה הכרטיס דרכו תרצו להסניף.

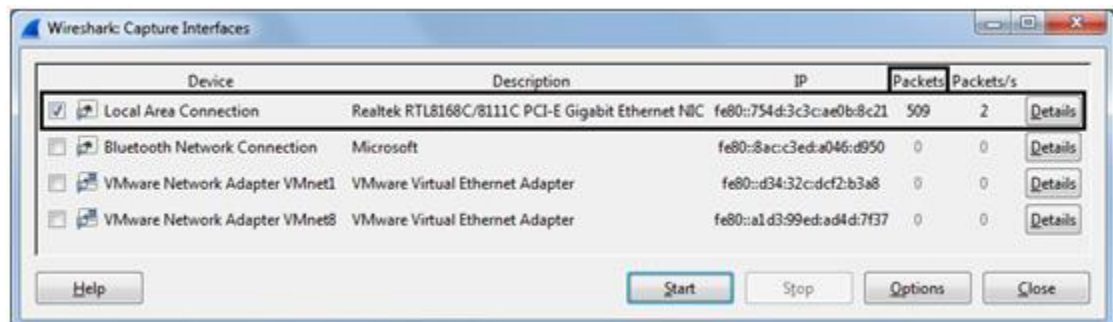

בדוגמה לעיל, בחרנו בכרטיס הרשת הראשון "Local Area Connection", משום שהוא רואה 509 פקטות, בעוד שבשאר הכרטיסים כלל לא נראו פקטות.

לאחר שבחרתם כרטיס, תוכלו ללחוץ על כפתור Start ולהתחיל להסניף דרכו עם הגדרות ברירת המחדל, או ללחוץ על כפתור Options ולהגיע למסך של הגדרות ההסנפה.

Capture Options

בתפריט זה ניתן לקבוע הגדרות שונות עבור ההסנפה. גם אליו ניתן להגיע במספר דרכים:

- דרך הכפתור Options עבור כרטיס ספציפי במסך ה-Interface List.

- דרך הקיצור במסך הפתיחה (לחיצה על Capture Options).
- דרך הכפתור בסרגל הכלים העליון, בכל שלב בו התוכנה פתוחה (לא רק במסך הפתיחה):



- דרך התפריט Options -> Capture ... (יש גם קיצור מקלדת: Ctrl + K)

ההגדרות הבולטות במסך זה:

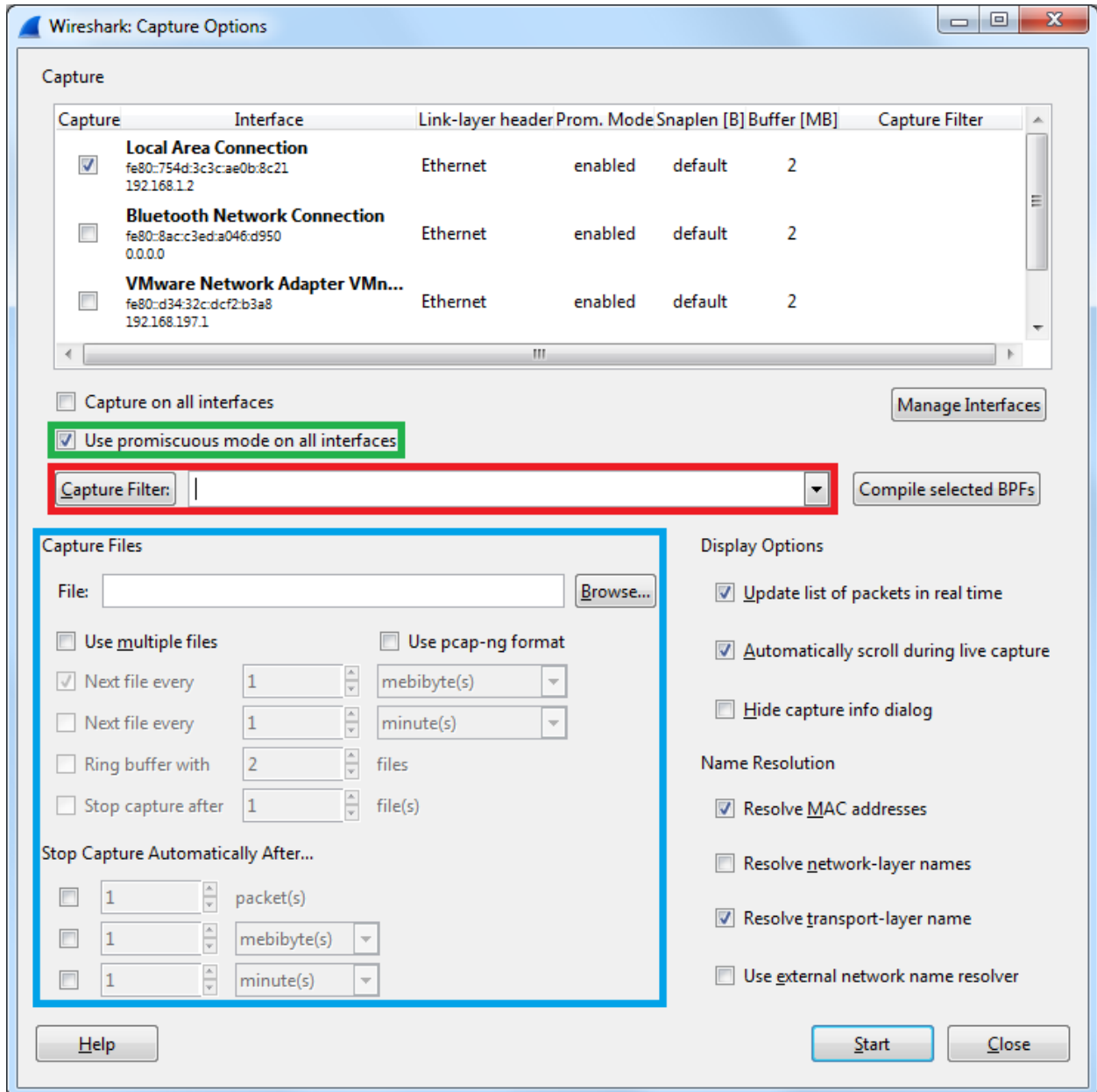

- **בירוק - Promiscuous Mode**: הכנסת כרטיס הרשת ל"מצב פרוץ", מה שיגרום לכך שנראה בהסנפה את כל המסגרות שרואה כרטיס הרשת, גם כאלו שלא מיועדות אליו (את המשמעות של משפט זה נבין בהמשך הספר).
- **באדום - Capture Filter**: מגדיר מסנן של פקטות להסנפה עבור ה-Driver (נרחיב על משמעות מסנן זה בהמשך הפרק).
- **בכחול - Capture Files**: מאפשר שמירה של ההסנפה לקובץ ואף חלוקה אוטומטית שלה לקבצים על-פי גודל או זמן (למשל: חלוקת ההסנפה לקבצים בגודל MB50 כל אחד, או סגירת קובץ הסנפה ופתיחה של קובץ חדש בכל דקה).

התחלה ועצירה של הסנפה

על מנת להתחיל את ההסנפה יש לבצע את אחת הפעולות הבאות:

- לחיצה על כפתור Start באחד התפריטים הקודמים שהוצגו.
- דרך הקיצור במסך הפתיחה (בחירה בכרטיס הרלוונטי מהרשימה ולחיצה על Start).
- דרך הכפתור בסרגל הכלים העליון, בכל שלב בו התוכנה פתוחה (לא רק במסך הפתיחה):



- דרך התפריט Start -> Capture (יש גם קיצור מקלדת: Ctrl + E).

שימו לב שלאחר שההסנפה פועלת, מצב הכפתורים משתנה, וכעת ישנן 2 פעולות נוספות שניתן לעשות:

- עצירת הסנפה – דרך הכפתור בסרגל הכלים העליון או דרך התפריט Stop -> Capture (יש גם קיצור מקלדת: Ctrl + E):



- התחלה מחדש של ההסנפה – ניקוי רשימת הפקטות והתחלת הסנפה חדשה על אותו interface (כרטיס רשת), עם אותם מאפיינים, ואותו Display Filter. גם את האפשרות הזו ניתן להפעיל דרך הכפתור בסרגל הכלים העליון או דרך התפריט Restart -> Capture (יש גם קיצור מקלדת: Ctrl + R):



שמירה ופתיחה של קבצי הסנפה

כדי לשמור את הפקטות שנקלטו, נעצור את ההסנפה ונלחץ על File -> Save (קיצור מקלדת: Ctrl + S). הקובץ שיישמר יהיה בעל סיומת .pcap.

אם נרצה לשמור רק חלק מהפקטות שנקלטו (שימושי בעיקר במקרים בהם רוצים לשמור רק את הפקטות שענו על הפילטר הנוכחי ומוצגות כעת למסך), נפתח את התפריט File -> Export Specified Packets, שיציג לנו את חלון השמירה הרגיל אך יוסיף לנו את אזור ה-Packet Range שמאפשר לבחור אילו פקטות לשמור:

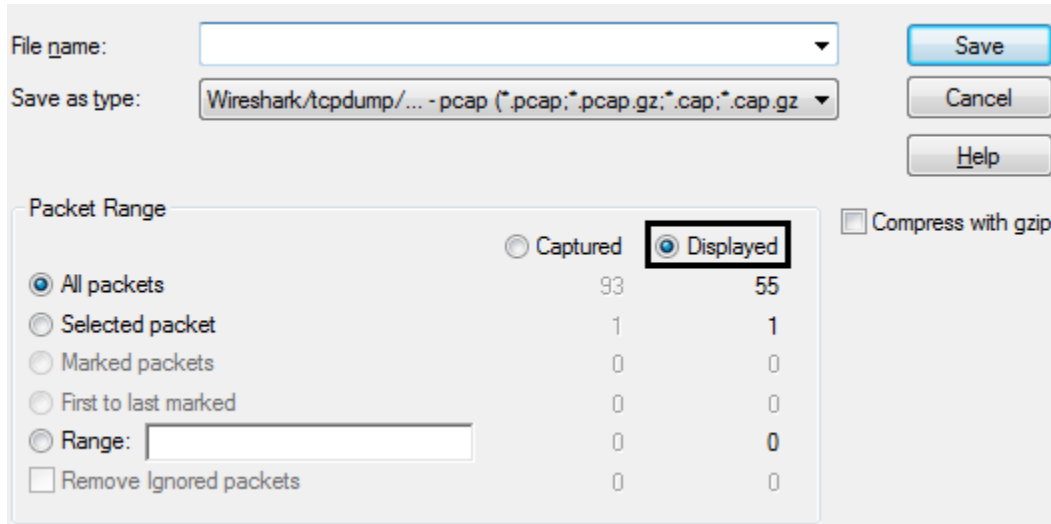

במידה שנרצה לשמור רק את הפקטות שעונות על הפילטר הנוכחי, נבחר באפשרות Displayed.

כדי לטעון לתוכנה קובץ הסנפה, ניתן ללחוץ לחיצה כפולה על קובץ pcap או לבחור מהתפריט File -> Open (קיצור מקלדת: Ctrl + O).

מסננים (Filters)

סוגי מסננים

כפי שכבר הוזכר, ישנם שני סוגים של מסננים: מסנן תצוגה (Display Filter) ומסנן הסנפה (Capture Filter).
 Display Filter, בשונה מה-Capture Filter (שמיועד עבור ה-Driver), משפיע על התצוגה בלבד – כלומר פקטות שלא עברו את הפילטר עדיין קיימות בהסנפה, ואם נשנה את הפילטר נוכל להחזירן לתצוגה. עם זאת, פילטר זה איטי בהרבה מהפילטר של ה-Driver.
 בספר זה לא ניגע בתחביר לכתיבת Capture Filters, אולם נסקור בקצרה את ההבדלים ביניהם:

קריטריון	מסנן הסנפה (Capture Filter)	מסנן תצוגה (Display Filter)
רמה בה רץ	מערכת ההפעלה (Driver)	התוכנה (Wireshark)
המקום ממנו מפעילים אותו	מסך Capture Options	מסך ההסנפה הראשי
מתי מפעילים אותו	לפני ההסנפה	במהלך ההסנפה
האם ניתן לשנות בזמן הסנפה	לא	כן

תחביר	מצומצם	עשיר ורחב
מהירות	מהיר	איטי

מידע נוסף על Capture Filters תוכלו למצוא כאן: <http://wiki.wireshark.org/CaptureFilters>

דוגמאות

מסנני תצוגה מאפשרים יכולות סינון מתקדמות, ונותנים אפשרות לסנן גם על-פי השדות הפנימיים של כל פרוטוקול (יש אפילו אפשרות לסנן על-פי פרמטרים מתקדמים יותר שאינם מופיעים בפקטה המקורית, הודות לניתוח המעמיק שעושה Wireshark לכל פקטה).

- אם נרצה לפלטר על פרוטוקול מסויים, נוכל פשוט לרשום את שמו ויופיעו פקטות מפרוטוקול זה בלבד.
 - למשל: http, tcp, arp, ip

No.	Time	Source	Destination	Protocol	Length	Info
8	0.088115	192.168.1.2	81.218.79.154	HTTP	626	GET / HTTP/1.1
9	0.110931	81.218.79.154	192.168.1.2	HTTP	169	HTTP/1.0 302 Found
18	0.147641	192.168.1.2	81.218.31.193	HTTP	630	GET / HTTP/1.1
54	0.190558	81.218.31.193	192.168.1.2	HTTP	1385	HTTP/1.1 200 OK (text/html)
59	0.442263	192.168.1.2	81.218.31.193	HTTP	636	GET /style/walla.css?v=1392280347 HTTP/1.1
64	0.450278	192.168.1.2	81.218.31.193	HTTP	625	GET /script/tween.min.js?v=1392280347 HTTP/1.1
83	0.491145	192.168.1.2	81.218.31.193	HTTP	618	GET /script/hp.js?v=1392280347 HTTP/1.1
84	0.491488	192.168.1.2	81.218.31.193	HTTP	621	GET /script/AC_FL.js?v=1392280347 HTTP/1.1
97	0.497848	81.218.31.193	192.168.1.2	HTTP	380	HTTP/1.1 200 OK (application/x-javascript)
108	0.544484	81.218.31.193	192.168.1.2	HTTP	727	HTTP/1.1 200 OK (text/css)
126	0.560292	81.218.31.193	192.168.1.2	HTTP	1271	HTTP/1.1 200 OK (application/x-javascript)
131	0.560736	81.218.31.193	192.168.1.2	HTTP	1217	HTTP/1.1 200 OK (application/x-javascript)
135	0.572099	192.168.1.2	192.118.82.162	HTTP	625	GET /script/search.js?v=1392280347 HTTP/1.1
137	0.597353	192.168.1.2	192.118.68.138	HTTP	197	GET /script.js HTTP/1.1

- ניתן לפלטר על שדה מסויים של פרוטוקול, כאשר אופרטור ההשוואה יכול להיות == (שווה), != (שונה), > (גדול מ..), < (קטן מ..), contains ("..." בדיקה אם השדה מכיל את המחרוזת "..."), ועוד.

כדי לציין איזה שדה אנו רוצים נרשום את שם הפרוטוקול, לאחריו נקודה, ולאחר מכן את שם השדה – בצורה הבאה:

<ProtocolName>.<FieldName> Operator <Value>

○ למשל:

ip.src == 192.168.1.1 (הצגת כל הפקטות שכתובת המקור שלהן היא 192.168.1.1)

ip.dst != 192.168.1.1 (הצגת כל הפקטות שאינן מיועדות ל- 192.168.1.1)

ip.addr == 192.168.1.1 (הצגת כל הפקטות שכתובת המקור או כתובת היעד שלהן היא 192.168.1.1)

- ניתן לשלב מספר ביטויים ביחד, ולקשר ביניהם בעזרת קשר לוגי: and / or.

○ למשל:

ip.addr == 192.168.1.1 or tcp.port == 22

(הצגת כל הפקטות שנשלחו או התקבלו מכרטיס הרשת שכתובתו 192.168.1.1, או פקטות 22)
שנשלחו או התקבלו בפורט 22)

- הניתוח של Wireshark מאפשר לנו להשתמש בשדות שלא באמת קיימים בפקטה, אלא הם פרי ניתוח התוכנה עצמה:
 - למשל:

icmp.resptime > 100 (פקטות ICMP שזמן התגובה שלהן היה גדול מ-100 מילישניות)

The screenshot shows the Wireshark interface with the following details:

- Filter:** icmp.resptime > 100
- Packet List:**

No.	Time	Source	Destination	Protocol	Length	Info
5023	278.609408	98.139.183.24	192.168.1.2	ICMP	74	Echo (ping) reply
5026	279.677443	98.139.183.24	192.168.1.2	ICMP	74	Echo (ping) reply
5028	280.605808	98.139.183.24	192.168.1.2	ICMP	74	Echo (ping) reply
- Packet Details:**
 - Frame 5023: 74 bytes on wire (592 bits), 74 bytes captured (592 bits)
 - Ethernet II, Src: AlliedDa_0d:b6:82 (00:01:71:0d:b6:82), Dst: Giga-Byt_94:4e:2d (00:0c:29:94:4e:2d)
 - Internet Protocol Version 4, Src: 98.139.183.24 (98.139.183.24), Dst: 192.168.1.2 (192.168.1.2)
 - Internet Control Message Protocol
 - Type: 0 (Echo (ping) reply)
 - Code: 0
 - Checksum: 0x5551 [correct]
 - Identifier (BE): 1 (0x0001)
 - Identifier (LE): 256 (0x0100)
 - Sequence number (BE): 10 (0x000a)
 - Sequence number (LE): 2560 (0x0a00)
 - Request frame: 5022
 - Response time: 155.941 ms**
 - Data (32 bytes)
- Packet Bytes:**

```

0000  00 1f d0 94 4e 2d 00 01 71 0d b6 82 08 00 45 00  ....N-.. q.....E.
0010  00 3c 23 6c 00 00 31 01 8b 07 62 8b b7 18 c0 a8  .<#l..1. ..b.....
0020  01 02 00 00 55 51 00 01 00 0a 61 62 63 64 65 66  ....uQ.. ..abcdef
0030  67 68 69 6a 6b 6c 6d 6e 6f 70 71 72 73 74 75 76  ghijklmn opqrstuv
0040  77 61 62 63 64 65 66 67 68 69                      wabcdefg hi

```

שימו לב שזמן התגובה הוא אינו שדה אמיתי בפקטה (הוא לא חלק מפרוטוקול ICMP), אלא מחושב בידי Wireshark על-פי ההפרש בין הזמן שבו נקלטה פקטת התשובה לבין הזמן שבו נשלחה פקטת הבקשה. במקרה ש-Wireshark מציג שדה שנובע מהניתוח שלו ולא קיים בפרוטוקול המקורי, השדה יוקף בסוגריים מרובעים - [].

- דבר נוסף שחשוב להכיר הוא האובייקט frame (המסמן כל מסגרת שנקלטה בכרטיס הרשת, לא משנה באיזה פרוטוקול היא). כך ניתן לפלטר על פרמטרים כמו אורך המסגרת (frame.len), הזמן שבו היא נקלטה (frame.time) או פשוט על תוכן שמופיע בה במקום מסוים ("frame contains SomeText").

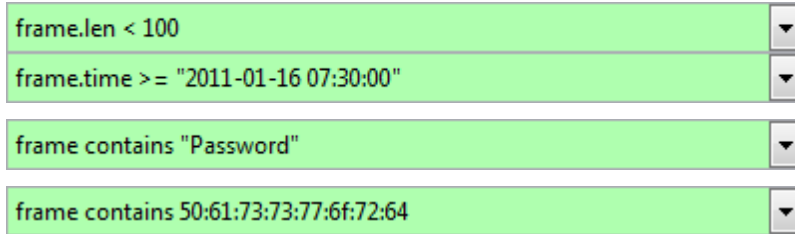

(הדוגמא האחרונה זהה לזו שלפניה, רק שהיא מאפשרת לתת ערכי הקסה של הבתים במקום ייצוג ה-ASCII שלהם)

- מגוון הפילטרים ש-Wireshark מציע הוא כל כך רחב, כך שלא נוכל להזכיר כאן את כל הפילטרים הקיימים. ניתן שני טיפים ששווה להכיר אם אתם לא יודעים כיצד לרשום ביטוי כלשהו. הם שימושיים גם למקרה שבו שכחתם איך קוראים לפילטר שאתם מחפשים, וגם כדי ללמוד לבד על עוד פרוטוקולים ושדות בעצמכם:
1. ניתן להיעזר בתפריט ה-Expression, שעוזר לנו לבנות ביטויים כאלו.
 2. בעזרת לחיצה ימנית על שדה כלשהו בחלון ניתוח הפקטה, ובחירה ב- Apply As Filter -> Selected.

למשל: נניח שאנחנו רוצים לסנן על-פי שדה ה-Host בפרוטוקול HTTP, אך איננו יודעים כיצד קוראים לפילטר הזה. מספיק שנמצא פקטת HTTP אחת שבה מופיע השדה הזה, ונוכל להגדיר אותו כפילטר באמצעות התפריט:

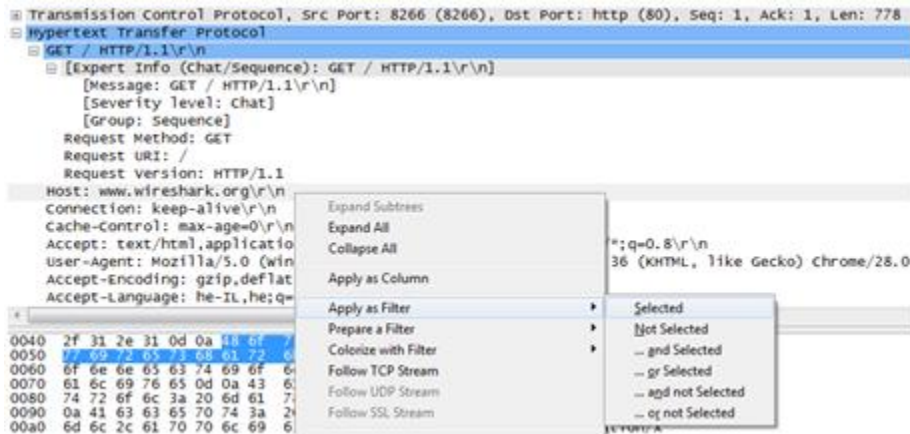

עכשיו ניתן לראות את הפילטר ש-Wireshark יצר עבור השדה הזה:

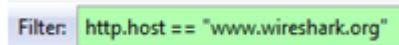

שימו לב שבאמצעות שיטות אלו אתם יכולים **ללמד את עצמכם** כיצד להשתמש ב-Wireshark, לגלות פילטרים חדשים ואפשרויות שלא הכרתם עד כה.

שימוש ב-WIRESHARK לניתוח מודל חמש השכבות

לאחר פתיחת התוכנה, יתקבל מסך הפתיחה, שמכיל קיצורים שימושיים כמו פתיחת קובץ הסנפה שנשמר בעבר, גישה מהירה לעזרה או התחלת הסנפה חדשה. כדי להתחיל הסנפה חדשה, בחרו את כרטיס הרשת שלכם מהרשימה שנמצאת תחת הכותרת Capture (לרוב זה יהיה Local Area Connection אם אתם מחוברים לרשת דרך כבל פיזי, או Wireless Network Connection אם אתם מחוברים לרשת דרך מתאם אלחוטי) ולחצו על Start.

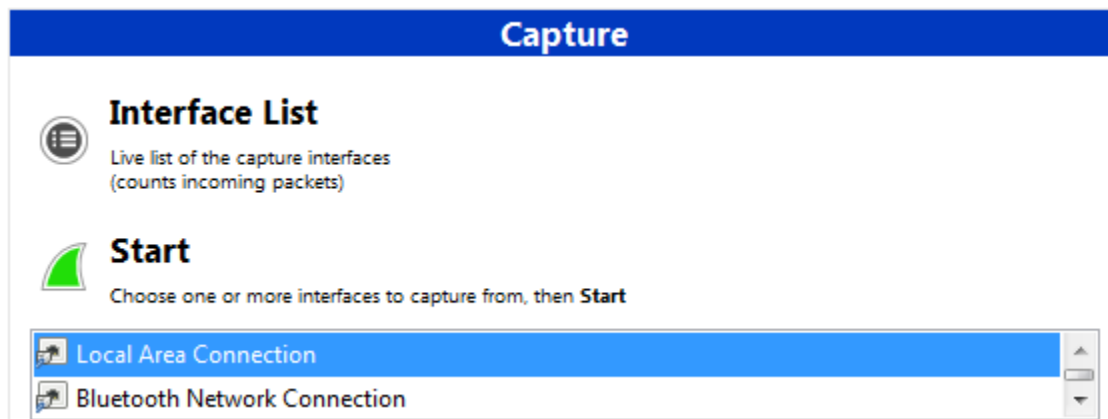

כעת נפתח לכם מסך ההסנפה הראשי. אם תמתינו מספר שניות תוכלו לראות שבמרכז המסך מתמלאות להן שורות-שורות (אם לא – כנראה שבחרתם בכרטיס הרשת הלא נכון. נסו לפתוח הסנפה חדשה על כרטיס אחר). השורות הללו מציגות פקטות (חבילות מידע, Packets) שכרטיס הרשת שלכם מוציא או מקבל. כזכור מההסבר אודות מודל חמש השכבות, פקטה היא מעין מעטפה שמכילה מוען, נמען ואת תוכן ההודעה - וכך מתאפשרת העברת המידע ברשת ממקום למקום. זוכרים שבפרק הראשון הראינו כי נשלחת הודעת בקשה מהדפדפן אל האתר של שרת Facebook, והודעת תגובה מהאתר של Facebook אל הדפדפן? למעשה, הודעות אלו הן פקטות.

כעת נוכל להסתכל על החלקים מהם מורכב מסך ההסנפה הראשי של Wireshark:

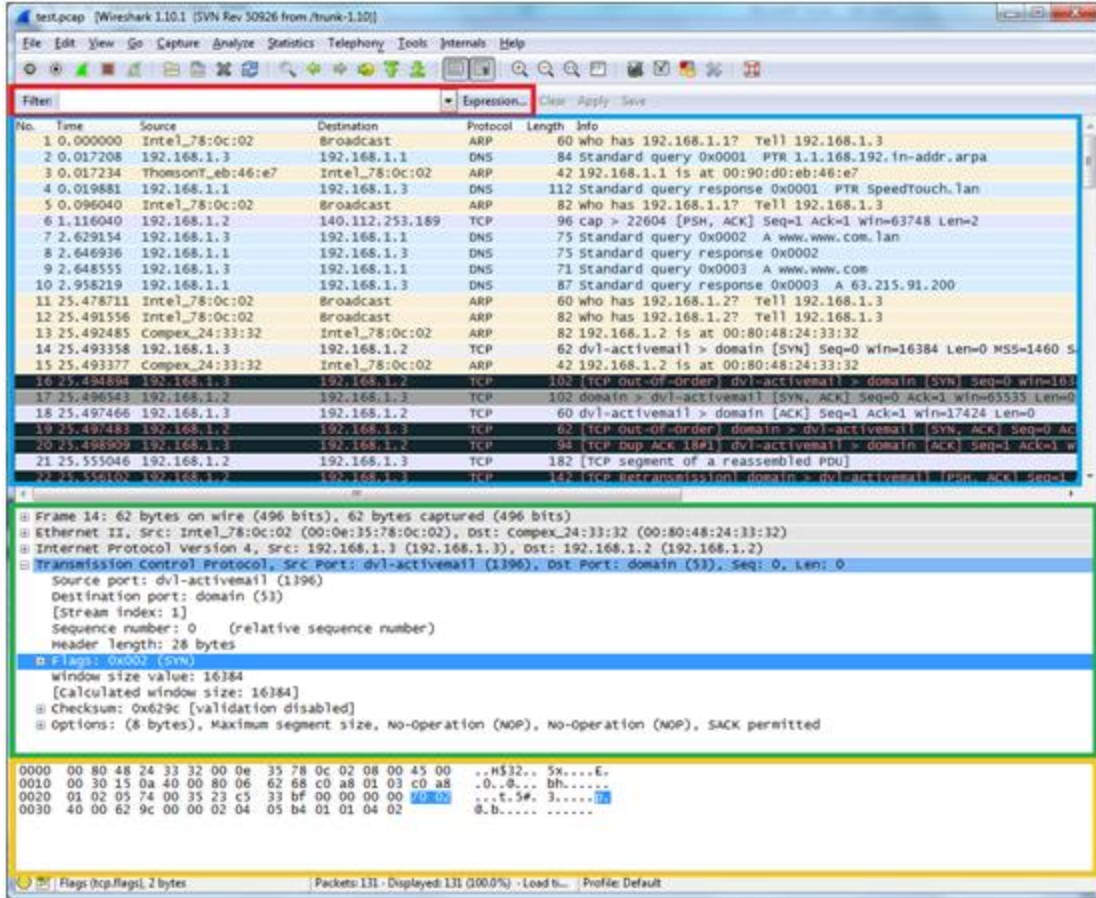

1. **באדום** - מסך תצוגה (Display Filter): בחלון זה ניתן לסנן את הפקטות ולהציג רק את אלו שעונות על תנאי מסוים. כרגע זו עלולה להיראות לכם כיכולת לא ממש חשובה, אבל בפעם הראשונה שתסניפו תראו כל כך הרבה פקטות - ותבינו שבהרבה מאוד מקרים נרצה לפלטר (לסנן) רק את אלו שמעניינות אותנו. דוגמא לפילטר כזה יכולה להיות "רק התקשורת ביני לבין השרת של Google", כדי להסתיר את כל הגלישות שלי לשאר אתרי האינטרנט.

ניתן לכתוב ביטויים לפילטר בעצמנו, או להשתמש בחלון ה-Expression... שעוזר לבנות פילטרים שאנחנו לא יודעים כיצד לכתוב.

2. **בכחול** - רשימת הפקטות שנקלטו: במרכז המסך ניתן לראות את כל הפקטות שנקלטו דרך כרטיס הרשת (ושעונות על הפילטר שהגדרנו). נפרט על השדות המופיעים באופן ברירת המחדל עבור כל פקטה:

- No. – מספר הפקטה בהסנפה (מס' סידורי).
- Time – משך הזמן שעבר מתחילת ההסנפה ועד שנקלטה הפקטה.
- Source – כתובת המקור של הפקטה. לפקטות IP, תוצג כתובת ה-IP, וזו הכתובת שניתן לראות בדרך כלל בשדה זה.

- Destination – כתובת היעד של הפקטה. לפקטות IP, תוצג כתובת ה-IP, וזו הכתובת שניתן לראות בדרך כלל בשדה זה.
- Protocol – באיזה פרוטוקול הפקטה מועברת.
- Length – אורך הפקטה בבתים (bytes).
- Info – מידע נוסף על הפקטה. משתנה לפי סוג הפרוטוקול.

3. **בירוק** - ניתוח הפקטה: בחלק זה ניתן לראות ניתוח של פקטה מסומנת מרשימת הפקטות. הניתוח מחלק את הפקטה לשכבותיה השונות, ומציג מידע על כל אחת מהשכבות (עליהן נלמד בהמשך).

4. **בכתום** - תוכן הפקטה: הצגת תוכן הפקטה בייצוג הקס-דצימלי משמאל, ובייצוג ASCII מימין. Wireshark הוא כלי חזק, והוא מקשר לנו בין כל השדות של הפרוטוקול למיקום שלהם בפקטה. שימו לב שלחיצה על בית (byte) כלשהו של הפקטה תקפיץ את חלון הניתוח לחלק הרלוונטי בו נמצא הבית הזה, ולהפך – לחיצה על נתון כלשהו בחלון הניתוח תסמן לכם היכן הוא נמצא בפקטה השלמה ותראה לכם את הייצוג שלו. בהמשך נבין טוב יותר את הקשר בין שני החלונות הללו.



תרגיל 3.1 מודרך - הסנפה של שרת ההדים מהפרק הקודם

בטרם נתמקד בהסנפה, הפעילו את הסקריפטים שכתבתם בתרגילים 2.2 ו-2.5 בפרק הקודם (סקריפט הלקוח וסקריפט שרת ההדים) על מחשבים נפרדים. הריצו את Server.py על מחשב מרוחק ואת Client.py על המחשב הנוכחי (הסיבה לכך שאנחנו מריצים את סקריפט הלקוח וסקריפט השרת על מחשבים נפרדים ולא על אותו מחשב נעוצה בעובדה שהרבה יותר קשה להסניף את המידע שנשלח לאותו המחשב דרך הכתובת 127.0.0.1 עליה דיברנו קודם)¹⁸. לאחר שוידאתם כי סקריפטי השרת והלקוח מצליחים לתקשר ביניהם על גבי מחשבים נפרדים, הריצו אותם שוב בעוד ההסנפה פועלת ברקע.

עכשיו הגענו לחלק המעניין: כבר ראינו כי המידע שנשלח דרך ה-Sockets מודפס למסך ("Hello, World"), אך האם נוכל למצוא אותו בהסנפה? התשובה היא, כמובן, חיובית – משום שהמידע נשלח דרך כרטיס הרשת שלנו ולכן נקלט בהסנפה. אם הייתם זריזים, אולי הצלחתם לזהות את הפקטות הרלוונטיות מבין כל הפקטות שהוצגו במסך ההסנפה, אך גם אם לא – אנו נשתמש באופציית סינון הפקטות כדי להציג רק את הפקטות הרלוונטיות אלינו. רשמו בשדה ה-Filter את ה-Display Filter הבא:

frame contains "Hello" (הפילטר הזה גורם לכך שיוצגו רק הפקטות שמופיעה בהן המילה Hello)

¹⁸ במערכת ההפעלה Linux (בשונה מ-Windows), ההסנפה על התעבורה שנשלחת למחשב עצמו דרך 127.0.0.1 היא פשוטה וזהה להסנפה על כל כרטיס רשת אחר. גם ב-Windows ניתן להסניף תעבורה שנשלחת אל 127.0.0.1, אולם התהליך מסובך יותר ודורש התקנה של תוכנות חיצוניות. אי לכך, לא נעשה זאת בספר זה.

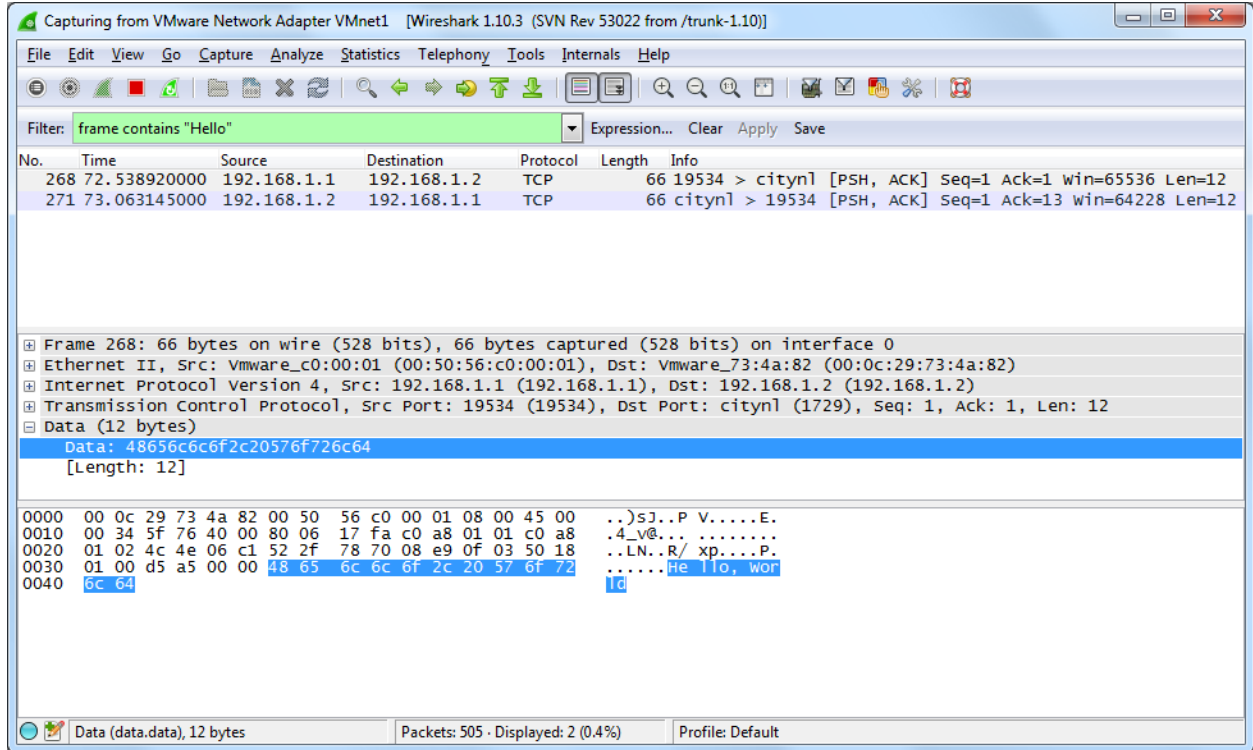

אפשר לראות שמופיעה גם הפקטה שהכילה את המידע מה-client (בעל כתובת ה-IP 192.168.1.1 במקרה שלנו) ל-server (192.168.1.2), וגם הפקטה שחזרה מה-server ל-client!

דוגמה נוספת יכולה להיות הסנפה של פקטת ping, אותו ping עליו דיברנו בפרק הראשון. פתחו חלון cmd והריצו את הפקודה הבאה (וודאו, כמובן, שיש לכם הסנפה ברקע):

```
ping -n 1 www.google.com
```

ה-flag בשם n- קובע כי תישלח רק בקשת ping אחת, ולא ארבע בקשות כמו שנשלחות בדרך כלל.

Capturing from Local Area Connection [Wireshark 1.10.3 (SVN Rev 53022 from /trunk-1.10)]

File Edit View Go Capture Analyze Statistics Telephony Tools Internals Help

Filter: icmp Expression... Clear Apply Save

No.	Time	Source	Destination	Protocol	Length	Info
14	5.510565	192.168.1.2	173.194.112.148	ICMP	74	Echo (ping) request id=0x0001, seq=431/44801, ttl=128 (reply in 17)
17	5.602512	173.194.112.148	192.168.1.2	ICMP	74	Echo (ping) reply id=0x0001, seq=431/44801, ttl=55 (request in 14)

```

Administrator: ping
C:\>ping -n 1 www.google.com
Pinging www.google.com [173.194.112.148] with 32 bytes of data:
Reply from 173.194.112.148: bytes=32 time=92ms TTL=55

Ping statistics for 173.194.112.148:
    Packets: Sent = 1, Received = 1, Lost = 0 (0% loss),
    Approximate round trip times in milli-seconds:
        Minimum = 92ms, Maximum = 92ms, Average = 92ms
C:\>_

```

Frame 14: 74 bytes on wire (592 bits), 74 bytes captured (592 bits)

Ethernet II, Src: Giga-Byt_94:4e:2d (00:1f:d0:94:4e:2d), Dst: AlliedDa_0d:b6:82 (00:01:71:0d:b6:82)

Internet Protocol version 4, Src: 192.168.1.2 (192.168.1.2), Dst: 173.194.112.148 (173.194.112.148)

Internet Control Message Protocol

שימו לב לתוצאה שהתקבלה: שלחנו בקשה אחת (המכונה "Echo (ping) request", ניתן לראות זאת בעמודת ה-Info) אל השרת, וקיבלנו ממנו תשובה (Echo (ping) reply) מיד לאחר מכן. שימו לב גם אל כתובות ה-IP של הפקטות – הפקטה הראשונה ובה הבקשה נשלחה מכתובת ה-IP שלנו (192.168.1.2) אל השרת של Google (173.194.112.148), ואילו הפקטה השנייה ובה התשובה נשלחה בדיוק בכיוון ההפוך (מ-173.194.112.148 אל 192.168.1.2).

דרך אגב, הפילטר שהשתמשנו בו כדי להציג אך ורק את פקטות ה-ping הוא הפילטר **icmp**, שהוא הפרוטוקול בו עוברות בקשות ותשובות ping. בהמשך הספר נרחיב את הדיבור על פרוטוקול זה ונלמד לעומק איך ping עובד. בנוסף, אפילו נכתוב כלי דמוי ping בעצמנו!

תרגיל מודרך 3.2 - הסנפת סיסמא גלויה

כעת נסתכל על דוגמה מגניבה יותר: חשבתם פעם מה קורה כשאתם מקלידים סיסמת כניסה לעמוד כלשהו באינטרנט (למשל, עמוד הכניסה אל תיבת המייל שלכם)? על המסך מוצגות כוכביות, אך כיצד השרת מאמת אתכם ומוודא שהסיסמא שלכם נכונה? האם נשלחות אליו הכוכביות שאתם רואים על המסך?

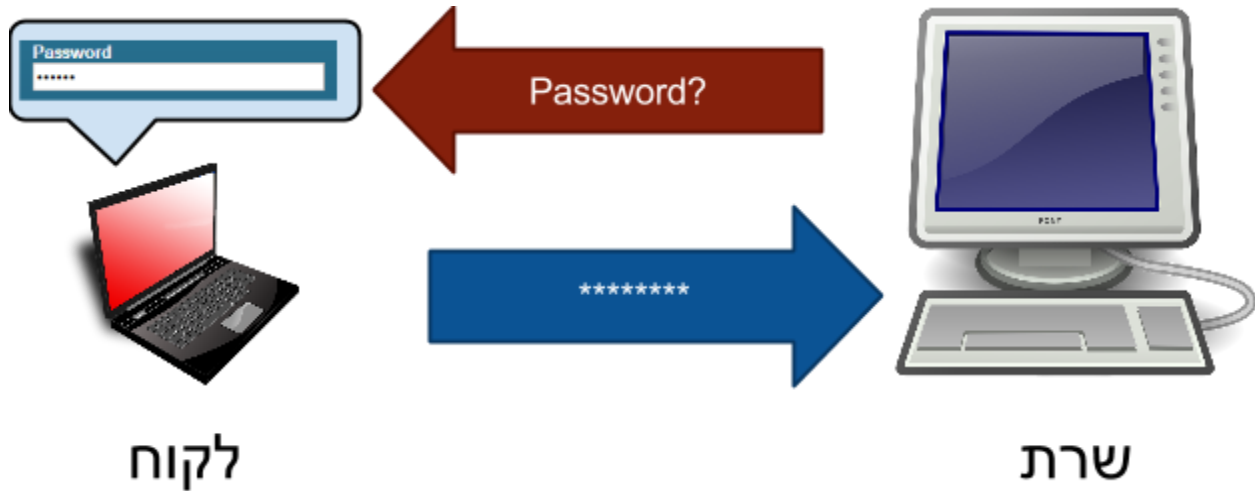

כדי לענות על השאלה הזו, היכנסו לעמוד <http://cyber.org.il/networks/links/plain-password.html>, הכניסו את כל הפרטים הדרושים כולל סיסמא (אל תשימו את הסיסמא האמיתית שלכם!) והירשמו לאתר. כמובן שבזמן הלחיצה על כפתור Register וודאו כי פועלת הסנפה ברקע. כעת, הכניסו את הפילטר הבא למסך התצוגה:

frame contains "txtPa"

לחצו על Enter. צפויה להתקבל פקטה אחת שענתה על הפילטר. הקליקו עליה ברשימת הפקטות, ועכשיו תוכלו להסתכל על התוכן שלה בתחתית המסך. נסו לזהות משהו מפתיע בחלק האחרון של הפקטה, ורק אחרי שתגלו – עברו לפסקה הבאה.

Capturing from Local Area Connection [Wireshark 1.10.3 (SVN Rev 53022 from /trunk-1.10)]

File Edit View Go Capture Analyze Statistics Telephony Tools Internals Help

Filter: **frame contains "txtPa"** Expression... Clear Apply Save

No.	Time	Source	Destination	Protocol	Length	Info
281	27.546537	192.168.1.2	199.168.12.131	HTTP	1476	POST /BookBag/Registration

Frame 281: 1476 bytes on wire (11808 bits), 1476 bytes captured (11808 bits)

- Ethernet II, Src: Giga-Byt_94:4e:2d (00:1f:d0:94:4e:2d), Dst: Alliedba_0d:b6:82 (00:01:71:0d:b6:82)
- Internet Protocol Version 4, Src: 192.168.1.2 (192.168.1.2), Dst: 199.168.12.131 (199.168.12.131)
- Transmission Control Protocol, Src Port: 63197 (63197), Dst Port: http (80), Seq: 3212, Ack: 1, Len: 1422
 - Source port: 63197 (63197)
 - Destination port: http (80)
 - [Stream index: 52]
 - Sequence number: 3212 (relative sequence number)
 - [Next sequence number: 4634 (relative sequence number)]

```

0500  61 6d 65 3d 62 6f 64 79 26 74 78 74 45 6d 61 69  ame=body &txtEmai
0510  6c 41 64 64 72 65 73 73 3d 73 6f 6d 65 2e 62 6f  lAddress =some.bo
0520  64 79 25 34 30 67 6d 61 69 6c 2e 63 6f 6d 26 74  dv%40nma il.com&t
0530  78 74 50 61 73 73 77 6f 72 64 3d 56 65 72 79 53  xtPasswo rd=veryS
0540  65 63 72 65 74 50 61 73 73 26 74 78 74 50 61 73  ecretPas s&txtPas
0550  73 77 6f 72 64 5f 52 65 45 6e 74 65 72 3d 56 65  swor_ke Enter=ve
0560  72 79 53 65 63 72 65 74 50 61 73 73 26 74 78 74  rySecret Pass&txt
0570  50 61 73 73 77 6f 72 64 48 69 6e 74 3d 6e 6f 2b  Password Hint=no+
0580  68 69 6e 74 26 74 78 74 50 68 6f 6e 65 4e 75 6d  hint&txt PhoneNum
0590  62 65 72 3d 26 69 6d 67 62 74 6e 53 61 76 65 41  ber=&img btnSaveA
0590  62 65 72 3d 26 69 6d 67 62 74 6e 53 61 76 65 41  butyou n 41&me
  
```

Frame (1476 bytes) Reassembled TCP (4633 bytes)

Local Area Connection: <live capture in prog... Packets: 1815 · Displayed: 1 (0.1%) · Profile: Default

נו, זיהיתם את הסיסמא שלכם שהועברה לשרת? מדהים, לא?

הדוגמה הקצרה הזו הייתה אמורה להמחיש לכם דבר שאולי העליתם על דעתכם כבר קודם – כל דבר שנשלח לישות כלשהי ברשת יוצא מהמחשב שלכם ועובר דרך כרטיס הרשת, בין אם הוא גלוי לעיניכם (הטקסט שבחרתם לשלוח דרך ה-Socket בפייתון, פוסט שאתם מפרסמים בעמוד הפייסבוק שלכם) או סמוי מהן (הסיסמא שמוצגת בתור כוכביות באתר אך נשלחת בגלוי, או תזוזה של השחקן שלכם במשחק רשת אל מול שחקנים אחרים בעולם).

דרך אגב, אם הדוגמה האחרונה גרמה לכם לחשוש שהסיסמא שלכם גלויה לכל מי שיהיה נגיש למידע שיוצא מהמחשב שלכם ויוכל להסניף אותו – הדאגה שלכם הגיונית, אולם אין לכם ממה לחשוש. כיום, הרוב המוחלט של האתרים משתמש בשיטות אבטחה שונות כדי להבטיח שהסיסמא שלכם לא תעבור בצורה גלויה ברשת האינטרנט, אלא תוצפן אצל הלקוח ותפוענח רק כשתגיע לשרת.

תרגיל 3.3 - שימוש בסיסי ב-Wireshark בעזרת שליחת בקשת ping

1. פתחו חלון cmd ורשמו `ping 8.8.8.8 -n 1`. הסתכלו על ההסנפה ונסו למצוא את הפקטות שנשלחו (תזכורת: היעזרו בפילטר "icmp", שהוא הפרוטוקול שבו עוברות בקשות ה-ping). כעת, חשבו את ה-round trip (משך הזמן החל מרגע שליחת הבקשה ועד קבלת התשובה) על-פי שדה ה-Time ב-Wireshark (שכזכור מציג את הזמן בו עברו הפקטות בכרטיס הרשת, בפורמט של שניות מתחילת ההסנפה). בדקו את עצמכם – האם הגעתם לאותה תוצאה שהופיעה בחלון ה-cmd?



2. השתמשו ב-flag בשם -i (שקובע את גודל המידע שיישלח בפקטת ה-ping), והריצו את השורה הבאה:

`ping 8.8.8.8 -n 1 -i 500`

גודל הפקטה שנשלחה כעת שונה מגודל הפקטה ששלחנו קודם (כאשר לא השתמשנו ב-flag שמציין את גודל המידע שנשלח). נסו למצוא לפחות שני מקומות ב-Wireshark בהם אפשר לראות שגודל הבקשה הזו שונה מגודל הבקשה הקודמת. 

3. הסתכלו על תוכן הפקטה שנשלחה בסעיף 2, בחלון המציג את תוכן הפקטה. בקשת ping מכילה בתוכה מידע, והיא מצפה לקבל את תשובת ה-ping עם אותו מידע בדיוק (בדומה למה שעשיתם בפרק תכנות ב-Sockets כשמימשתם שרת הדים). ב-Wireshark, ניתן לראות את המידע הזה בשדה "Data" של פקטת ה-ping. תוכלו לזהות מהו המידע שנשלח בבקשת ping אל השרת?

Follow TCP/UDP Stream

אופציה נוספת אך חשובה להפליא היא Follow TCP Stream או Follow UDP Stream (השימוש בראשון הוא הרבה יותר נפוץ). אפשרות זו שמופעלת על פקטה, מפלטרת את כל הפקטות השייכות לאותו "Stream" (כלומר נשלחו והתקבלו דרך אותו ה-Socket¹⁹), ובכך מאפשרת לראות את התעבורה "דרך העיניים של ה-Socket באפליקציה". נדגים את השימוש באפשרות זו בעזרת התרגיל שכתבתם בפרק [תכנות ב-Sockets / תרגיל 2.6 - שרת פקודות בסיסי](#):



תרגיל 3.4 מודרך - צפייה במידע של Socket בעזרת Follow TCP Stream

- השתמשו בלקוח שכתבתם בתרגיל שרת פקודות בסיסי (TIME, RAND, NAME, EXIT).
- שנו את קוד הלקוח כך שהוא יפנה אל שרת גבהים שנמצא בכתובת networks.cyber.org.il בפורט 8850 (מה כתובת ה-IP אליה יש לפנות? מיצאו אותה בעצמכם בעזרת הכלים שלמדנו).
- התחילו הסנפה חדשה והריצו את הלקוח. פיתחו את ההסנפה.
- בחרו את אחת הפקטות שהועברו בין שני המחשבים כחלק מאותו ה-Socket, לחצו על הכפתור הימני של העכבר ובחרו באופציה "Follow TCP Stream".

¹⁹ למעשה, הכוונה היא לכל הפקטות שהן חלק מה-Stream בשכבת התעבורה. על המשמעות של מושג זה, וכיצד Wireshark מצליח להבין אילו פקטות שייכות לאיזה Stream - נלמד בפרק [שכבת התעבורה](#).

The image shows a Wireshark window titled "Capturing from VMware Network Adapter VMnet1 (not udp) [Wireshark 1.10.5 (SVN Rev 54262 from /trunk-1.10)]". The main pane displays a list of 20 network packets. Packet 6 is selected, and a context menu is open over it. The menu options include: Mark Packet (toggle), Ignore Packet (toggle), Set Time Reference (toggle), Time Shift..., Packet Comment..., Manually Resolve Address, Apply as Filter, Prepare a Filter, Conversation Filter, Colorize Conversation, SCTP, Follow TCP Stream, Follow UDP Stream, Follow SSL Stream, Copy, Protocol Preferences, Decode As..., Print..., and Show Packet in New Window.

No.	Time	Source	Destination	Protocol	Length	Info
1	0.000000000	192.168.2.2	192.168.2.1	TCP	66	55056 > citynl [SYN] Seq=0 win=8192 Len=0 MSS=1460 WS=4 SACK_PER
2	0.000150000	192.168.2.1	192.168.2.2	TCP	66	citynl > 55056 [SYN, ACK] Seq=0 Ack=1 win=64240 Len=0 MSS=1460 W
3	0.000252000	192.168.2.2	192.168.2.1	TCP	54	55056 > citynl [ACK] Seq=1 Ack=1 win=65700 Len=0
4	3.509407000	192.168.2.2	192.168.2.1	TCP	60	55056 > citynl [PSH, ACK] Seq=1 Ack=1 win=65700 Len=6
5	3.510147000	192.168.2.1	192.168.2.2	TCP	82	citynl > 55056 [PSH, ACK] Seq=1 Ack=7 win=64234 Len=28
6	3.718578000	192.168.2.2	192.168.2.1	TCP	54	55056 > citynl [ACK] Seq=7
7	8.677311000	192.168.2.2	192.168.2.1	TCP	60	55056 > citynl [PSH, ACK]
8	8.677180000	192.168.2.1	192.168.2.2	TCP	72	citynl > 55056 [PSH, ACK]
9	8.876842000	192.168.2.2	192.168.2.1	TCP	54	55056 > citynl [ACK] Seq=1
10	11.453209000	192.168.2.2	192.168.2.1	TCP	60	55056 > citynl [PSH, ACK]
11	11.453699000	192.168.2.1	192.168.2.2	TCP	59	citynl > 55056 [PSH, ACK]
12	11.652984000	192.168.2.2	192.168.2.1	TCP	54	55056 > citynl [ACK] Seq=1
13	13.765283000	192.168.2.2	192.168.2.1	TCP	60	55056 > citynl [PSH, ACK]
14	13.765644000	192.168.2.1	192.168.2.2	TCP	82	citynl > 55056 [PSH, ACK]
15	13.965094000	192.168.2.2	192.168.2.1	TCP	54	55056 > citynl [ACK] Seq=2
16	15.941223000	192.168.2.2	192.168.2.1	TCP	60	55056 > citynl [PSH, ACK]
17	15.941783000	192.168.2.1	192.168.2.2	TCP	54	citynl > 55056 [FIN, ACK]
18	15.941857000	192.168.2.2	192.168.2.1	TCP	54	55056 > citynl [ACK] Seq=3
19	15.941883000	192.168.2.2	192.168.2.1	TCP	54	55056 > citynl [FIN, ACK]
20	15.941956000	192.168.2.1	192.168.2.2	TCP	54	citynl > 55056 [ACK] Seq=8

Frame 6: 54 bytes on wire (432 bits), 54 bytes captured (432 bits) on interface 0
Ethernet II, Src: VMware_c0:00:01 (00:50:56:c0:00:01), Dst: VMware_73:4a:82 (00:0c:29:73:
Internet Protocol Version 4, Src: 192.168.2.2 (192.168.2.2), Dst: 192.168.2.1 (192.168.2.
Transmission Control Protocol, Src Port: 55056 (55056), Dst Port: citynl (1729), Seq: 7,

```

0000  00 0c 29 73 4a 82 00 50 56 c0 00 01 08 00 45 00  ..)S..P V.....E.
0010  00 28 06 48 40 00 80 06 6f 34 c0 a8 02 02 c0 a8  .(.H@... 04.....
0020  02 01 d7 10 06 c1 3f 2c be 97 bf 37 d3 8b 50 10  .....?; ...7..P.
0030  40 22 7c 05 00 00                                     @"|...

```

VMware Network Adapter VMnet1: <live capture in progress> File: C:\Users\Tomer\AppData... Packets: 20 · Displayed: 20 (100... Profile: Default

• כעת נפתח לכם חלון המציג את כל המידע שעבר על גבי ה-Socket:

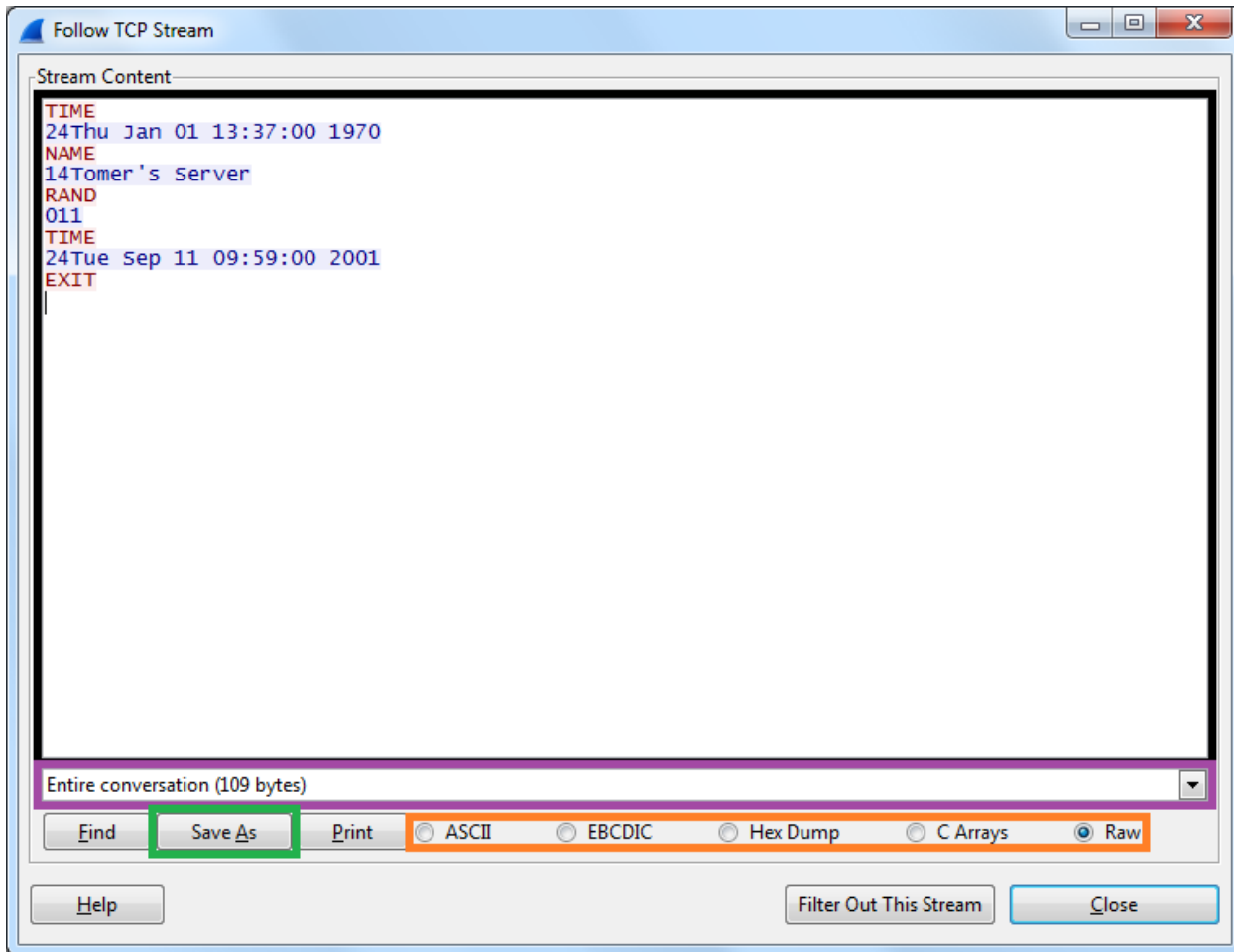

שימו לב, כי מופיע כאן רק ה-Data השייך לשכבת האפליקציה, ללא כל ה-Headerים והפרמטרים ששימו לחיבור בין שתי נקודות הקצה. אם תסתכלו על המסגרת השחורה, תראו שכל צד בתקשורת מופיע בצבע אחר - באדום התקשורת בין הלקוח לשרת, ובכחול התקשורת בין השרת ללקוח. ניתן לזהות את הפרוטוקול בו בחרנו להעביר את המידע חזרה מהשרת ללקוח: שליחה של 2 ספרות המסמלות את אורך התשובה, ומיד לאחריו נשלחת התשובה עצמה.

בנוסף, ניתן להגביל את הצפייה רק לאחד הצדדים של התקשורת (המסגרת הסגולה), לבחור את הייצוג בו נרצה לצפות במידע (המסגרת הכתומה) ואף לשמור את המידע לקובץ ובכך לקבל את כל המידע שעבר ב-Socket (המסגרת הירוקה).

סטטיסטיקות

Wireshark היא תוכנה חכמה - היא מבצעת ניתוח לכל הפקטות שמגיעות ומסיקה מהן מסקנות. כתוצאה מכך, אנו יכולים לקבל תצוגות סטטיסטיות נחמדות שנמצאות תחת תפריט Statistics: אורכי הפקטות בהסנפה (Packet Lengths), גרף שמתעדכן בזמן אמת ומציג את כמות התעבורה (IO Graph) וישויות רשתיות שנקלטו בהסנפה (Endpoints).

Address	Packets	Bytes	Tx Packets	Tx Bytes	Rx Packets	Rx Bytes	Latitude	Longitude
192.168.1.3	110	16 581	60	4 727	50	11 854	-	-
192.168.1.1	6	504	3	274	3	230	-	-
192.168.1.2	118	21 931	55	13 479	63	8 452	-	-
140.112.253.189	1	96	0	0	1	96	-	-
205.227.136.203	3	1 169	1	240	2	929	-	-
83.170.75.178	10	4 589	5	3 715	5	874	-	-

בנוסף, יש את חלון ה-Conversations, שמציג את כל השיחות (תקשורת דו-צדדית בין שתי ישויות ברשת) שעלו בהסנפה.

Address A	Address B	Packets	Bytes	Packets A-B	Bytes A-B	Packets A-B	Bytes A-B	Rel Start	Duration	bps A-B	bps A-B
192.168.1.1	192.168.1.3	6	504	3	274	3	230	0.017208000	2.9410	745.32	625.64
140.112.253.189	192.168.1.2	1	96	0	0	1	96	1.116040000	0.0000	N/A	N/A
192.168.1.2	192.168.1.3	104	16 077	47	11 580	57	4 497	25.493358000	74.2394	1247.86	484.59
192.168.1.2	205.227.136.203	3	1 169	2	929	1	240	48.951858000	0.0046	1629467.22	N/A
83.170.75.178	192.168.1.2	10	4 589	5	3 715	5	874	73.102744000	0.0741	400965.99	94332.24

תרגיל 3.5 - זיהוי שרתים בחלון ה-Conversations וה-Endpoints

השתמשו בכלי ping שהכרתם בפרקים הקודמים, על מנת לבדוק קישוריות אל google.com, ynet.co.il ו-walla.co.il. נסו למצוא את השיחות שלכם עם אותם האתרים בחלון ה-Conversations (כבר למדתם כיצד להמיר בין ה-Domain לבין IP, כך שתצטרכו לזהות שיחות בין ה-IP שלכם ל-IP של השרת המרוחק). בנוסף, נסו לזהות אותם גם בחלון ה-Endpoints.

Wireshark ומודל חמש השכבות - סיכום

בפרק זה נחשפנו לראשונה לכלי **Wireshark**, שהוא כלי רב-עוצמה שמאפשר לנו לבחון את המידע שיוצא ומתקבל בכרטיס הרשת שלנו. בהמשך הספר נעשה שימוש נרחב ב-Wireshark, כדי ללמוד עוד על הפרוטוקולים השונים ולהבין כיצד הם עובדים.

התחלנו מהסנפה של שרת ההדים שכתבתנו בפרק הקודם, הסנפנו גם שימוש בכלי ping ואפילו סיסמאות שעוברות בגלוי ברשת האינטרנט – הכל כדי שתיווכחו כמה כוח יש ל-Wireshark ומה אפשר לגלות באמצעותו.

לאחר מכן דיברנו על ענן האינטרנט, ועל הצורך לארגן את המידע שעובר בו בצורה טובה. הצגנו את **מודל חמש השכבות**, מדוע צריך אותו ואילו יתרונות הוא מספק. הראינו כיצד השכבות מדברות האחת עם השנייה ואיך המידע עובר בפועל (כלומר כיצד בנויה פקטה במודל חמש השכבות).

סיימנו את החלק **בהצגה קצרה של כל אחת מהשכבות** (איזה שירות היא מספקת לשכבות שמעליה, ואיזה שירות היא מקבלת מהשכבות שמתחתיה), באופן שיהווה מפת דרכים להמשך הלימוד בספר. כעת, כשנצלול לעומק ונלמד על כל שכבה, תוכלו להבין היכן היא ממוקמת במודל חמש השכבות ומה תפקידה באופן כללי.

לסיום, הצגנו **אפשרויות מתקדמות** של Wireshark כמו התעסקות עם קבצים, מסננים וסטטיסטיקות. אנו מקווים שספגתם קצת מההתלהבות לגבי התוכנה, ושאתם רק מחכים להשתמש בה כדי לחקור וללמוד עוד על נושאים שאתם לא מכירים ברשתות.

בהמשך הספר נשתמש בידע שרכשנו בפרק זה בכדי ללמוד לעומק על שכבות, פרוטוקולים ורכיבי רשת שונים.

פרק 4 - שכבת האפליקציה

מצויידים בכלים שלמדנו - הסנפת תקשורת בין מחשבים ותכנות Sockets בפייתון, ולאחר שלמדנו על מודל חמש השכבות, אנחנו מוכנים להתחיל ולחקור את השכבה הראשונה שלנו - שכבת האפליקציה.



ניתן לצפות בסרטון "מבוא לשכבת האפליקציה" בכתובת: <http://youtu.be/yftdGTiEP8A>.

אפליקציות (יישומים, בעברית) - כינוי לתוכנות שבהן אנחנו עושים שימוש במחשב, וזהו מושג שנעשה הרבה יותר נפוץ ומוכר מאז שהתחיל השימוש הנרחב בסמארטפונים ובטאבלטים. גם יישומים שרצים על המחשב שלנו (דוגמא נפוצה - דפדפנים), וגם אפליקציות ב-iPhone או ב-Android שלנו (כמו Whatsapp או האפליקציה של Facebook), עושים שימוש בתקשורת דרך האינטרנט כדי לשלוח ולקבל הודעות (Whatsapp), להעלות תמונות (Facebook / Instagram), לקבל מיילים (Gmail) ועוד.



שכבת האפליקציה היא אוסף הפרוטוקולים בהם עושות האפליקציות שימוש באופן ישיר, והיא מספקת הפשטה מעל תקשורת הנתונים ברשת האינטרנט.

עד סוף הפרק, נבין בדיוק מה המשפט הזה אומר. מעבר לכך, נכיר לעומק איך עובד פרוטוקול HTTP ואת היכולות שהוא מספק, ונתבונן כיצד אתרים ואפליקציות כמו Facebook או המפות של Google משתמשות בו. בנוסף - נממש בעצמנו שרת אינטרנט, ולקוח שמתקשר איתו. בהמשך, נלמד על פרוטוקול DNS ודרך הפעולה שלו.

פרוטוקול HTTP - בקשה ותגובה

נתחיל עם הפרוטוקול הנפוץ ביותר של שכבת האפליקציה - HTTP - המשמש לגלישה באינטרנט. לפני שנכביר במילים, נתחיל בהסתכלות על הפרוטוקול.



ניתן לצפות בסרטון "מבוא ל-HTTP" בכתובת: <http://youtu.be/BS46e9GYHNI>.



מהו משאב רשת?

פרוטוקול HTTP מיועד לאפשר לאפליקציות לגשת ולעשות שימוש במשאבי-רשת באינטרנט. בשלב זה יש לנו הבנה של מהי אפליקציה. כעת ננסה להבין מהו משאב-רשת. למשל: שירות המפות של Google, הוא משאב ברשת. כמו כן, עמוד ה-Facebook (כיום נקרא timeline) שלי הוא משאב ברשת. כך גם חשבון ה-Twitter שלי, וכך גם כתבה ב-Ynet.



תרגיל 4.1 מודרך - התנסות מעשית בתקשורת HTTP

לצורך כך הפעילו את Wireshark והתחילו הסנפה עם "http" בתור פילטר.

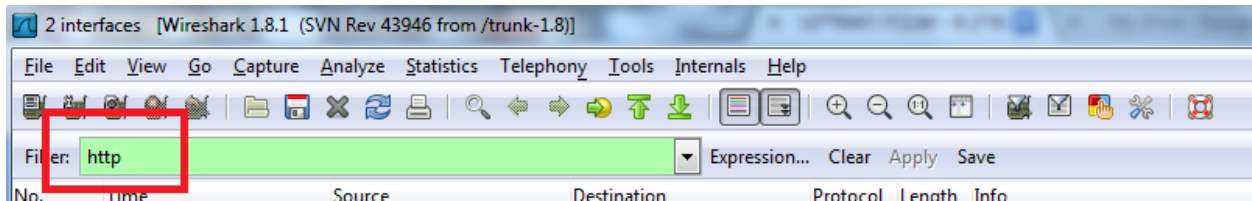

כעת פתחו את הדפדפן החביב עליכם, והכניסו את הכתובת הבאה:
<http://info.cern.ch/hypertext/WWW/TheProject.html>
 לאחר שהדף ייטען, תראו עמוד קצר ובו מספר שורות.



איך הדף נטען בדפדפן שלנו? מה בעצם קרה כאן?

נחזור אל Wireshark כדי למצוא את התשובה - עצרו את ההסנפה, ושימו לב שנוצרו שם שתי שורות:

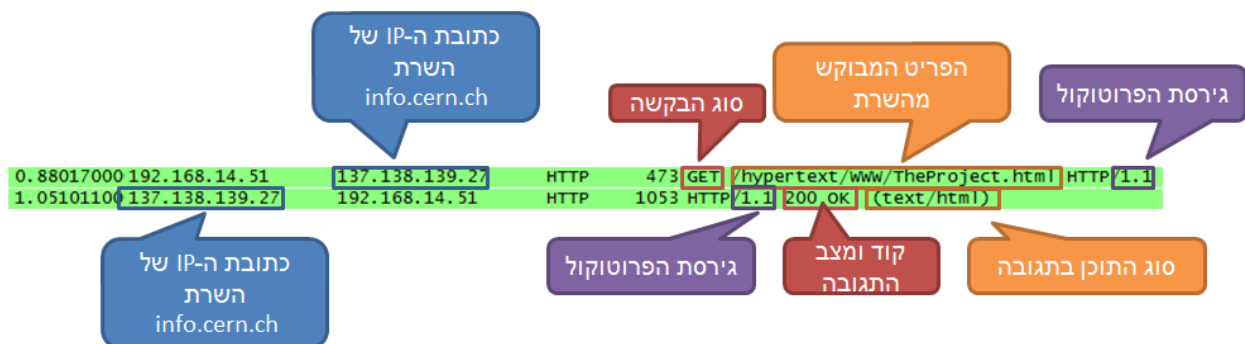

עיקרון "בקשה-תגובה"

סוג התקשורת שראינו כאן משתמש בשיטת תקשורת שנקראת "בקשה-תגובה", ובה מחשב מבקש מידע מסויים ממחשב אחר על ידי שליחת בקשה מסויימת, ובתגובה המחשב השני מחזיר לו את המידע הרלוונטי.

במקרה שלנו, הלקוח מעוניין בדף אינטרנט בעל כתובת כלשהי, ועל כן שולח בקשה אל השרת (שאליה אפשר להתייחס כ- "אנא השב לי את העמוד בכתובת הזו"). לאחר מכן השרת ישלח תגובה (שאליה אפשר להתייחס כ- "הנה עמוד האינטרנט").

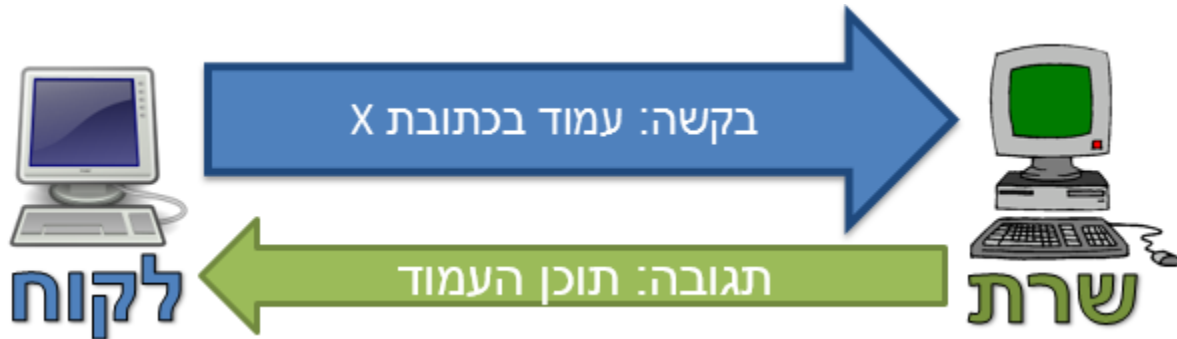

כאשר דיברנו בפרק הראשון על שליחת בקשה ל-Facebook וקבלת התשובה ממנו, הפעולה שתארנו הייתה למעשה בקשה ותגובה בפרוטוקול HTTP.

שורת הבקשה של HTTP

הפקטה בשורה הראשונה היא הבקשה שנשלחה מהלקוח (במקרה הזה - מהדפדפן שלכם) אל שרת באינטרנט. בשורה השנייה אנחנו רואים את התשובה שקיבל הדפדפן שלכם מאותו שרת, ואותה ננתח בהמשך. נתבונן ביחד ונבין איך הפרוטוקול בנוי - שימו לב שבפקטת הבקשה ניתנה הכותרת:

```
GET /hypertext/WWW/TheProject.html
```

המילה GET מציינת שזו בקשת HTTP מסוג GET (בהמשך גם נלמד על סוגי הבקשות הנוספים ב-HTTP), שנועדה להביא פריט מידע כלשהו מהשרת באינטרנט שמסתתר מאחורי הכתובת info.cern.ch.

שורת התגובה של HTTP

בשורת התגובה מופיע "HTTP/1.1 200 OK (text/plain)" - למעשה יש בשורה הזו שלושה נתונים:

1. גרסת פרוטוקול HTTP שבה השתמשנו (1.1)
2. מצב התשובה - בפרוטוקול יש מספר קודים מוגדרים מראש כדי לתאר את מצב התשובה; כשמתקבלת תשובה תקינה, נקבל תשובה עם קוד 200 שאומר שהכל בסדר (OK), אם היתה בעיה כלשהי נקבל קוד אחר שאומר לרמז על סוג השגיאה (לדוגמא, קוד 404 המפורסם שאומר שהמשאב המבוקש לא נמצא). את הרשימה המלאה ניתן למצוא בעמוד: <http://goo.gl/COC4J7>.
3. סוג התוכן שבתשובה - במקרה זה התקבל טקסט. במקרים אחרים ניתן לקבל בתגובה תמונה, סרטון וידאו או קוד.

סיכום ביניים של התקשורת שראינו

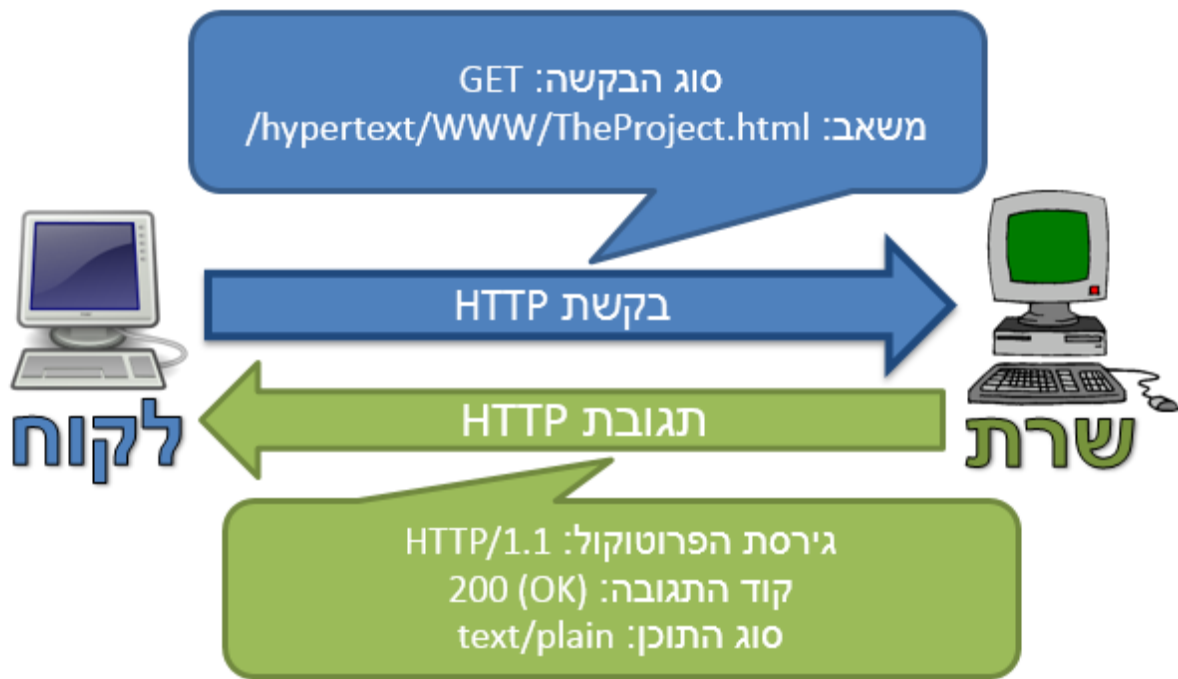

תרגיל 4.2

הסניפו באמצעות Wireshark עם פילטר "http" בזמן שתכניסו בדפדפן את הכתובת:

<http://www.lilmodtikshoret.com/notfound>

מצאו את פקטות הבקשות והתשובות, ובדקו בפקטת התגובה מהו הקוד וסוג התוכן שהתקבל.

מה מסתתר בתוך הבקשה/תגובה? Header ים ("מבוא") ב-HTTP

בנוסף לשלושת הפרמטרים שראינו בשורת הבקשה, תקשורת HTTP לרוב מכילה שדות מידע נוספים, מעבר לתוכן שעובר. שדות אלה נשמרים בשורות שמופיעות אחרי שורת הבקשה/תגובה, ולפני ה-Data (תוכן), ונקראות HTTP Headers (בעברית - "שורות כותרת" או "מבוא"). למעשה, כל שורת Header מכילה שם של שדה והערך שלו, כשהם מופרדים על ידי נקודותיים (:).

למשל, בדוגמה הבאה ניתן למצוא, מיד לאחר שורת הבקשה, שדה Header בשם "Accept", לאחריו שדה Header בשם "Accept-Language" (שהערך שלו הוא 'he', כלומר - עברית), ושדות נוספים. שדה ה-Header האחרון בבקשה זו נקרא "Connection":

```

Frame 440: 615 bytes on wire (4920 bits), 615 bytes captured (4920 bits) on interface
Ethernet II, Src: Elitegro_28:2d:e9 (10:78:d2:28:2d:e9), Dst: Tp-LinkT_eb:cf:7a (94:0c
Internet Protocol Version 4, Src: 192.168.1.100 (192.168.1.100), Dst: 137.138.139.27 (
Transmission Control Protocol, Src Port: 64951 (64951), Dst Port: http (80), Seq: 1, A
Hypertext Transfer Protocol
GET /hypertext/www/TheProject.html HTTP/1.1\r\n
Accept: application/x-ms-application, image/jpeg, application/xml+xml, image/gif, i
Accept-Language: he\r\n
User-Agent: Mozilla/4.0 (compatible; MSIE 8.0; windows NT 6.1; WOW64; Trident/4.0; S
Accept-Encoding: gzip, deflate\r\n
Host: info.cern.ch\r\n
Connection: keep-alive\r\n
\r\n
[Full request URI: http://info.cern.ch/hypertext/www/TheProject.html]

```

חלק משדות ה-Header יכולים להופיע גם בבקשה וגם בתגובה (למשל: אורך התוכן), חלק יופיעו רק בבקשה (למשל: סוגי התוכן שהלקוח מוכן לקבל בחזרה, "סוג" הלקוח - לדוגמה: דפדפן כרום) וחלק יופיעו רק בתגובה (למשל: "סוג" השרת).

רשימה של שדות Header ניתן למצוא בכתובת:

http://en.wikipedia.org/wiki/List_of_HTTP_header_fields

מבנה פורמלי של בקשת HTTP

```

GET /index.html HTTP/1.1\r\n
Host: www-net.cs.umass.edu\r\n
User-Agent: Firefox/3.6.10\r\n
Accept: text/html,application/xhtml+xml\r\n
Accept-Language: en-us,en;q=0.5\r\n
Accept-Encoding: gzip,deflate\r\n
Accept-Charset: ISO-8859-1,utf-8;q=0.7\r\n
Keep-Alive: 115\r\n
Connection: keep-alive\r\n
\r\n

```

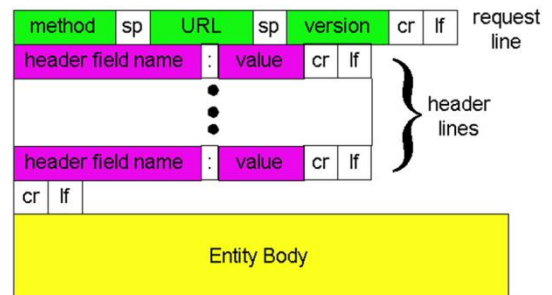

הבקשה היא מחרוזת טקסטואלית, שמורכבת משלושה חלקים: שורת הבקשה, שדות ה-Header ותוכן הבקשה (בשלב זה, נתעלם מהחלק השלישי, שכן בקשות GET לא מכילות תוכן).

כדי להפריד בין שורה לשורה, נהוג להשתמש ברצף של שני תווים - \r ומיד אחריו \n²⁰.

²⁰ משמעות התו \r הוא carriage return, לרוב מיוצג על ידי הסמל ^, ומקורו במכונות הכתיבה. תפקידו של מקש זה הוא להחזיר את ראש הכתיבה לתחילת השורה. משמעות התו \n הוא line feed - ירידת שורה. צירוף שני המקשים הללו מאפשר להתחיל שורת כתיבה חדשה.

מכיוון ששורת הבקשה היא שורה אחת בלבד, ניתן לצפות שמיד עם סיום השורה (הופעת התווים חזר) יתחילו שדות ה-Header. כל שורה בחלק זה מכילה שדה אחד ואת הערך שלו. לאחר שדה ה-Header האחרון, יופיע כרגיל "סיום שורה" (חזר), והשורה שלאחר מכן תהיה ריקה - כלומר מיד יופיעו שוב חזר. זהו סימון לכך ששלב ה-Header הסתיים, וכל שאר המחרוזת תכיל את תוכן הבקשה, בו נדון בשלב מאוחר יותר בפרק זה.

כדי להבין טוב יותר את השרטוט שמוצג בצד ימין: הקיצור sp משמעותו התו רווח (space), הקיצור cr הוא התו זר, והקיצור lf הוא התו חזר.

בצד שמאל נתונה דוגמה לבקשת GET - נסו לזהות את החלקים השונים בבקשה (תזכורת: חלק התוכן יהיה ריק), את התווים המפרידים ביניהם, ונסו לזהות שדות Header שדנו בהם בפסקה הקודמת.

מבנה פורמלי של תשובת HTTP

```
HTTP/1.1 200 OK\r\n
Date: Sun, 26 Sep 2010 20:09:20 GMT\r\n
Server: Apache/2.0.52 (CentOS)\r\n
Last-Modified: Tue, 30 Oct 2007 17:00:02 GMT\r\n
ETag: "17dc6-a5c-bf716880"\r\n
Accept-Ranges: bytes\r\n
Content-Length: 2652\r\n
Keep-Alive: timeout=10, max=100\r\n
Connection: Keep-Alive\r\n
Content-Type: text/html; charset=ISO-8859-1\r\n
\r\n
data data data data ...
```

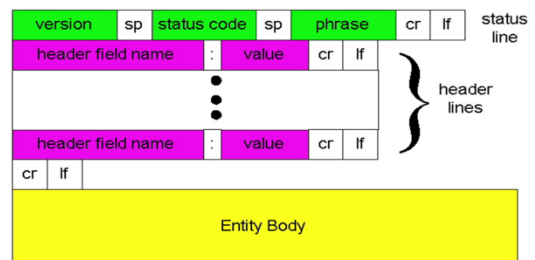

בדיוק כמו הבקשה, גם תגובת HTTP היא מחרוזת טקסטואלית שבנויה בדיוק באותה צורה - אותם שלושה חלקים, ואותה דרך להפריד ביניהם. עיברו על הדוגמה בצד שמאל, וודאו שאתם מזהים את החלקים והמפרידים ביניהם, חפשו שדות Header מוכרים ונסו להבין את המשמעות שלהם.

בדוגמאות שראינו עד כה, יש משמעות גם לחלק השלישי - התוכן בתגובת ה-HTTP (שם מועבר תוכן דף האינטרנט) - ועל כך בפיסקה הבאה.

תוכן (מידע - Data) ב-HTTP

אז ראינו תקשורת בסיסית של בקשה ותגובה, אבל למרות שקוד התגובה, סוג התוכן ושדות ה-Header משמשים כמידע די מעניין, אנחנו (בתור משתמשים) מעוניינים בתוכן עצמו. בסופו של דבר, האפליקציה צריכה לקבל את התוכן כדי להציג לנו תמונה, הודעה או מסמך.

לכן, כשאפליקציה מחליטה לבקש משאב מסויים, היא תבדוק את קוד התגובה כדי לוודא שהיא תקינה - למשל, תוודא שהתקבל קוד OK 200 (כמו שראינו בדוגמה הקודמת). אם למשל התקבל קוד 404 (משאב לא נמצא), היא תציג הודעת שגיאה מתאימה.

לאחר מכן, האפליקציה תבדוק את סוג התוכן כדי לוודא שהוא תואם את מה שהיא ציפתה לקבל - למשל, אם היא ציפתה לקבל תמונה וחזר תוכן מסוג text, כנראה שיש בעיה.

לבסוף, האפליקציה תציג את התוכן שנמצא בתגובה - למשל תנגן סרטון וידאו או תציג הודעת טקסט.



התבוננות מודרכת בתגובת HTTP

הגיע הזמן שנתבונן בתוכן של תגובות HTTP - נחזור לדוגמה שראינו ב-Wireshark, ועכשיו "נפתח" את פקטת התגובה (ונראה את מה שקראנו לו בתרשים "תגובת HTTP" - data data data ...):

The screenshot shows the Wireshark interface with the following details:

- Packet List:**
 - No. 528, Time 21.277073000, Source 192.168.1.100, Destination 137.138.139.27, Protocol HTTP, Length 618, Info GET /hypertext/www/TheProject.html HTTP/1.1
 - No. 531, Time 21.352697000, Source 137.138.139.27, Destination 192.168.1.100, Protocol HTTP, Length 1077, Info HTTP/1.1 200 OK (text/html)
 - No. 542, Time 21.538777000, Source 192.168.1.100, Destination 137.138.139.27, Protocol HTTP, Length 388, Info GET /favicon.ico HTTP/1.1
- Packet Details (Packet 531):**
 - Transmission Control Protocol, Seq: 1449, Ack: 553, Len: 1011
 - 2 Reassembled TCP Segments (2459 bytes): #530(1448), #531(1011)
 - HyperText Transfer Protocol
 - HTTP/1.1 200 OK
 - Date: Tue, 17 Dec 2013 10:46:08 GMT
 - Server: Apache
 - Last-Modified: Thu, 03 Dec 1992 08:37:20 GMT
 - Etag: "40521e06-8a9-2b1e721905000"
 - Accept-Ranges: bytes
 - Content-Length: 2217
 - Connection: close
 - Content-type: text/html
 - Line-based text data: text/html
 - <HEADER>
 - <TITLE>the world wide web project</TITLE>
 - <NEXTID N="35">
 - </HEADER>
 - <BODY>
 - <H1>world wide web</H1>the worldwideweb (w3) is a wide-area<
 - NAME="0" HREF="whatIs.html">
 - hypermedia information retrieval<
 - initiative aiming to give universal<
 - access to a large universe of documents.<P>
 - Everything there is online about<
 - w3 is linked directly or indirectly<

כדי לבחון את התקשורת הזו בצורה נוחה יותר, נשתמש כלקוח בתוכנה בשם **telnet** (במקום הדפדפן). הנחיות כיצד להפעיל אותה על מערכת הפעלה Windows 7 נמצאות בכתובת: <http://goo.gl/Oo9DgK>.

על מנת ליצור חיבור לשרת של האתר "http-demo.appspot.com" ולשלוח אליו בקשות GET, נפתח את שורת

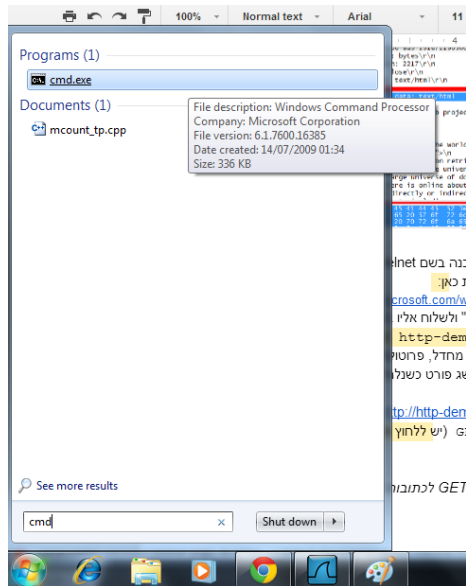

הפקודה (ה-Command line), ונריץ את הפקודה הבאה: `telnet http-demo.appspot.com 80`.

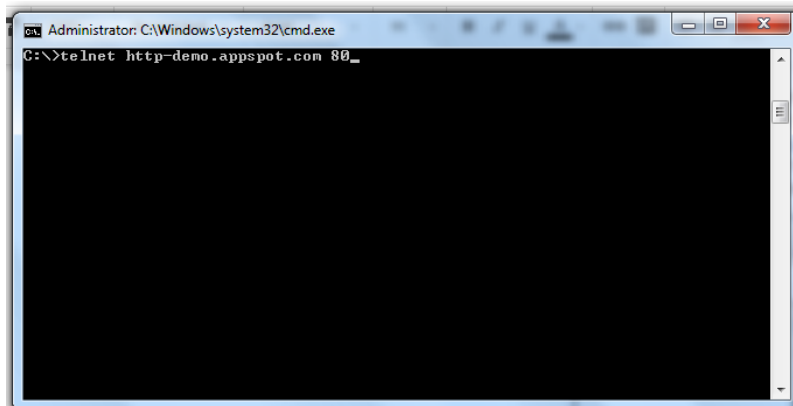

משמעות המספר "80" היא הפורט בשרת שאליו נתחבר - כברירת מחדל, פרוטוקול HTTP עושה שימוש בפורט 80 (עניין הפורט לא נדרש לצורך ההבנה של פרק זה, ויילמד לעומק בפרק [שכבת התעבורה](#). לעת עתה, היזכרו בשרת שבנינו בפרק [תכנות ב-Sockets/ תרגיל 2.3 מודרך - השרת הראשון שלי](#), ולצורך מה שימש מספר הפורט).

הבנו קודם לכן שכאשר שולחים בקשת GET, מבקשים משאב ספציפי מן השרת. גם למשל, כאשר מבקשים את המשאב a.html, אנו שולחים GET בצורה הבאה²¹:

```
GET /a.html HTTP/1.1
```

במידה שלא נבקש אף משאב בצורה ספציפית, אנו נפנה למשאב שנמצא בכתובת "/", כך:

²¹ ייתכן שנצטרך להוסיף Header מסוג Host בכדי שהשרת יסכים לקבל את הבקשה. לשם כך, יש להקיש ב-telnet:

```
GET /a.html HTTP/1.1
Host: http-demo.appspot.com
```

כאשר נסביר על Headers בהמשך הפרק, נבין את המשמעות של שורה זו.

GET / HTTP/1.1

או בציון כתובת מלאה:

GET www.google.com/ HTTP/1.1

כאשר אנו גולשים בדרך כלל לאתר אינטרנט, איננו מציינים משאב ספציפי. אי לכך, אנו מבקשים למעשה את המשאב אשר נמצא בכתובת "/". כשהשרת מקבל פניה למשאב הזה, הוא יכול להציג את העמוד שברצונו להציג בעת גלישה של משתמש לאתר. כעת נבקש את המשאב ששקול לגלישה לכתובת:

<http://http-demo.appspot.com> באמצעות הדפדפן - אותו המשאב שנמצא בכתובת "/". הפקודה שנירץ:

GET http-demo.appspot.com/ HTTP/1.1

(יש ללחוץ פעמיים על Enter). שימו לב לתשובה שהתקבלה:

```

Telnet http-demo.appspot.com
GET http-demo.appspot.com/ HTTP/1.1
HTTP/1.1 200 OK
Content-Type: text/html; charset=utf-8
Vary: Accept-Encoding
Date: Fri, 07 Feb 2014 11:23:57 GMT
Server: Google Frontend
Cache-Control: private
Alternate-Protocol: 80:quic
Transfer-Encoding: chunked

!e7
<html>
  <head>
    <title>HTTP Demo</title>
  </head>
  <body>
    <a href='/'>/</a> <200><br>
    <a href='/a'>/a</a> <301><br>
    <a href='/x'>/x</a> <302><br>
    <a href='/1'>/1</a> <401> [Username: <b>
admin</b>] [Password: <b>secret</b>]<br>
    <a href='/2'>/2</a> <403>
  <br>
    <a href='/3'>/3</a> <500><br>
    <a href='/4'>/4</a> <503>
  <br>
    <a href='/something'>/something</a> <404><br>
  <br>
    <a href='/inc?x=4'>/inc?x=4</a><br>
    <a href='/add?x=1&y=2'>/
add?x=1&y=2</a><br>
  </body>
</html>
0
  
```

תרגיל 4.3

כתבו מהו התוכן ואילו שדות Header מתקבלים בתגובה לבקשות GET לכתובות הבאות:

1. `http://http-demo.appspot.com/a`
2. `http://http-demo.appspot.com/x`
3. `http://http-demo.appspot.com/2`
4. `http://http-demo.appspot.com/3`
5. `http://http-demo.appspot.com/4`
6. `http://http-demo.appspot.com/something`

פרוטוקול HTTP - תכנות צד שרת בפייתון, הגשת קבצים בתגובה לבקשת GET

אם ניזכר לרגע בפרק [תכנות Sockets / שרת-לקוח](#), נבין ששני סוגים של רכיבים משתתפים בכל תקשורת כזו - צד השרת, שמספק גישה למשאבים (נניח, מיילים), וצד הלקוח, שהוא למעשה אפליקציית הקצה שבה אנחנו משתמשים, ומבקש משאבים מן השרת. בדוגמה שראינו זה עתה, המשאבים היו דפי אינטרנט טקסטואליים, אותם סיפק השרת בתגובה לבקשה של הלקוח (הדפדפן או הכלי `telnet`). למעשה, השרת עונה לבקשות שמגיעות מהרבה לקוחות, ובינתיים אנחנו מפשטים ומדברים על לקוח בודד. נדבר בהמשך על ההשלכות של "טיפול" בלקוחות רבים.



מעט רקע היסטורי - בתחילת דרכה של השימוש הביתי ברשת האינטרנט, בסביבות שנות ה-90, שרתי אינטרנט שימשו בעיקר ל"הגשה" של עמודי תוכן סטטיים. הכוונה ב"הגשה" היא להעביר את התוכן של הקובץ שנמצא בכתובת שביקשה האפליקציה. למשל, בדוגמה שראינו בחלק הקודם, השרת הגיש לדפדפן קובץ טקסט.

נתעכב לרגע כדי להבין איך בנויות הכתובות הללו: לכל אתר ברשת יש כתובת ייחודית, שמכונה URL - ראשי תיבות של Universal Resource Locator (בעברית: "כתובת משאב אוניברסלית"). למעשה, ה"כתובות" שהכנסנו לדפדפן בסעיף הקודם היו URLים. על משמעות המילה "משאב" נרחיב עוד בהמשך.

URL בסיסי בנוי באופן הבא:

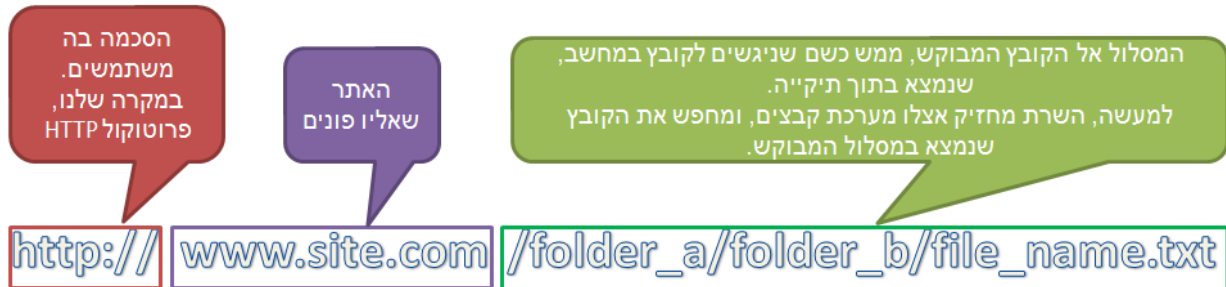

במקרה הזה, השרת שמאחורי הכתובת `www.site.com` יחפש בתיקייה `folder_a` תיקייה בשם `folder_b`, ובתוכה יחפש קובץ בשם `file_name.txt`. הפניה מתבצעת בסכמה של HTTP²².

אם אכן קיים קובץ כזה, השרת יגיש אותו בתור תגובה לבקשה.

כדי להבין טוב יותר את הרעיון, תממשו כעת בעצמכם שרת כזה, שמגיש קבצים בתגובה לבקשות. אל דאגה, התרגיל מפורט, ומפורק למשימות קטנות מאד.

לפני כן, נסביר מעט יותר על המימוש של **root directory**. כפי שצינו קודם, הפניה למשאב מתבצעת כמו במערכת קבצים – פנייה ל-`"/folder_a/folder_b/file_name.txt"` למעשה פונה לקובץ `file_name.txt` בתיקייה `folder_b` שבתיקייה `folder_a`. אך היכן נמצאת תיקייה `folder_a`? היא נמצאת בתיקיית השורש, `root directory`, של האתר. בפועל, התיקייה הזו היא פשוט תיקייה כלשהי במחשב שהמתכנת הגדיר אותה בתור `root directory`. בחירה נפוצה היא להגדיר את `C:\wwwroot` בתור ה-`root directory`. כעת, כאשר הלקוח פונה ושולח בקשה מסוג:

```
GET /folder_a/folder_b/file_name.txt HTTP/1.1
```

הבקשה תתבצע למעשה לקובץ הבא אצל השרת²³:

```
C:\wwwroot\folder_a\folder_b\file_name.txt
```

תרגיל 4.4 – כתיבת שרת HTTP

לאחר כל אחד מהשלבים הבאים, הקפידו לבדוק את השרת שלכם על ידי הרצה של התכנית, ושימוש בדפדפן כלקוח; היזכרו במשמעות של הכתובת `127.0.0.1` אותה הזכרנו בפרק [תכנות ב-Sockets](#) - הכתובת שאליה נתחבר באמצעות הדפדפן תהיה `http://127.0.0.1:80` (כאשר 80 הוא הפורט בו נשתמש). על מנת לבדוק את הפתרון שלכם, אנו ממליצים להוריד אתר לדוגמה מהכתובת: `www.cyber.org.il/networks/webroot.zip`. העתיקו את תוכן קובץ ה-ZIP אל ספרייה כלשהי (כמובן שיש לפתוח את הקובץ) והשתמשו בה בתור ה-`root`

²² ברוב המקרים בסכמה יצוין פרוטוקול - כגון HTTP או FTP. עם זאת, במקרים מסוימים, היא לא תכלול פרוטוקול, כמו הסכמה "file".

²³ זאת בהנחה שהשרת מריץ מערכת הפעלה Windows. כאמור, במערכות הפעלה שונות ה-`path` עשוי להיראות בצורה שונה.

directory שלכם. המטרה היא שהשרת ישלח ללקוח את index.html ויתמוך באפשרויות השונות שיש בעמוד אינטרנט זה.

(1) כתבו שרת המחכה לתקשורת מהלקוח בפרוטוקול TCP פורט 80. לאחר סגירת החיבור על ידי הלקוח, התוכנית נסגרת.

(2) הוסיפו תמיכה בחיבורים עוקבים של לקוחות. כלומר, לאחר שהחיבור מול לקוח נסגר, השרת יוכל לקבל חיבור חדש מלקוח.

(3) גרמו לשרת לוודא כי הפקטה שהוא מקבל היא HTTP GET, כלומר - ההודעה שהתקבלה היא מחרוזת מהצורה שראינו עד כה: מתחילה במילה GET, רווח, URL כלשהו, רווח, גירסת הפרוטוקול (HTTP/1.1), ולבסוף התווים \r ו-\n.

- אם הפקטה שהתקבלה אינה HTTP GET - סגרו את החיבור.

(4) בהנחה שהשרת מקבל בקשת HTTP GET תקינה ובה שם קובץ, החזירו את שם הקובץ המבוקש אל הלקוח. בשלב זה, החזירו את שם הקובץ בלבד, ולא את התוכן שלו.

- שימו לב שב-Windows משתמשים ב-"\" כמפריד בציון מיקום קובץ, בעוד שבאינטרנט וגם בלינוקס משתמשים ב-"/".

- הערה: את שם הקובץ יש להעביר בתור שם משאב מבוקש, ולא ב-Header נפרד.

- הערה נוספת: בשלב זה, אל תעבירו Header של HTTP כגון הגירסה או קוד התגובה.

(5) כעת החזירו את הקובץ עצמו (כלומר, את התוכן שלו).

- אם מתבקש קובץ שלא קיים - פשוט סגרו את החיבור (היעזרו ב-os.path.isfile).

- הערה: בניגוד לכמה מהתרגילים הקודמים, כאן יש לשלוח את כל הקובץ מיד, ולא לחלק אותו למקטעים בגודל קבוע (כפי שעשינו, למשל, בתרגיל 2.7).

(6) הוסיפו את שורת התגובה ו-Header של HTTP:

- גרסה HTTP 1.0.

- קוד תגובה: 200 (OK).

- השורה Content-Length: (מלאו בה את גודל הקובץ שמוחזר).

(7) במקרה שבו לא קיים קובץ בשם שהתקבל בבקשה, החזירו קוד תגובה 404 (Not Found).

(8) אם השרת מקבל בקשת GET ל-root (כלומר למיקום "/") - החזירו את הקובץ index.html (כמובן, וודאו שקיים קובץ כזה; תוכלו ליצור קובץ בשם index.html שמכיל מחרוזת קצרה, רק לשם הבדיקה).

(9) אם השרת מקבל בקשות לקבצים מסוגים שונים, הוסיפו ל-Header של התשובה את השדה Content Type, בהתאם לסוג הקובץ שהתבקש. תוכלו להעזר בנתונים הבאים:

- קבצים בסיימת txt או html:

Content-Type: text/html; charset=utf-8

- קבצים בסיימת jpg:

Content-Type: image/jpeg

- קבצים בסיומת js:

Content-Type: text/javascript; charset=UTF-8

- קבצים בסיומת css:

Content-Type: text/css

(10) כעת הוסיפו תמיכה במספר Status Codes נוספים (היעזרו בוויקיפדיה):

1. 403 Forbidden – הוסיפו מספר קבצים שאליהם למשתמש אין הרשאה לגשת.
 2. 302 Moved Temporarily – הוסיפו מספר קבצים שהמיקום שלהם "זז". כך למשל, משתמש שיבקש את המשאב page1.html, יקבל תשובת 302 שתגרום לו לפנות אל המשאב page2.html. לאחר מכן, הלקוח יבקש את המשאב page2.html, ועבורו יקבל תשובת 200 OK.
 3. 500 Internal Server Error – במקרה שהשרת קיבל בקשה שהוא לא מבין, במקום לסגור את החיבור, החזירו קוד תגובה 500.
- נסו את השרת שלכם באמצעות הדפדפן- גירמו לשרת לשלוח את המידע שנמצא ב-webroot ותוכלו לצפות באתר הבא:



4.4 File Types

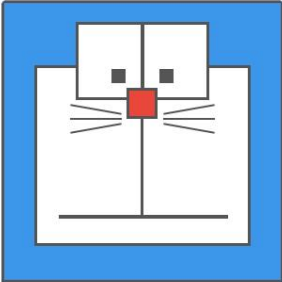

Support CSS File Type
CSS is A Language Used By Web Developers To Style Now move the mouse over Doraemon! (Find The Css For Doreamon)



Support JPG File Type
Images Are All Over The Web Support Them Most Common Formats Are JPG, BMP, PNG Gif (Animated)



Support JS File Type
JavaScript Is A Language Used By Web Developers To Create Interactions Now Click On The Box! Click Again and Again (Find The js For The Box)

אתר בדיקת תרגיל שרת HTTP – קרדיט **תומר טלגם**

מדריך לכתיבה ודיבוג של תרגיל כתיבת שרת HTTP

קוד של שרת HTTP הוא קוד מורכב יחסית לתרגילים קודמים ולכן מומלץ לתכנן אותו מראש ולחלק אותו לפונקציות. יש דרכים רבות לכתוב את קוד השרת, תוכלו להתבסס על שלד התוכנית הבא:

http://www.cyber.org.il/networks/HTTP_server_shell.py

המקומות שעליכם להשלים בעצמכם נמצאים תחת הערה "TO DO". שימו לב שכדי שהתוכנית תעבוד תצטרכו להוסיף לה קבועים ופונקציות נוספות, השלד אמור רק לסייע לכם להתמקד.

טיפים לכתיבה

1. שימו לב שהתשובות שאתם מחזירים הם לפי כל השדות של HTTP. אל תפספסו אף סימן רווח או ירידת שורה...
2. לעיתים עלול להיות מצב שבו הן השרת והן הדפדפן מצפים לקבל מידע. כדי לצאת ממצב זה, ניתן להגדיר SOCKET_TIMEOUT. שימו לב שאם הזמן שהגדרתם עבר, תקבלו exception. עליכם לטפל בו כדי שהשרת לא יסיים את הריצה.

אייקון

מרבית אתרי האינטרנט כוללים אייקון מעוצב שמופיע בלשונית של הדפדפן. גם הדפדפן שלכם יבקש את האייקון מהשרת. כדי למצוא היכן נמצא האייקון, תוכלו לפתוח את העמוד index.html בתוכנת notepad++ ולחפש את favicon.ico.

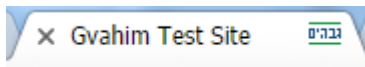

רוצים ליצור לעצמכם אייקון אישי? תוכלו להשתמש באתר <http://www.favicon.cc> תוכלו להעלות לאתר תמונה כלשהי או להמציא אייקון משלכם. לאחר שסיימתם לעצב אייקון, לחצו על כפתור download icon ושימרו אותו במקום המתאים.

כלי דיבוג – breakpoints

שימוש ב-breakpoints לטובת דיבוג קוד השרת שלכם הוא הכרחי. צרו breakpoints במיקום שבו הקוד עדיין מבוצע באופן תקין ועיקבו אחרי הערכים שמקבלים משתנים ושפונקציות מחזירות כדי לבדוק בעיות בקוד שלכם. באמצעות בדיקת ערכי משתנים תוכלו לבדוק, לדוגמה, מה הבקשה ששלח הלקוח.

```

203 def main():
204     # Open a socket and loop forever while waiting for clients
205     server_socket = socket.socket(socket.AF_INET, socket.SOCK_STREAM)
206     server_socket.bind((IP, PORT))
207     server_socket.listen(10)
208     print "Listening for connection on port %d" % PORT
209
210     while True:
211         client_socket, client_address = server_socket.accept()
212         print 'New connection received'
213         client_socket.settimeout(SOCKET_TIMEOUT)
214         handle_client(client_socket)
215
216
217 if __name__ == "__main__":
218     # Call the main handler function
219     main()
220

```

כלי דיבוג- דפדפן כרום

דפדפן כרום כולל אפשרות לעקוב אחרי כל התעבורה בין הדפדפן לשרת. איך עושים את זה?
בתוך הדפדפן לחצו על F12 ולאחר מכן על טאב network. ייפתח לכם המסך הבא:

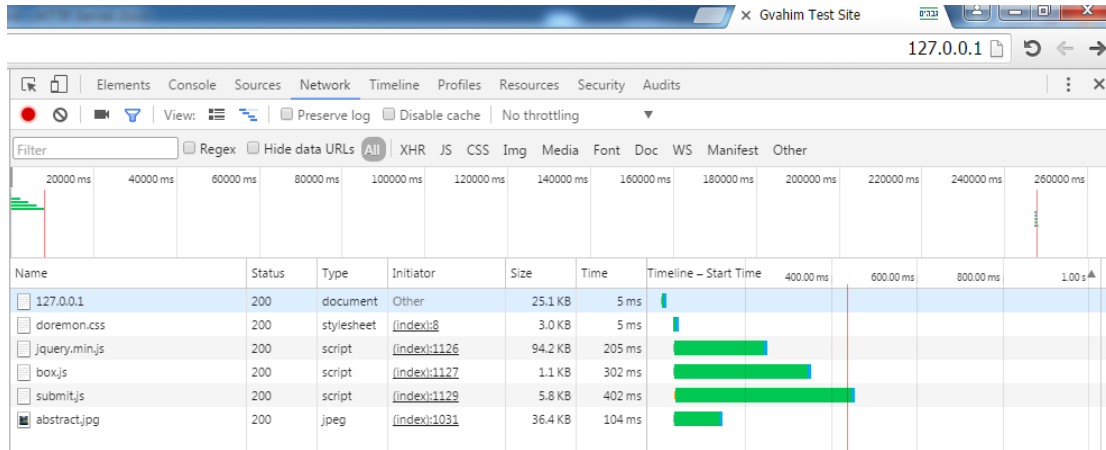

לחצו על הנקודה האדומה כדי להתחיל הקלטה חדשה.

אם תעמדו על שם של קובץ כלשהו תוכלו לקבל פרטים נוספים בטאבים Headers, Preview, Response, Timing. המידע המעניין ביותר לטובת דיבוג השרת שלכם מופיע ב-headers, שם ניתן לראות את הבקשות שנשלחו לשרת ואת התשובות של השרת.

General

- Request URL: http://127.0.0.1/
- Request Method: GET
- Status Code: 200 OK
- Remote Address: 127.0.0.1:80

Response Headers view parsed

- HTTP/1.1 200 OK
- Content-Length: 25587
- Content-Type: text/html; charset=utf-8

Request Headers view parsed

- GET / HTTP/1.1
- Host: 127.0.0.1
- Connection: keep-alive
- Cache-Control: max-age=0
- Upgrade-Insecure-Requests: 1
- User-Agent: Mozilla/5.0 (Windows NT 6.1; WOW64) AppleWebKit/537.36 (KHTML, like Gecko) 537.36
- Accept: text/html,application/xhtml+xml,application/xml;q=0.9,image/webp,*/*;q=0.8
- Accept-Encoding: gzip, deflate, sdch
- Accept-Language: he-IL,he;q=0.8,en-US;q=0.6,en;q=0.4

אם מסיבה כלשהי לא התקבלו מהשרת כל הקבצים, תוכלו לראות מה לא התקבל באזור מיוחד שמוקצה לתיעוד שגיאות. לדוגמה, כאשר השרת לא מקבל את בקשת ההתחברות של הלקוח:

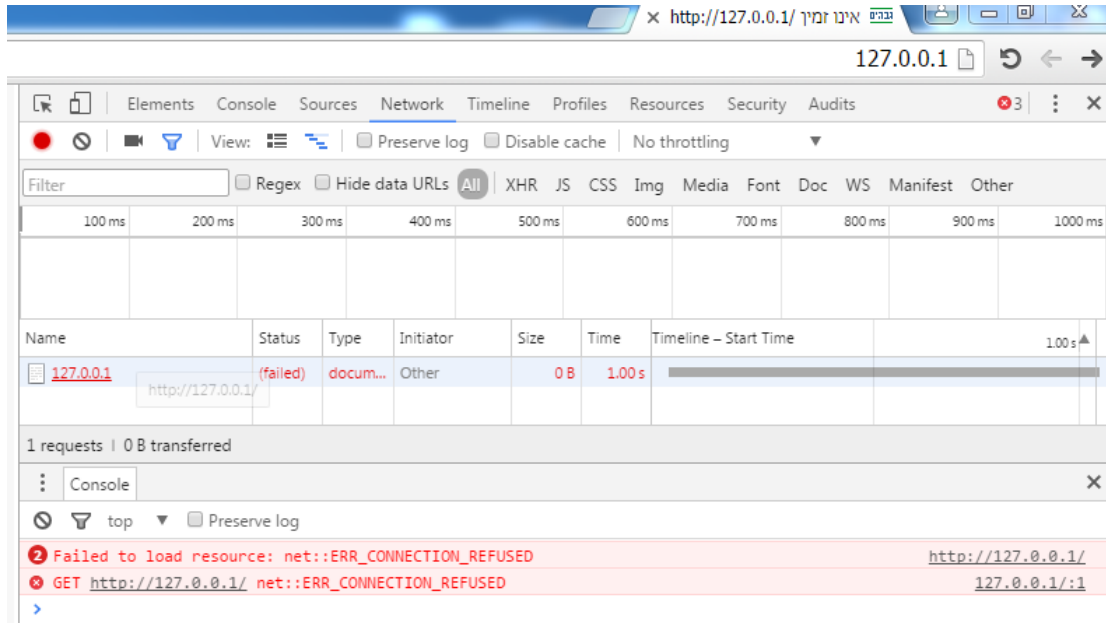

כלי דיבוג - Wireshark

כלי נפלא זה, איתו עשינו היכרות בעבר, יכול לספק לכם את כל המידע שעבר בין השרת ללקוח שלכם - בתנאי שתריצו את השרת ואת הלקוח על שני מחשבים נפרדים, שמחוברים ע"י ראוטר או switch כפי שוודאי יש לכם בבית.

בשלב ראשון, וודאו שהשרת שלכם מאזין לכתובת IP 0.0.0.0 (ולא 127.0.0.1). כתובת 0.0.0.0 אומרת למערכת ההפעלה שלכם לשלוח לשרת שבניתם לא רק פקטות שמגיעות מתוך המחשב עצמו (127.0.0.1) אלא גם פקטות שמגיעות ממחשבים אחרים - בתנאי שהם פונים לפורט הנכון. לאחר מכן בידקו באמצעות ipconfig מה כתובת ה-IP של השרת שלכם (שימו לב, כתובת IP ברשת הפנימית שלכם, בהמשך נלמד מה היא כתובת פנימית). בדוגמה הבאה הכתובת היא 10.0.0.1:

```
Copyright (c) 2009 Microsoft Corporation. All rights reserved.
C:\Users\ADMIN>ipconfig
Windows IP Configuration

Ethernet adapter Local Area Connection:

    Connection-specific DNS Suffix . . . : Home
    Link-local IPv6 Address . . . . . : fe80::48ac:d008:caaf:7415%12
    IPv4 Address. . . . . : 10.0.0.1
    Subnet Mask . . . . . : 255.255.255.0
    Default Gateway . . . . . : 10.0.0.138
```

לפני שנתקדם לשלב הבא, הפעילו wireshark.

כעת עליכם לקבוע בהתאם את כתובת ה-IP שהלקוח פונה אליה:

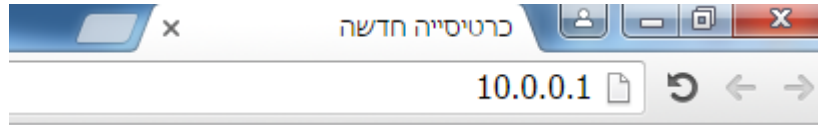

תוכלו למצוא בתוך wireshark את התעבורה בין הדפדפן בלקוח לבין שרת ה-HTTP שלכם. נפלט את התעבורה לפי http:

 A screenshot of the Wireshark network traffic capture interface. The filter is set to "http". The packet list pane shows several HTTP GET requests. Packet 133 is highlighted in red, indicating a TCP Fast Retransmission. The packet details pane for packet 133 shows "HTTP/1.1 200 OK (text/javascript)".

No.	Time	Source	Destination	Protocol	Length	Info
19	3.36364000	10.0.0.11	10.0.0.1	HTTP	430	GET / HTTP/1.1
42	3.56791700	10.0.0.1	10.0.0.11	HTTP	903	HTTP/1.1 200 OK (text/html)
45	3.57502200	10.0.0.1	10.0.0.1	HTTP	386	GET /css/doremon.css HTTP/1.1
48	3.57576300	10.0.0.1	10.0.0.1	HTTP	208	HTTP/1.1 200 OK (text/css)
50	3.67142400	10.0.0.1	10.0.0.1	HTTP	372	GET /js/jquery.min.js HTTP/1.1
120	3.87761000	10.0.0.1	10.0.0.11	HTTP	163	HTTP/1.1 200 OK (text/javascript)
128	4.60227900	10.0.0.1	10.0.0.1	HTTP	365	GET /js/box.js HTTP/1.1
129	4.60297700	10.0.0.1	10.0.0.11	HTTP	1212	HTTP/1.1 200 OK (text/javascript)
133	4.69371800	10.0.0.1	10.0.0.11	HTTP	1212	[TCP Fast Retransmission] HTTP/1.1 200 OK (text/javascript)
135	4.69691500	10.0.0.11	10.0.0.1	HTTP	368	GET /js/submit.js HTTP/1.1
141	4.79662300	10.0.0.1	10.0.0.11	HTTP	139	HTTP/1.1 200 OK (text/javascript)
143	4.79943000	10.0.0.1	10.0.0.1	HTTP	398	GET /imgs/abstract.jpg HTTP/1.1
175	5.10351800	10.0.0.1	10.0.0.11	HTTP	815	HTTP/1.1 200 OK (JPEG JFIF image)

נוכל לראות את כל הבקשות של הלקוח ואת תשובות השרת. בצילום מסך זה ניתן לראות שחלק מהמידע (השורה הצבועה על ידי wireshark בשחור) שודר פעמיים מהשרת ללקוח - Retransmission - שמעיד על כך שהשרת לא קיבל אישור על המידע ששלח ללקוח (האישור הוא ברמת שכבת התעבורה, פרוטוקול TCP, עליו נלמד בהמשך). אם נרצה לעקוב אחרי כלל הפקטות שעברו בין השרת והלקוח שלנו, כולל הודעות הקמת וסיום קשר ושליחה מחודשת של פקטות, נוכל להקליק על שורה כלשהי ולבחור follow TCP stream.

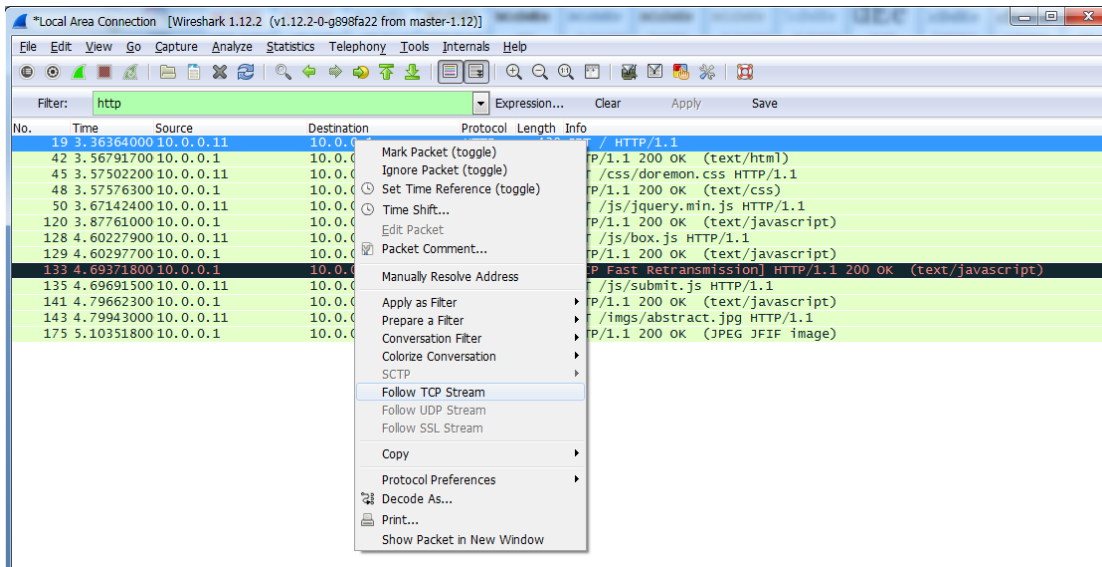

יוצגו בפנינו מסכים שמראים את כל המידע שעבר, הן בשכבת האפליקציה (השרת והלקוח בצבעים שונים) והן בשכבת התעבורה. נוכל להשתמש במידע שעבר ברשת כדי לאתר בעיות שאולי גרמו לכך שהשרת שלנו לא עובד כפי שתיכננו.

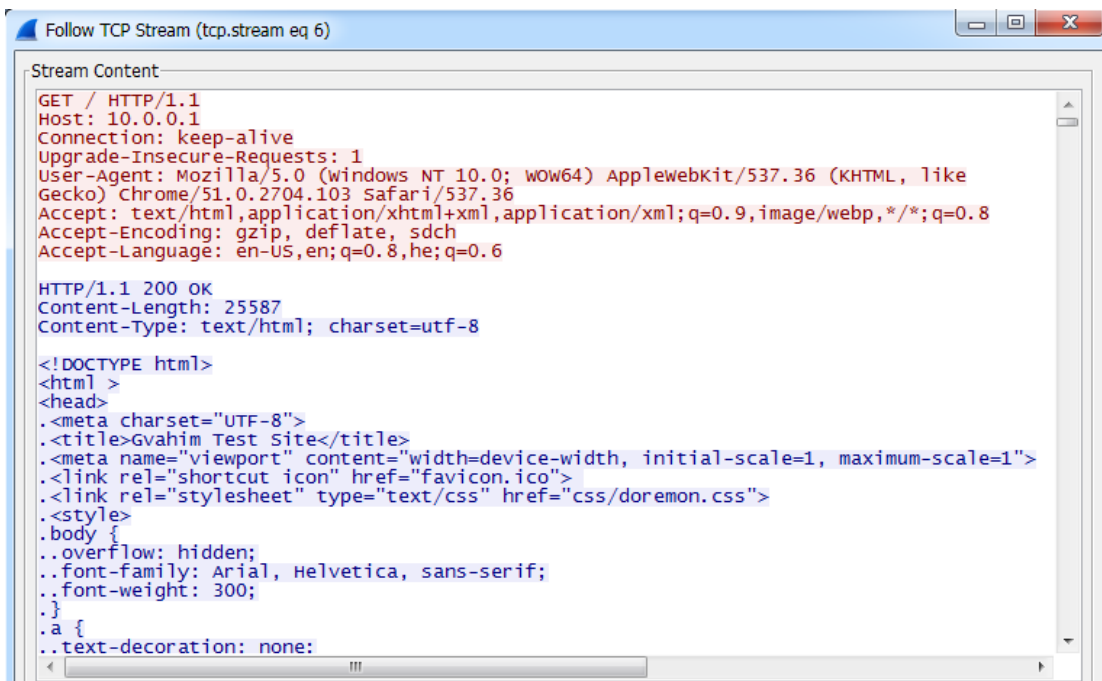

No.	Time	Source	Destination	Protocol	Length	Info
15	3.17640900	10.0.0.11	10.0.0.1	TCP	62	50279->80 [SYN] Seq=0 win=8192 Len=0 MSS=1460 SACK_PERM=1
17	3.36110200	10.0.0.1	10.0.0.11	TCP	62	80->50279 [SYN, ACK] Seq=0 Ack=1 win=65535 Len=0 MSS=1460 SACK_PERM=1
18	3.36343700	10.0.0.11	10.0.0.1	TCP	60	50279->80 [ACK] Seq=1 Ack=1 win=64240 Len=0
19	3.36364000	10.0.0.11	10.0.0.1	HTTP	430	GET / HTTP/1.1
20	3.36426100	10.0.0.1	10.0.0.11	TCP	1514	[TCP segment of a reassembled PDU]
21	3.36426500	10.0.0.1	10.0.0.11	TCP	1514	[TCP segment of a reassembled PDU]
22	3.37566600	10.0.0.11	10.0.0.1	TCP	60	50279->80 [ACK] Seq=377 Ack=1461 win=64240 Len=0
23	3.37570300	10.0.0.1	10.0.0.11	TCP	1514	[TCP segment of a reassembled PDU]
24	3.37571000	10.0.0.1	10.0.0.11	TCP	1514	[TCP segment of a reassembled PDU]
25	3.46497200	10.0.0.11	10.0.0.1	TCP	60	50279->80 [ACK] Seq=377 Ack=5841 win=64240 Len=0
26	3.46501300	10.0.0.1	10.0.0.11	TCP	1514	[TCP segment of a reassembled PDU]
27	3.46502100	10.0.0.1	10.0.0.11	TCP	1514	[TCP segment of a reassembled PDU]
28	3.46502400	10.0.0.1	10.0.0.11	TCP	1514	[TCP segment of a reassembled PDU]
29	3.46502700	10.0.0.1	10.0.0.11	TCP	1514	[TCP segment of a reassembled PDU]
30	3.46503000	10.0.0.1	10.0.0.11	TCP	1514	[TCP segment of a reassembled PDU]
31	3.46503600	10.0.0.1	10.0.0.11	TCP	1514	[TCP segment of a reassembled PDU]
32	3.46768100	10.0.0.11	10.0.0.1	TCP	60	50279->80 [ACK] Seq=377 Ack=7301 win=64240 Len=0
33	3.46771500	10.0.0.1	10.0.0.11	TCP	1514	[TCP segment of a reassembled PDU]
34	3.46772200	10.0.0.1	10.0.0.11	TCP	1514	[TCP segment of a reassembled PDU]
35	3.47272600	10.0.0.11	10.0.0.1	TCP	60	50279->80 [ACK] Seq=377 Ack=10221 win=64240 Len=0
36	3.47276100	10.0.0.1	10.0.0.11	TCP	1514	[TCP segment of a reassembled PDU]
37	3.47277000	10.0.0.1	10.0.0.11	TCP	1514	[TCP segment of a reassembled PDU]
38	3.47277300	10.0.0.1	10.0.0.11	TCP	1514	[TCP segment of a reassembled PDU]
39	3.47277500	10.0.0.1	10.0.0.11	TCP	1514	[TCP segment of a reassembled PDU]
40	3.56783700	10.0.0.11	10.0.0.1	TCP	60	50279->80 [ACK] Seq=377 Ack=14601 win=64240 Len=0
41	3.56790800	10.0.0.1	10.0.0.11	TCP	1514	[TCP segment of a reassembled PDU]
42	3.56791700	10.0.0.1	10.0.0.11	HTTP	903	HTTP/1.1 200 OK (text/html)

זוהו, בהצלחה!

פרוטוקול HTTP - תשובה "תכנותית" לבקשות GET, ופרמטרים של בקשת GET



במהלך עשרים השנים האחרונות, "אפליקציות web" (כינוי לאפליקציות ושרתים שעושים שימוש בפרוטוקולי אינטרנט) צברו יותר ויותר פופולריות, ובמקביל התפתחו באופן מואץ היכולות, רמת התחכום והמורכבות של מערכות אלו. אתרי אינטרנט כבר לא הסתפקו בהגשה של דפי html ותמונות ערוכים מראש, אלא עשו שימוש בקוד ותכנות כדי לייצר דפי תוכן "דינמיים".

לצורך המחשה, חשבו מה קורה כשאתם מתחברים ל-Facebook - אתם רואים דף אינטרנט ובו דברים קבועים - סרגל כלים, לינקים - והרבה דברים שנקבעים מחדש בכל כניסה - למשל הודעות על פעילות של החברים שלכם ופרסומות. למעשה מאחורי הקלעים מסתתר שרת, שמקבל החלטות איך להרכיב את דף התוכן עבור כל בקשה של כל משתמש.

כך כאשר אתם פונים ל-Facebook, השרת צריך להחליט כיצד לבנות עבורכם את הדף. לאחר שהוא מבין מי המשתמש שפנה ומה אותו משתמש צריך לראות, הוא בונה עבורו את הדף ומגיש אותו ללקוח.

השירות ש-Facebook מספק מתוחכם בהרבה מעמודי אינטרנט בראשית הדרך, שבהם היה תוכן סטטי בלבד - קבוע מראש, והשרת רק היה מגיש את העמודים הללו ללקוחות.

כעת נממש שרת שמגיב בתשובות תכנותיות לבקשות GET. כלומר, השרת שלנו יבנה תשובה באופן דינאמי בהתאם לבקשה שהגיעה מהלקוח. בינתיים, נממש את צד השרת, ולצורך צד הלקוח נמשיך להשתמש בדפדפן.

תרגיל 4.5



עדכנו את קוד השרת שכתבתם, ככה שפנייה לכתובת "/calculate-next" לא תחפש קובץ בשם הזה, אלא תענה על השאלה "מה המספר שמגיע אחרי 4". כלומר, השרת פשוט יחזיר תמיד "5" בתור תוכן התגובה לבקשה הזו. הריצו את השרת ובדקו שהמספר 5 מתקבל כתגובה לפנייה לכתובת זו.

בתרגילים הבאים, שימו לב לכלול Headerים רלבנטיים בתשובותיכם, ולא "סתם" Headerים שאתם רואים בהסנפות. כדי שהתשובה תהיה תקינה, ציינו קוד תשובה (כגון OK 200). עליכם לכלול גם Content-Length (שצריך להיות גודל התשובה, בבתים, ללא גודל ה-Headerים של HTTP). ציינו גם את ה-Content-Type (במקרה שתחזירו קובץ - סוג הקובץ שאתם מחזירים, שאפשר להסיק לפי סיומת הקובץ). תוכלו להוסיף גם Headerים נוספים, אך עשו זאת בצורה שתואמת את הבקשה והתשובה הספציפיות.

אם ביצעתם את התרגיל נכון, זה מה שבעצם קרה כאן:

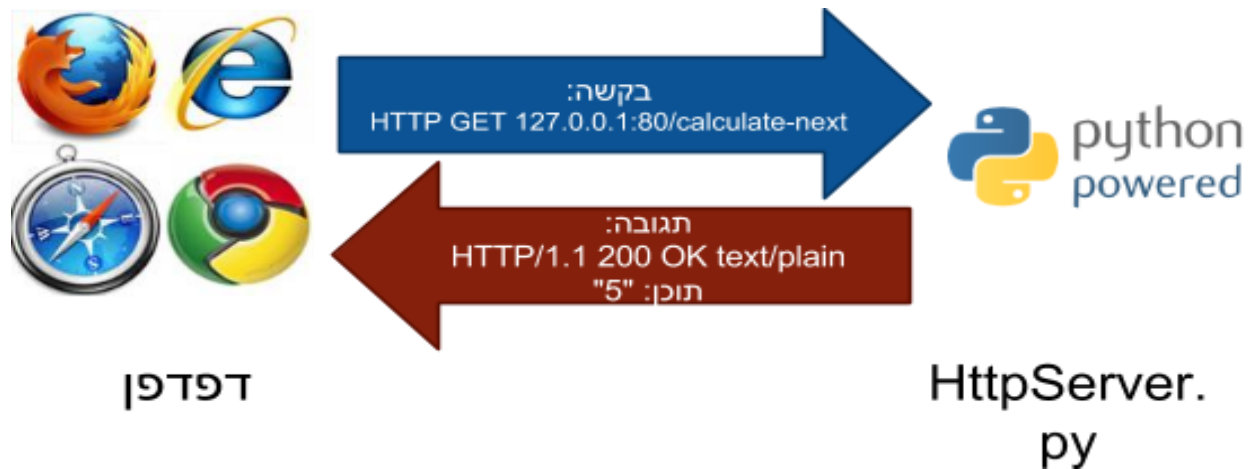

בטח כבר עלייתם בעצמכם על כך שהשרת במקרה הזה הוא מאד לא שימושי, כי הוא מניח שהמשתמש תמיד מעוניין לדעת מה המספר שבא אחרי 4. בתכניות שכתבנו בפייתון, בדרך כלל עשינו שימוש בקלט מהמשתמש כדי לעשות איתו חישוב כלשהו במהלך התכנית. השרת שלנו היה הופך להרבה יותר שימושי, אם האפליקציה הייתה יכולה לבקש את המספר שבא אחרי מספר כלשהו; למעשה, אפשר לחשוב על השרת שלנו כמו על כל תכנית בפייתון שכתבנו עד היום, למעט העובדה שלא ניתן להעביר לתכנית קלט, ולכן היא מחזירה תמיד את אותו הפלט. אם נוכל להעביר לה בכל בקשה קלט שונה, נקבל את הפלט המתאים לכל קלט.

אם כך, כעת נעביר קלט לשרת באמצעות פרוטוקול ה-HTTP - למעשה נשתמש במה שנקרא "HTTP GET Parameters" - פרמטרים בבקשת ה-GET. הדרך שבה מעבירים פרמטרים בבקשת GET היא באמצעות תוספת התו "?" בסיום הכתובת (זה התו שמשמש בפרוטוקול HTTP כמפריד בין הכתובת של המשאב לבין משתני הבקשה), ולאחר מכן את שם הפרמטר והערך שלו.

תרגיל 4.6

עדכנו את קוד השרת שכתבתם, כך שפנייה לכתובת `"/calculate-next?num=4"` תתפרש כפנייה לכתובת `calculate-next` עם השמה של הערך '4' במשתנה `num`, ולכן תחזיר את המספר 5. אבל, `"/calculate-next?num=16"` תחזיר את התשובה '17', `"/calculate-next?num=10000"` תחזיר את התשובה '10001', והבקשה `"/calculate-next?num=-200"` תחזיר את התשובה '-199'.

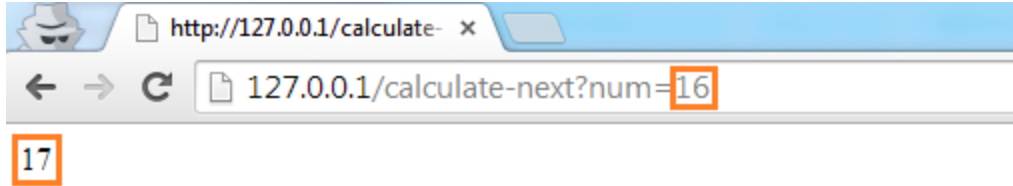

זוהי למעשה הדרך שבה יכולה אפליקציה להעביר פרמטרים כחלק מהבקשה שלה.

כדי להמחיש את העניין הזה, נתבונן בדוגמה מעניינת יותר, ולאחר מכן נחזור להבין את קטע הקוד של השרת שבו השתמשנו:

הכניסו את השורה הבאה בדפדפן: <http://www.google.com/search>

זוהי למעשה בקשת GET שנשלחת אל שרת החיפוש של Google. אבל, אתם עדיין לא רואים תוצאות חיפוש, כי ה"אפליקציה" (במקרה זה, האתר של Google בדפדפן שלכם), לא יודעת מה אתם רוצים לחפש. ברגע שתחילו להכניס מילת חיפוש (נניח: "application"), נתחיל לראות תוצאות חיפוש במסך.

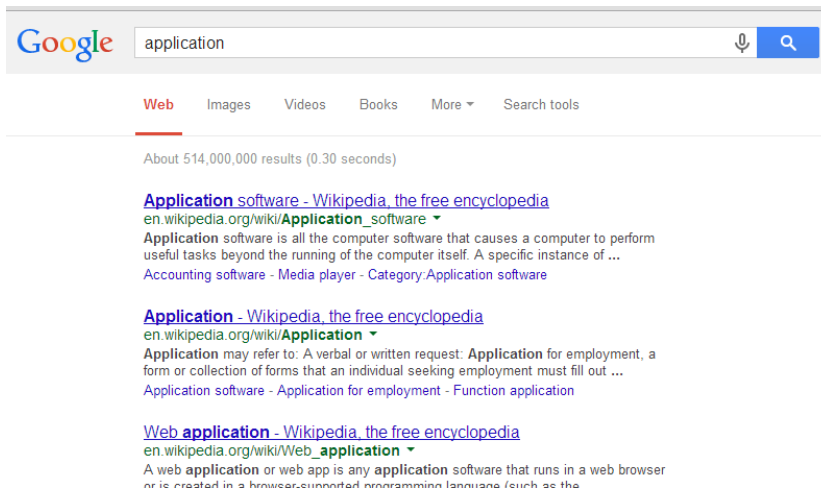

איך הגיעו התוצאות? הדפדפן שלח בקשת GET אל השרת של גוגל.

איך נראתה הבקשה? טוב ששאלתם, היא נראתה בדיוק כך²⁴:

GET www.google.com/search?q=application HTTP/1.1

נסו בעצמכם להכניס את ה-URL בדפדפן (URL בלבד, ללא המילה GET וללא גירסת הפרוטוקול), ותראו בעצמכם מה קורה.

²⁴ ברוב המקרים ה-Host (בדוגמה זו "www.google.com") לא יכלל בשורת ה-GET, אלא ב-HTTP Header נפרד. עם זאת, על מנת שהדוגמאות תהיינה ברורות, אנו נציין אותו באופן מפורש.

לאחר שבדקתם בדפדפן - פיתחו **telnet** מול הכתובת www.google.com בפורט 80 (כמו שעשינו בתרגיל 4.3 של פרק זה), ובצעו את הבקשה הזו. נסו להבין את התגובה.

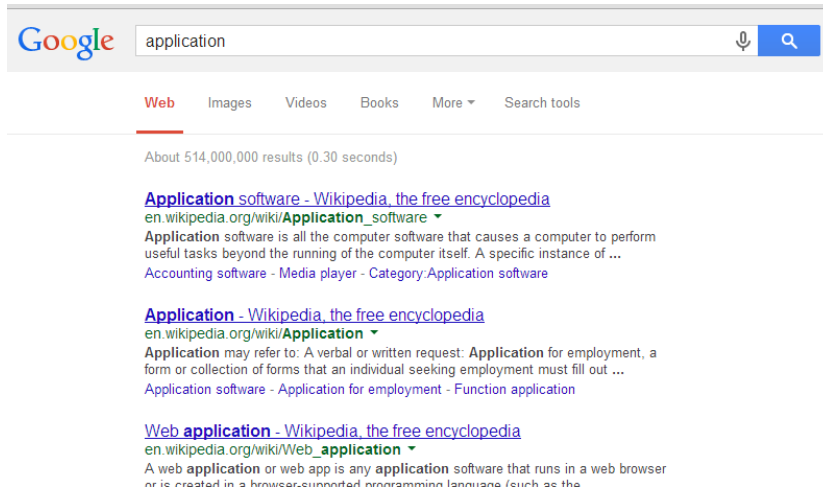

תרגיל 4.7

בכל אחת מהשורות בטבלה הבאה, תמצאו כתובת של משאב באינטרנט (אמנם עדיין לא הסברנו את המשמעות הפורמלית של המילה "משאב", אך ראיתם דוגמאות למשאבים, למשל www.google.com/search), שם של פרמטר, ורשימת ערכים. מה שעליכם לעשות הוא להרכיב בקשת GET בכל אחד מהמקרים (כפי שראינו שבונים בקשה ממשאב, שם של פרמטר וערך שלו), לנסות אותה בדפדפן שלכם, ולכתוב בקצרה מה קיבלתם.

הסבר	בקשת GET	ערכים	פרמטר	משאב
		jerusalem, new-york, egypt	q	google.com/maps
		madonna, obama	q	twitter.com/search
		israel, http, application	search	wikipedia.org/w/index.php
		obama, gangam, wolf	search _query	youtube.com/results



נקודה למחשבה: שימו לב להבדל המרכזי בין ה-URLים הללו לבין URLים שעליהם התבססתם בתרגיל שרת http שמימשתם בסעיף הקודם - כיום "נעלמו" החלקים מה-URL שמתארים מיקום במערכת הקבצים, ואת מקומם החליפו הפרמטרים. זוהי תוצאה של השינוי שהתרחש באינטרנט בעשרים השנים האחרונות - מעבר מהגשה של דפי תוכן שנוצרו מראש, לבנייה של תשובות על סמך פרמטרים וקוד תוכנה שמרכיב את התשובה.

כעת נחזור לאחד החיפושים שעשינו ב-Twitter בתרגיל האחרון; שימו לב שהתוצאות שקיבלנו מכילות ציוצים (tweets) שהכילו את המילה obama. מה אם הייתי רוצה לחפש את הפרופיל של אובמה? (שימו לב שיש בצד שמאל כפתור שעושה את זה). האופן שבו ה"אפליקציה" (במקרה שלנו, האתר) של Twitter עושה את זה, הוא שהוא שולח פרמטר נוסף לשרת.

פרמטר אחד יכול את מילת החיפוש (obama), והפרמטר השני יכול את סוג החיפוש - חיפוש משתמשים (users). בין שני הפרמטרים יופיע המפריד &. נראה ביחד איך זה עובד.

הכניסו את השורה הבאה בדפדפן: <https://twitter.com/search?q=obama&mode=users>

באופן דומה, ניתן לחפש תמונות של אובמה, על ידי החלפת הערך של הפרמטר mode בערך photos - בנו את הבקשה ונסו זאת בעצמכם.

4.8 תרגיל

כמו שאתם וודאי מתארים לעצמכם, ניתן להעביר בבקשת ה-GET גם יותר משני פרמטרים, באותה הצורה. הרכיבו את בקשת ה-GET לשרת המפות של Google (בדומה לדוגמה שעשיתם בתרגיל הקודם), אך במקום חיפוש כתובת, בקשו את הוראות הנסיעה מתל אביב לירושלים בתחבורה ציבורית, על ידי שימוש בפרמטרים הבאים:

- saddr - כתובת המוצא (למשל: 'Tel+Aviv').
- daddr - כתובת היעד.
- dirflg - אמצעי התחבורה. תוכלו להעביר 'r' עבור תחבורה ציבורית (או 'w' אם אתם מתכוונים ללכת ברגל).

בנו את בקשת ה-GET, הכניסו אותה בדפדפן שלכם, וודאו שאתם מקבלים את הוראות הנסיעה.

4.9 תרגיל

כתבו שרת HTTP משלכם, שמחשב את השטח של משולש, על סמך שני פרמטרים: גובה המשולש והרוחב שלו. למשל, עבור שורת הבקשה הבאה: `http://127.0.0.1:80/calculate-area?height=3&width=4`, יחזיר "6.0". בדקו אותו גם עבור קלטים נוספים.

פרוטוקול HTTP - בקשות POST ותכנות צד לקוח בפייטון (הרחבה)

נפתח בשאלה - האם העלייתם פעם תמונה ל-Facebook? קל להניח שכן (ואם תתעקשו שמעולם לא עשיתם זאת, ניתן להניח במקום כי שלחתם קובץ PDF או מסמך Word למישהו במייל, או לפחות מילאתם טופס "יצירת קשר" באתר כלשהו). המשותף לכל המקרים שתיארנו הוא - הצורך להעביר כמות מידע מהאפליקציה אל השרת, כמות של מידע שלא ניתן להעביר בבקשת ה-GET.

נתעכב כדי להבין טוב יותר את ההבדל בין בקשת ה-GET עם פרמטרים לשרת של Twitter, שמחזירה דף אינטרנט עם תמונות של אובמה (כמו שראינו בסעיף הקודם), לבין בקשה לשרת של Facebook, שתאחסן שם תמונה.

במקרה שכבר ראינו - שליחת בקשה לתמונות באתר Twitter - האפליקציה (הדפדפן שמציג את עמוד האינטרנט של Twitter) רוצה להציג למשתמש את התמונות שמתאימות לחיפוש "אובמה":



כדי לעשות זאת, נשלחת לשרת בקשה די קצרה, שמכילה בסך הכל את הכתובת "twitter.com/search", ושני פרמטרים – obama, photos. כל זה נכנס בפקטה אחת. התשובה, לעומת זאת, מכילה הרבה מידע, ואם נסניף את התקשורת, נראה שהתשובה מורכבת ממספר גדול של פקטות. עשו זאת, ומצאו את פקטת הבקשה, וכמה פקטות היה צריך כדי להעביר את כל התשובה.

מה ההבדל לעומת המקרה שבו נעלה תמונה ל-Facebook?

במקרה זה, המידע נמצא בצד האפליקציה (ספציפית - התמונה. בטלפון ממוצע תמונה יכולה להיות בגודל של יותר מ-1MB), והיא מעוניינת להעביר את כולו לשרת.



האם ניתן להשתמש בפרמטרים של בקשת GET כדי להעביר את כל התמונה?

אם ניקח בחשבון את העובדה שהאורך המקסימלי של URL בו תומכים רוב הדפדפנים הוא 2,000 תווים, וה-URL הוא כל מה שניתן להעביר בבקשת GET, די ברור שלא נוכל להעביר את התמונה לשרת באמצעות בקשת GET.

לכן, נעשה שימוש בסוג חדש של בקשה שקיים בפרוטוקול HTTP - בקשת POST.

כדי להתנסות בשימוש בבקשת POST, ניכנס לאתר ynet.co.il, נבחר את כתבה שמצאנו בה עניין, ונוסיף לה בתגובה - "כתבה מעניינת, תודה רבה." - רגע לפני שנלחץ על הכפתור "שלח תגובה", נפעיל הסנפה ב-Wireshark, ולאחר שנשלח את התגובה, נוכל למצוא פקטת HTTP עם בקשה מסוג POST, שנשלחה לשרת של Ynet:

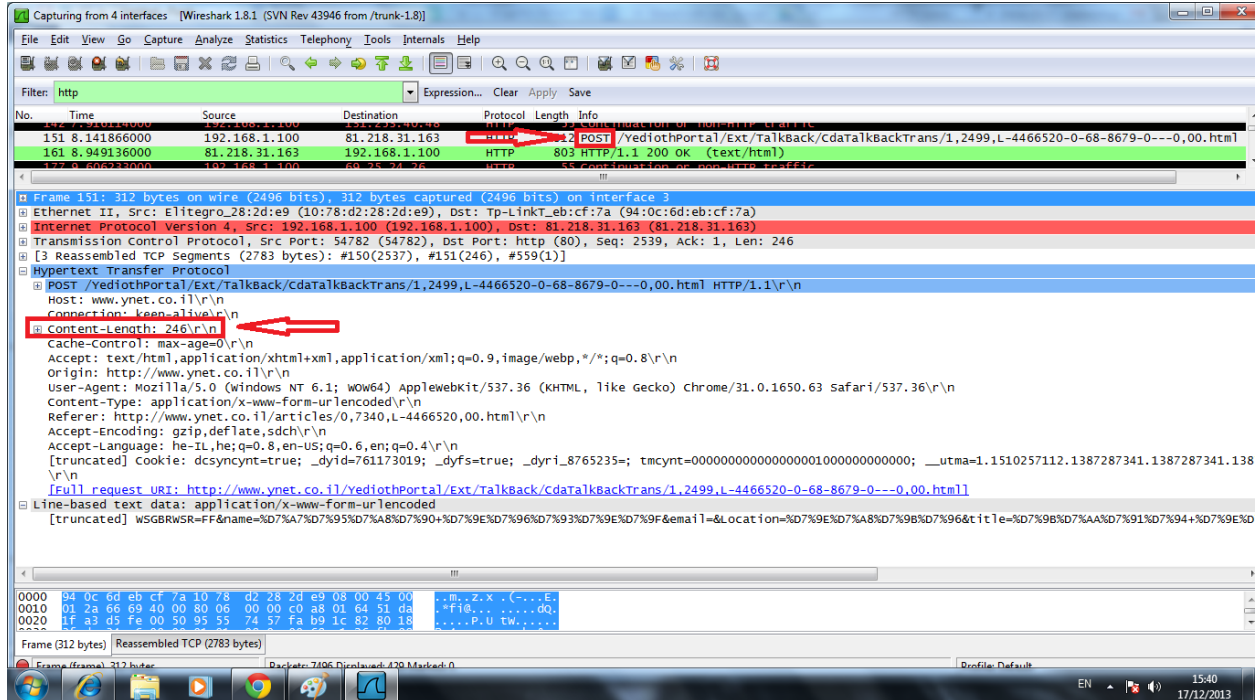

נוודא שאנחנו מבינים מה קרה כאן - בתגובה ששלחנו, מילאנו את השם, את מקום המגורים, ואת כתובת המייל שלנו. בנוסף, מילאנו כותרת לתגובה, ואת תוכן התגובה עצמו (שיכול להיות גם ארוך הרבה יותר מאשר "כתבה נחמדה"). האם היה ניתן לשלוח את כל הנתונים האלה לשרת באמצעות בקשה GET?

ynet.co.il/articles/17773?name=Moshe&address=Rehovot&mail=moshe&rehovot.co.il&title=nice_article&body=thank_you_this_was_a_great_article_...

זוהי אינה אופציה מציאותית - האורך המקסימלי של URL הוא 2,000 תווים, בעוד שרק התגובה עצמה עשויה להיות יותר ארוכה מכך...
לכן, בנוסף לפרמטרים שעוברים כחלק מהכתובת (URL), בבקשת POST ניתן לצרף **תוכן**, ושם יועבר תוכן התגובה.

נביט בתהליך המלא שבוצע מול השרת של Ynet:

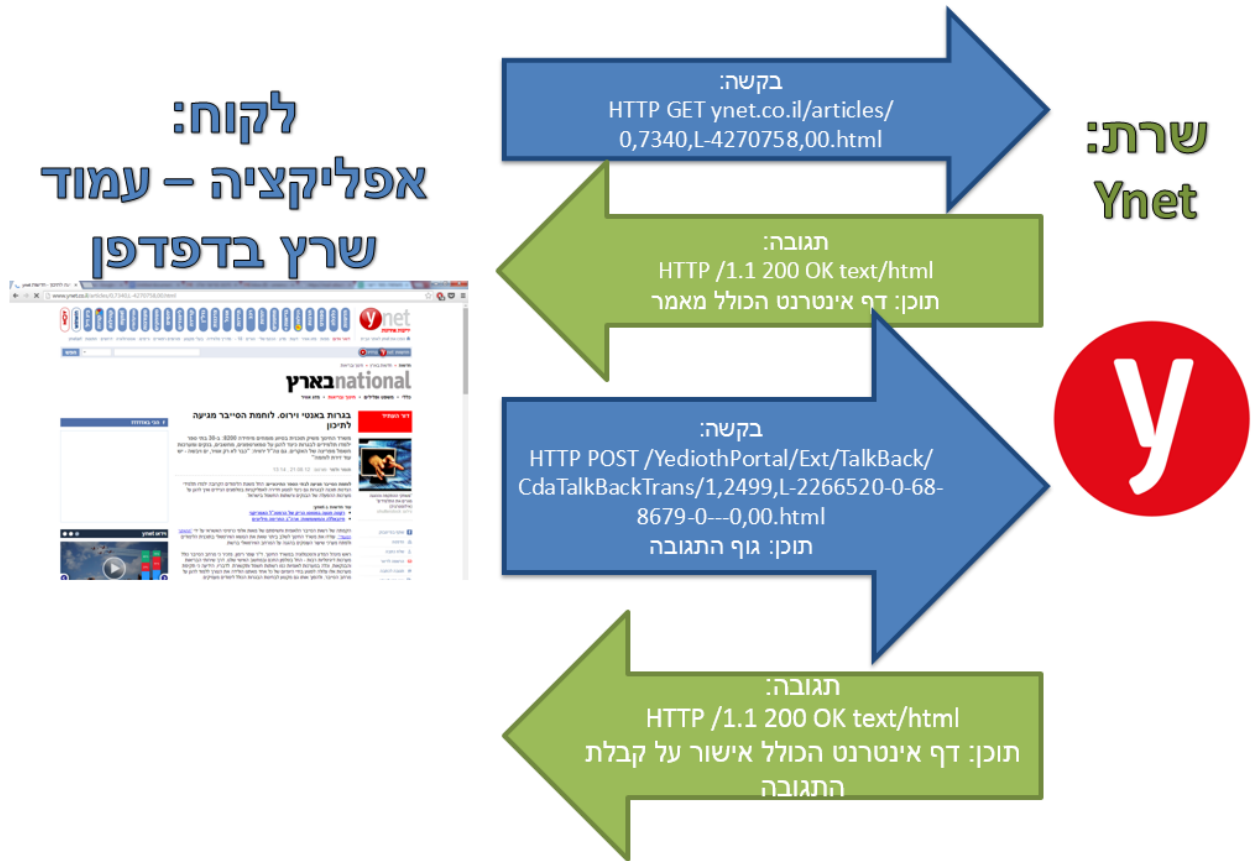

באופן כללי, אחד השימושים הנפוצים בבקשות POST הוא בטפסים - הכוונה היא לטופס שמכיל מספר שדות, שאותם המשתמש ממלא ואז לוחץ על כפתור כדי לשלוח את הטופס - זהו בדיוק המקרה עם תגובות באתר Ynet. דוגמה נוספת - אם תלחצו על "צור קשר" באתר של חברת הסלולרי שלכם, ותמלאו שם את הטופס, התוכן יישלח לשרת של אתר האינטרנט שלהם באופן דומה.

אם תרצו "לראות" היכן עובר התוכן עצמו בבקשת ה-POST - לטפסים יש דרך די סטנדרטית להעביר את הנתונים האלה. הדרך הזו קצת מזכירה את האופן שבו משתמשים בפרמטרים ב-URL, רק שבמקרה זה, אין מגבלה של מקום. כדי לראות זאת - ב-Wireshark התבוננו בתוכן של פקטת ה-POST, וחפשו את text-data. נסו למצוא שם את השדות השונים שמילאתם בתגובה (שמכם, מקום המגורים, הכותרת וכו').

The image shows a Wireshark capture of an HTTP POST request. The packet list pane shows three packets: a continuation of non-HTTP traffic, the POST request (171.559855000), and another continuation of non-HTTP traffic. The packet details pane for the POST request shows the following fields:

- Request Method: POST
- Request URI: /YediothPortal/Ext/Talkback/CdataTalkBackTrans/1,2499,L-4466549-0-68-429-0---0,00.html
- Request Version: HTTP/1.1
- Host: www.ynet.co.il
- Connection: keep-alive
- Content-Length: 110
- Cache-Control: max-age=0
- Accept: text/html,application/xhtml+xml,application/xml;q=0.9,image/webp,*/*;q=0.8
- Origin: http://www.ynet.co.il
- User-Agent: Mozilla/5.0 (Windows NT 6.1; WOW64) AppleWebKit/537.36 (KHTML, like Gecko) Chrome/31.0.1650.63 Safari/537.36
- Content-Type: application/x-www-form-urlencoded
- Referer: http://www.ynet.co.il/articles/0,7340,L-4466549,00.html
- Accept-Encoding: gzip, deflate, sdch
- Accept-Language: he-il,he;q=0.8,en-us;q=0.6,en;q=0.4
- Cookie: dcsyncnt=true; tmcynt=00000000000000000000000000000000; __utma=1.28842361.1387289496.1387289496.1; __utmb=1.2.10.1387289496; __utmc=1;

The request body is shown as a line-based text data field with the value: WSGBRWSR=FF&name=moshe&email=moshe999940gmail.com&location=merkaz&title=nice+article&description=thank+you%21. The packet bytes pane shows the raw data for the request body.

תרגיל 4.10

מכיוון שבקשות POST לא נוכל לייצר באמצעות שורת הפקודה בדפדפן, נצטרך לכתוב תכנית בפייתון שתדמה גם את צד הלקוח בתקשורת - כלומר את האפליקציה.

כתבו תוכנית חדשה שתתפקד בתור לקוח HTTP. התוכנית תשלח בקשת POST אל השרת (תוכלו לבחור את הכתובת בעצמכם, למשל /upload). ה-Body של בקשת ה-POST יכול את התוכן של התמונה שיש לשמור בתיקיית התמונות. את שם הקובץ לשמירה ציינו בתור פרמטר בשם "file-name". בנוסף, ממשו בשרת את קבלת בקשת ה-POST ושמירת התמונה בתיקיית התמונות לפי שם הקובץ שהגיע.

בטח תטענו (ובצדק!) שאין שום טעם בשרת שרק ניתן לשמור אליו תמונות, אם לא ניתן לבקש אותן בחזרה.

תרגיל 4.11

הוסיפו לשרת שכתבתם תמיכה בבקשת GET תחת המשאב image, שמקבלת פרמטר בשם image-name, ומחזירה את התמונה שנשמרה בשם הזה (או קוד תגובה 404, במידה שלא קיימת תמונה בשם הזה).

הריצו את השרת החדש, ובצעו פקודת POST (אחת או יותר) כדי להעלות תמונות לשרת. קראו לאחת התמונות בשם "test-image".

כעת, פתחו את הדפדפן (בו בדרך כלל השתמשנו עד כה בתור צד לקוח ליצירת בקשות GET), והכניסו את השורה הבאה: `http://127.0.0.1:80/image?image-name=test-image`

אחרי שראיתם את התמונה שהעליתם מוקדם יותר חוזרת מהשרת, וודאו שהבנתם עד הסוף מה בעצם קרה כאן.

HTTP - סיכום קצר

עד כה, למדנו כיצד להתנהל עם משאבים באמצעות פרוטוקול HTTP. בתחילה, למדנו לבקש משאבים על סמך השם שלהם באמצעות GET; לאחר מכן למדנו לצרף פרמטרים נוספים כדי "לחדד" את הבקשה שאיתה אנו פונים אל משאב השרת - לדוגמה, כשפנינו אל שירות המפות עם חיפוש המסלול מת"א לירושלים, הוספנו פרמטר נוסף לבקשה שמסמן שהמסלול צריך להיות בתחבורה ציבורית. הבנו כי בקשה של משאב לא אמורה לשנות דבר בצד השרת - רק להחזיר תוצאה מסויימת. ניתן לחזור על אותה הבקשה מספר רב של פעמים, והתוצאה אמורה להיות זהה.

לעומת זאת, בהמשך למדנו להעלות של מידע מצד האפליקציה אל השרת באמצעות POST. פעולה זו בהחלט גורמת לשינוי במידע שנמצא בשרת, כפי שראינו בשרת אחזור התמונות שכתבנו בסעיף הקודם. אני יכול לבקש תמונה בשם "december-21" ולקבל הודעת שגיאה שאומרת שהמשאב אינו נמצא (404), וביום שלאחר מכן לבצע שוב את אותה הבקשה, אלא שהפעם אקבל תמונה בחזרה. מה ההסבר לכך? כנראה שבינתיים מישהו ביצע פקודת POST והעלה תמונה בשם הזה.

הבנו כי מאחורי משאבי האינטרנט נמצאים שרתים שמריצים קוד - בדומה לשרת שכתבנו בפרק זה - ומשתמשים בו כדי לייצר תגובות לבקשות GET ו-POST. אבל, שרתים כאלה הם לרוב מורכבים הרבה יותר מהשרת שכתבנו, ולרוב ישתמשו גם בבסיס נתונים (database) - יכתבו אליו בבקשות POST, ויקראו ממנו בבקשות GET. הם גם יידעו איך לתמוך במספר משתמשים (לקוחות) שמבקשים בקשות בו זמנית, יפעילו מנגנוני אבטחה והרשאות, ויתמכו בסוגי בקשות נוספים (כמו למשל בקשות למחיקה).

בגלל ששרתי HTTP הם כל כך נפוצים ופופולריים, רוב אתרי האינטרנט לא מממשים את פרוטוקול HTTP בעצמם, אלא עושים שימוש במימושים נפוצים של שרתים כאלה (למשל, בפייתון ניתן להשתמש במימוש (SimpleHTTPServer).

נושאים אלו לא מכוסים בפרק זה לעת עתה, אך אנחנו מעודדים קוראים סקרנים לחקור וללמוד בעצמם, [בחלק צעדים להמשך של פרק זה](#).

HTTP - נושאים מתקדמים ותרגילי מחקר

בחלק זה נלמד על יכולות מתוחכמות יותר של פרוטוקול HTTP, שיהיו מבוססות על מנגנון ה-Header שלמדנו בחלק הבסיסי. בשלב זה של הלימוד, ננצל את היכולות שרכשנו ב--wireshark על מנת לחקור בעצמנו חלק מהנושאים.

כפתיח, ניזכר במבנה המלא של בקשת HTTP - ה-Header מופיע לאחר שורת הבקשה ולפני המידע (data) עצמו:

```
GET /index.html HTTP/1.1\r\n
Host: www-net.cs.umass.edu\r\n
User-Agent: Firefox/3.6.10\r\n
Accept: text/html,application/xhtml+xml\r\n
Accept-Language: en-us,en;q=0.5\r\n
Accept-Encoding: gzip,deflate\r\n
Accept-Charset: ISO-8859-1,utf-8;q=0.7\r\n
Keep-Alive: 115\r\n
Connection: keep-alive\r\n
\r\n
```

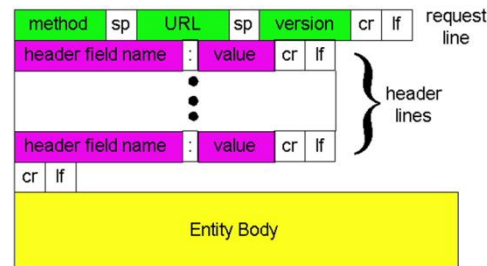

Cache (מטמון)

דרך אחת "להאיץ" את חוויית השימוש באינטרנט היא באמצעות ההבנה שיש משאבים שאותם מבקשים שוב ושוב, וכך למרות שאין בהם כל שינוי, המידע שלהם עובר מספר רב של פעמים על גבי רשת האינטרנט.

לצורך הדוגמה, חישבו על כך שבכל פעם שאתם גולשים לאתר Ynet כדי להתעדכן בחדשות, תמונת הלוגו של Ynet תעבור מהשרת אל הדפדפן שלכם (הלקוח). הדבר נכון גם לגבי שאר הכותרות ואמצעי העיצוב שקבועים בדף - כל זה גורם לתעבורה "מיותרת", שהרי המידע היה כבר בדפדפן שלכם בעבר, ומאז הוא לא השתנה! התעבורה המיותרת גורמת גם לבזבז של עלויות (רוחב הפס וכמות המידע שעוברת על גביו), וגם של זמן (בהמתנה למשאב שגייע).

הרעיון של מנגנון ה-**Cache (מטמון)** הוא לשמור משאבים כאלה על המחשב של הלקוח, וכל עוד הם לא משתנים, לטעון אותם מהדיסק המקומי ולא על גבי הרשת.

המנגנון שמאפשר לבצע זאת בפרוטוקול HTTP נקרא Conditional-Get (בקשת GET מותנית). משמעות השם: בקשת ה-GET תבצע רק בתנאי שלא קיים עותק מקומי ועדכני של המשאב.

איך יידע הלקוח האם העותק שקיים אצלו הוא עדכני, או שבשרת כבר יש גרסה חדשה יותר? באמצעות כך שיעביר לשרת (יחד עם בקשת ה-GET) את הזמן בו שמר את המשאב. השרת יחזיר את המשאב רק אם יש לו גרסה חדשה יותר (כלומר, שנוצרה לאחר הזמן שמצויין בבקשה).

לצורך ההמחשה - נחשוב על המקרה בו נגלוש באמצעות דפדפן לאתר Ynet. הדפדפן יבקש את הלוגו של Ynet, אבל רק אם הוא השתנה מאז הפעם האחרונה שהדפדפן הציג את האתר ושומר אצלו את הלוגו. ברוב המוחלט של הפעמים, הלוגו לא השתנה, והשרת פשוט יורה לדפדפן: "תשתמש בעותק שקיים אצלך". כך נחסכה העברה של הלוגו של Ynet שוב ושוב ברשת.

ננסה להבין את המנגנון הזה באמצעות תרגיל מעשי:

תרגיל 4.12 מודרך - הבנת Caching באמצעות Wireshark

שימו לב שרוב הדפדפנים כיום מבצעים **Caching** – כלומר הם שומרים ב"מטמון" דפים שהם הורידו ולא מורידים את הדף מחדש בכל פעם, אלא רק כשהם חושבים שיש בזה צורך.

1. היכנסו ל-Internet Explorer ורוקנו את המטמון:

tools->Internet Options->Delete Browsing History -> Delete

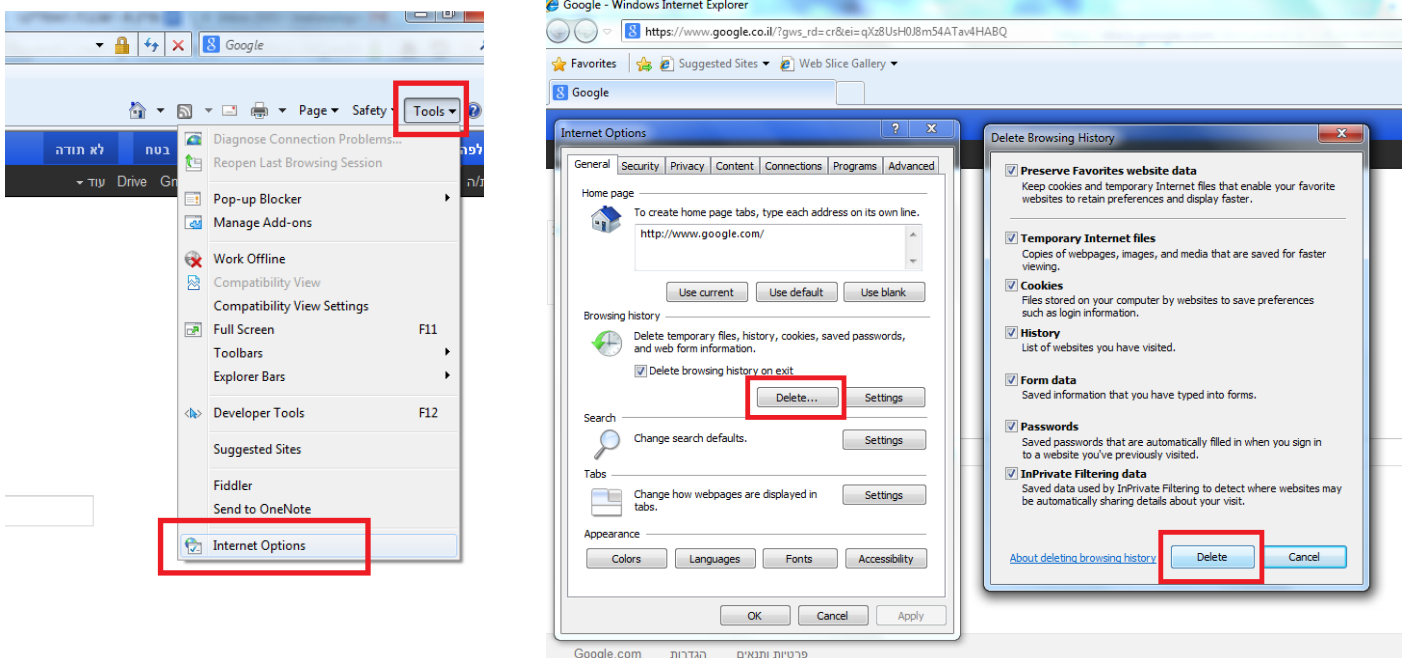

2. סיגרו את הדפדפן. פיתחו אותו מחדש.
 3. מה, לא פתחתם הסנפה עדיין? קדימה!
 4. היכנסו לעמוד הבא: <http://www.w3.org/Protocols/rfc2616/rfc2616.html>
 5. חכו עד שהדפדפן יסיים לטעון את העמוד.
 6. כעת היכנסו שוב לעמוד הזה (או לחצו על **Refresh / F5**).
 7. הפסיקו את ההסנפה.
 8. הסתכלו על הודעת ה-GET הראשונה ששלחנו.
- האם היא כוללת שדה Header בשם **"IF-MODIFIED-SINCE"**?
- אם כן, מה הערך שמופיע שם? מדוע הערך הזה? אם לא – למה?
9. בידקו את תשובת השרת. האם הוא החזיר את התוכן של העמוד? אם לא - מדוע? כיצד ידעתם זאת?
 10. הסתכלו על הודעת ה-GET השנייה ששלחנו.
- האם היא כוללת שדה Header בשם **"IF-MODIFIED-SINCE"**?
- אם כן, מה הערך שמופיע שם? מדוע הערך הזה? אם לא – למה?
11. בידקו את תשובת השרת.
- האם הוא החזיר את התוכן של העמוד? אם לא – מדוע? כיצד ידעתם זאת?



כיצד עובד מנגנון ה-Cache ובקשת ה-Conditional-GET?

בשלב הראשון, הלקוח פונה בבקשת משאב מסויים. הלקוח מציין שברצונו לקבל את המשאב, רק אם זה שונה מתאריך מסויים. בדוגמה הבאה:

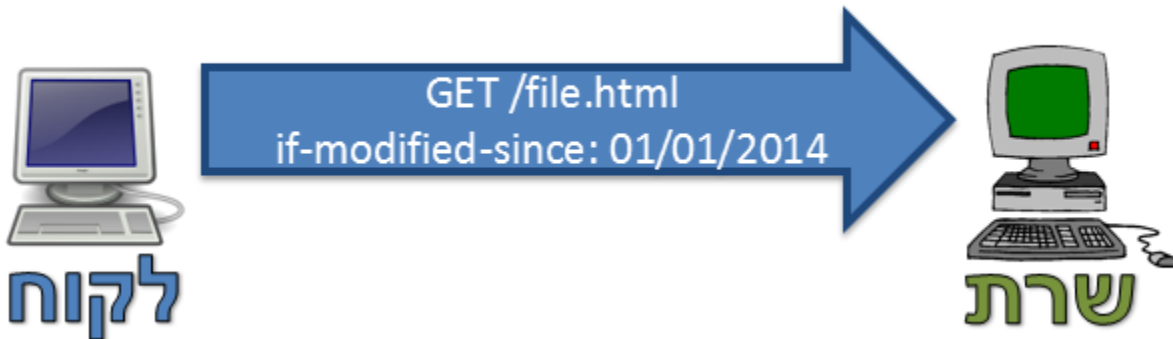

הלקוח מבקש את המשאב file.html. הלקוח מבקש שהשרת ישלח לו את קובץ זה, אך ורק אם הוא השתנה מאז ה-01.01.2014. הסיבה היא, שהלקוח שמר בתאריך זה את הקובץ file.html ל-Cache שלו. לכן, אם הקובץ לא

השתנה מאז ה-01.01.2014, הרי שהעותק שעל השרת זהה לעותק שנמצא ב-Cache של הלקוח. במקרה שבו הקובץ לא השתנה, השרת עונה בתשובת HTTP 304 Not Modified:

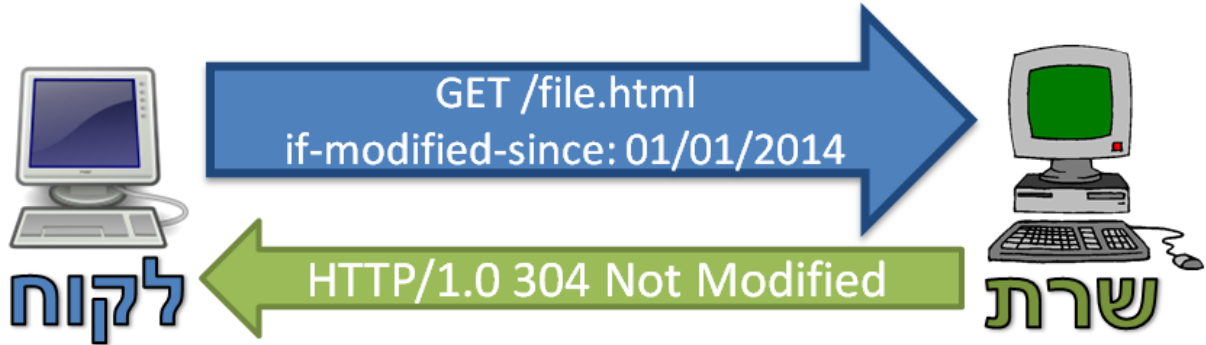

בשלב זה, הלקוח יכול לטעון את המשאב מתוך ה-Cache, ולא לקבל אותו מהשרת.

במקרה אחר, יתכן שהקובץ התעדכן, נאמר ב-01/03/2014. אי לכך, השרת יחזיר את הקובץ המעודכן בתשובה:

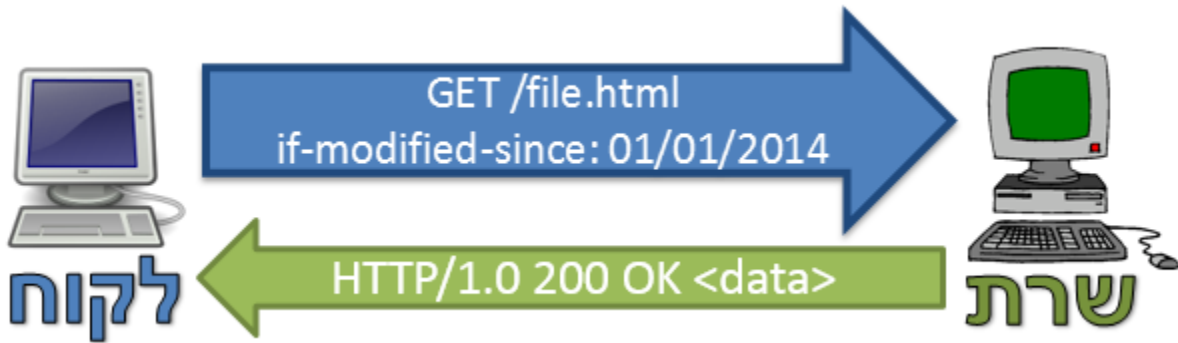

במקרה זה, הלקוח מבין שהעותק השמור אצלו אינו עדכני. הוא טוען את הקובץ מהשרת, ומחליף את הקובץ הקיים אצלו ב-Cache בקובץ החדש.

Cookies ("עוגיות")

במהותו, HTTP הוא פרוטוקול "חסר-מצב" (באנגלית: stateless) או "חסר-זיכרון". המשמעות היא שכל בקשה מטופלת בפני עצמה, ללא קשר לבקשות הקודמות - בקשות מסוג GET מאפשרות גישה למשאבי אינטרנט (תמונות, מסמכים וכו'), ובקשות POST מאפשרות להעלות מידע מאפליקציית לקוח אל השרת (טפסים, תמונות, מיילים וכו').

עם זאת, בהרבה אפליקציות ואתרי אינטרנט נפוץ הרעיון של session (פעילות ממושכת) - למשל באתר Amazon, ניתן להוסיף עוד ועוד מוצרים לעגלת הקניות, וכן לקבל הצעות למבצעים על סמך המוצרים שבעגלה, ולאחר מכן לבצע תשלום כשרשימת המוצרים שבחרנו לאורך ה-session כבר סוכמה.



תרגיל לחשיבה עצמית: כיצד ניתן לממש מנגנון של עגלת קניות? מה נדרש לצורך כך בשרת? מה

נדרש באפליקציית הלקוח?

השרת צריך "לזכור" עבור כל session של משתמש אילו מוצרים כבר הוספו לעגלת הקניות ואילו מבצעים הוצעו לו; בכל תשובה לבקשת GET של הלקוח, על השרת לצרף את רשימת המוצרים שכרגע בעגלת הקניות, וכן מבצעים רלוונטיים על סמך המוצרים שכבר בעגלה; בכל בקשת POST (להוספת מוצר לעגלה), על השרת להוסיף את המוצר לרשימת המוצרים שבעגלת הקניות של ה-session.

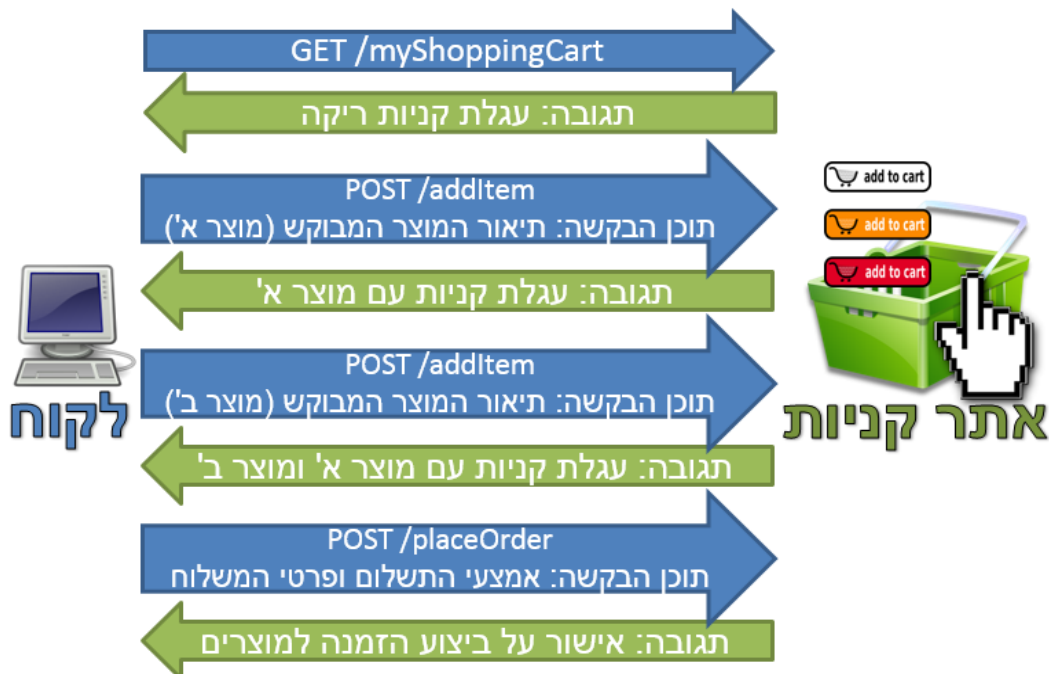

שימו לב שהמידע אודות ההזמנה מגיע אל השרת בשלבים, כלומר, באמצעות מספר בקשות שונות; ראשית מגיעה הבקשה להוסיף את מוצר א' לרכישה, לאחר מכן הבקשה להוסיף את מוצר ב', ולבסוף הבקשה לביצוע ההזמנה, המספקת את פרטי אמצעי התשלום וכתובת המשלוח.

תקשורת מהצורה הזו מחייבת את השרת "לזכור" מידע בין טיפול בבקשות שונות. חשוב גם לשים לב שהשרת צריך "לזכור" בנפרד את עגלת הקניות לכל session של כל משתמש; אסור שיבלבל בין עגלות של session שונים.



תרגיל לחשיבה עצמית: כיצד ניתן לעשות זאת? כשמתקבלת בקשת HTTP, כיצד "יידע" השרת

לאיזה session היא שייכת?

הפיתרון לכך הוא שימוש במנגנון ה-cookies. ה-cookie ("עוגייה") היא מחרוזת שמשותפת לשרת וללקוח; השרת קובע את המחרוזת הזו בתחילת session, ולכל אורך ה-session הלקוח יצרף את המחרוזת הזו לכל בקשה שלו (בשני המקרים עושים שימוש ב-HTTP Header fields כדי להעביר את המחרוזת הזו).

את ה-cookie ישמור הלקוח בדיסק המקומי, וכן היא תישמר בבסיס הנתונים של השרת. ל-cookie נקבע אורך חיים, כך שלאחר זמן מסוים פג התוקף שלה, והשרת יקבע מזהה session חדש.

על מנת להבין את האופן בו עובד מנגנון ה-cookies, נשתמש בדוגמה. נאמר שיש לנו לקוח בשם client123 שניגש אל שירות קניות באינטרנט:



כעת, האתר מעוניין לשמור מזהה של הלקוח אצלו. לכן, הוא מייצר עבורו מזהה. נאמר שהשרת בחר במזהה 24601. כעת, השרת יאמר ללקוח להשתמש מעתה במזהה זה:



מעתה ואילך, כל עוד זמן התוקף של העוגיה לא פג, בכל פניה שהלקוח יבצע אל אתר הקניות הזה, הוא ישלח גם את המזהה שלו:

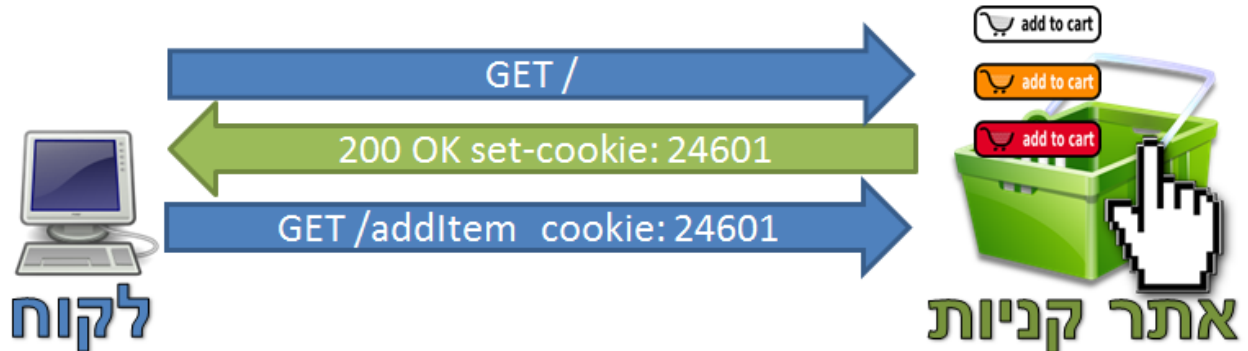

באופן זה, בכל פעם שהלקוח יפנה לשרת, השרת יוכל לראות את המזהה ולזהות שמדובר בלקוח client123:

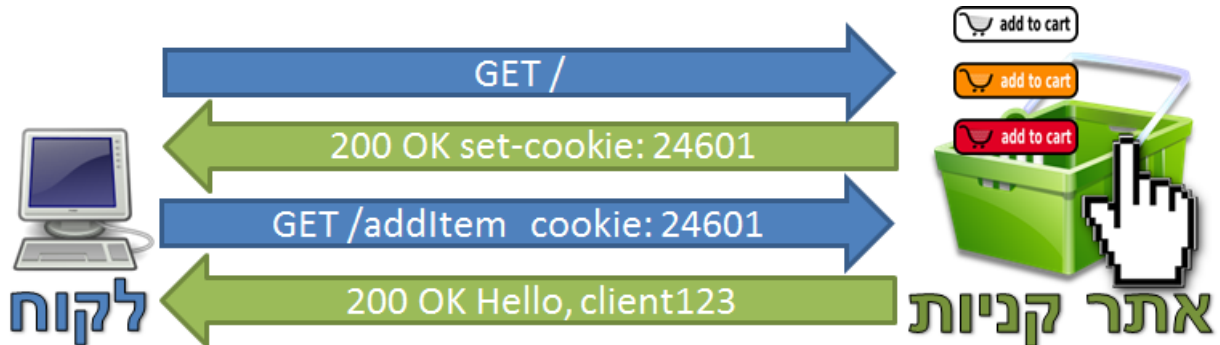

Authentication - אותנטיקציה (אימות וזיהוי)

הבעיה שאיתה מתמודד מנגנון אותנטיקציה היא "זיהוי" של משתמש - חישוב על כך שלשירות המייל שלכם (לדוגמא: Gmail או Yahoo! Mail) יש כנראה מיליונים או אפילו מאות מיליונים של משתמשים.

כשאתם נכנסים אליו, השרת צריך לוודא שתקבלו רק הודעות שנשלחו אליכם. בשביל לעשות זאת, השרת צריך לבצע שני דברים:

1. **זיהוי** - לדעת מיהו המשתמש.
2. **אימות** - הרי לא מספיק שהמשתמש "גיד" מהי הזהות שלו; כל אחד יכול לגלוש ל-Twitter ולטעון שהוא אשטון קוצ'ר. זה עדיין לא יספיק כדי לקבל גישה לחשבון ה-Twitter של אשטון קוצ'ר ולפרסם הודעות בשמו.

על מנת לקבל גישה לחשבון של זהות מסויימת, המשתמש צריך להוכיח שהוא אכן בעל הזהות. הדרך הנפוצה ביותר לבצע את ההוכחה הזו היא באמצעות סיסמא, שלכאורה רק בעל הזהות האמיתי אמור לדעת, ושתמנע ממשתמשים להתחזות לזהות שאינה שלהם.

בפרוטוקול HTTP מוגדר מנגנון אותנטיקציה, שמשמש לזיהוי ואימות של משתמשים. הוא די "חלש" בהשוואה למנגנונים נפוצים אחרים (כמו SSL, שלא נלמד במסגרת הפרק הזה), אבל ראוי ללמוד אותו כדי להבין את ההתפתחות של המנגנונים האלה.

לפני שניכנס לפרטים לגבי איך בדיוק עובד מנגנון האותנטיקציה ב-HTTP, נבין בצורה בסיסית מאד כמה עקרונות חשובים של אותנטיקציה ושימוש בהצפנה, ומה קובע את מידת ה"חוזק" (או ה"חולשה") של מנגנון.

הדבר הראשון שחשוב להבין הוא שהפרטיות המשתמשים היא נושא רגיש מאד - אם יתפרסמו דרכים פשוטות לפרוץ לאחד משירותי הדואר האלקטרוני הפופולרי, או לאחת הרשתות החברתיות הגדולות, אפשר רק לדמיין את הבהלה שתיווצר²⁵.

אם ככה, על מנת להגן על פרטיות של משתמשים, ולמנוע פריצה לחשבונות שלהם, חשוב להקפיד על כך ששלב האימות (שמוזכר למעלה), בו מציג מעביר המשתמש סיסמא לשרת כדי להוכיח את הזהות שלו, יתבצע בצורה מוצפנת שמונעת מגורם שלישי "להאזין" לתקשורת הזו ו"לגנוב" את הסיסמא של המשתמש.

²⁵ מספיק להיזכר בבהלה שהייתה בשנת 2013, כשהתפרסמו ידיעות לגבי זה שסוכנות המודיעין האמריקאית NSA יכולה לפצח את מנגנוני האבטחה של חברות האינטרנט הגדולות כדי לעקוב אחרי התכתבויות של משתמשים. במשך החודשים שלאחר מכן, כל חברות האינטרנט הגדולות (Facebook, Google, Yahoo ואחרות) הגיבו בהכחשה של הידיעות האלה, ופירסמו את השיפורים שעשו במנגנוני האבטחה שלהם, כדי לוודא שלאף גוף אין גישה למידע פרטי של משתמשים. למתעניינים - ניתן לקרוא עוד בעמוד: <http://goo.gl/iRjICp>

ככל שההצפנה של הסיסמא נעשית בצורה מתוחכמת יותר וקשה לפריצה, נאמר שמנגנון האותנטיקציה "חזק" יותר. לקריאה נוספת על מנגנוני אותנטיקציה, הנכם מוזמנים לפנות לחלק "צעדים להמשך" של פרק זה.



שימו לב: חשוב להבין שאבטחה באינטרנט מהווה נושא גדול ומורכב מאד. ההסבר שניתן כאן הוא פשוטי ביותר, וייתכן שלא ברור עד הסוף לחלק מהקוראים. מכיוון שעיקר העיסוק בפרק זה הוא שכבת האפליקציה, ולא אבטחה, מנגנון האותנטיקציה מוצג כאן רק כדי להמחיש "על קצה המזלג" אספקט של אבטחה בשכבת האפליקציה. הבנה מעמיקה של נושאים באבטחה והצפנה אינה הכרחית כדי ללמוד את הפרוטוקול HTTP, וקוראים שחלק האותנטיקציה לא ברור להם, לא ייפגעו אם ידלגו לחלק הבא.

כאמור, מנגנון האותנטיקציה של HTTP נחשב למנגנון "חלש", כפי שנראה בתרגיל הבא:



תרגיל 4.13 מודרך - הבנת אותנטיקציה מעל HTTP באמצעות Wireshark

1. רגע, אנחנו שוב לא עם הסנפה עובדת? קדימה, קדימה...
2. כעת גשו לאתר המוגן באמצעות סיסמא; היכנסו לאתר הבא: <http://http-demo.appspot.com/1>. שם משתמש: admin, סיסמא: secret.
3. הפסיקו את ההסנפה והסתכלו בתכניה.
4. קראו על אותנטיקציה ב-HTTP בעמוד: <http://goo.gl/8UvnbN>.
5. כאשר שלחנו את פקטת ה-GET הראשונה, מה הייתה תגובת השרת? מה היה ה-Status Code שלה?
6. כששלחנו פקטת GET נוספת, לאחר הזנת שם המשתמש והסיסמא, איזה שדה נוסף ב-HTTP?
7. שם המשתמש והסיסמא שהזנו מקודדים (encoded) במחרוזת התווים שמופיעה אחרי "Authorization:Basic". שימו לב כי הנתונים אינם מוצפנים, אלא מקודדים בלבד באמצעות קידוד בשם base64, שאותו ניתן לפענח בקלות!
8. היכנסו לאתר הבא: <http://opinionatedgeek.com/dotnet/tools/Base64Decode>, ובצעו decode למחרוזת. האם הצלחתם לפענח את שם המשתמש והסיסמא?
9. האם יש בעיית אבטחה במודל ה-Basic HTTP Authentication? אם כן – הסבירו מדוע ותנו דוגמא למקרה בעייתי. אם לא – הסבירו מדוע.

אל דאגה! ישנן דרכים לעשות את השימוש באינטרנט מאובטח הרבה יותר, אבל כדי לממש אותן נדרשים כלים יותר מקיפים מאשר HTTP Basic Authentication. הקוראים הסקרנים מוזמנים לפנות לחלק "צעדים להמשך" של פרק זה.

פרוטוקול DNS - הסבר כללי

DNS (ראשי תיבות של Domain Name System) הוא פרוטוקול נפוץ נוסף בשכבת האפליקציה. תפקידו העיקרי הינו לתרגם שמות דומיינים (כגון www.google.com, www.facebook.com או demo.appspot.com) לבין כתובת ה-IP הרלבנטית. לבני אדם נוח יותר לזכור שמות טקסטואליים כגון "www.google.com" מאשר כתובות IP כגון "173.194.39.19". לשם כך נועד פרוטוקול ה-DNS. למעשה, ניתן לחשוב על DNS כמעין "ספר טלפונים" - כמו שספר הטלפונים מתרגם בין שם של אדם או עסק (שאותו יותר קל לבני אדם לזכור) לבין מספר טלפון, כך ה-DNS שמאפשר לאתר כתובת IP באמצעות שם של אתר.

על מנת להבין את הצורך בפרוטוקול זה, ננסה להבין כיצד הדפדפן פועל כאשר מנסים לגלוש לאתר מסויים. ניזכר בדוגמה הראשונה שראינו בתחילת פרק זה, בה הכנסנו את הכתובת <http://info.cern.ch/hypertext/WWW/TheProject.html>, וראינו את ההסנפה הבאה ב-Wireshark:

528	21.277073000	192.168.1.100	137.138.139.27	HTTP	618 GET /hypertext/www/TheProject.htm	HTTP/1.1
531	21.352697000	137.138.139.27	192.168.1.100	HTTP	1077 HTTP/1.1 200 OK (text/html)	

שימו לב שהדומיין בכתובת הזו הינו info.cern.ch, אך אם ניזכר בפרק [תכנות ב-Sockets / כתובות של Socket](#), נבין שבתקשורת אינטרנט לא ניתן להתחבר אל דומיין, אלא דרושה כתובת IP. בהסנפה לעיל ניתן לראות שהדפדפן פתר את הבעיה הזו בדרך כלשהי, ופנה אל הכתובת 137.138.139.27. השלב שעליו דילגנו בהסבר שמופיע בתחילת הפרק, הוא שלב התרגום - תרגום שם של דומיין (במקרה זה - info.cern.ch) לכתובת IP (במקרה זה - 137.138.139.27). תרגום זה נעשה באמצעות פרוטוקול DNS.

בדומה לפרוטוקול HTTP, גם פרוטוקול DNS פועל באמצעות בקשה (Request), שנקראת גם **שאלתא (Query)**, ותשובה (Response). בטרם הדפדפן ניגש אל האתר המבוקש (info.cern.ch), על מערכת ההפעלה למצוא את כתובת ה-IP הרלבנטית. לשם כך, המחשב שלנו מתשאל שרת DNS:

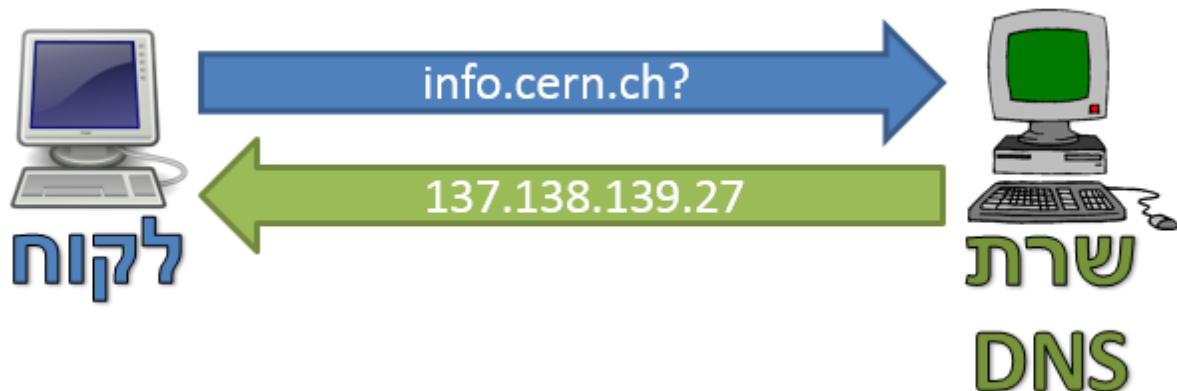

כעת, כאשר ללקוח יש את כתובת ה-IP של שרת היעד, הוא יכול לפנות אליו באמצעות פרוטוקול HTTP.

על מנת להבין את דרך הפעולה של שרת DNS כדי להמיר את שם הדומיין לכתובת IP, עלינו להכיר כיצד שמות דומיין מורכבים. לשם כך, עלינו להכיר את היררכיית השמות של DNS.

היררכיית שמות

DNS משתמש במבנה היררכי של **אזורים (Zones)**. התו המפריד שיוצר את ההיררכיה הוא התו נקודה ("."). כך למשל, הדומיין `www.facebook.com` מתאר שרת בשם "www" בתוך האזור "facebook" שבתוך האזור "com". הדומיין "he.wikipedia.org" מתייחס לשרת בשם "he" בתוך האזור "wikipedia", שבתוך האזור "org".



חלוקת ה-DNS לאזורים מאפשרת חלוקת אחריות ומשאבים. במצב זה, אף שרת DNS לא צריך לטפל בכל הדומיינים באינטרנט. לכל אזור יכול להיות שרת DNS שידאג אך ורק לאזורים והדומיינים שנמצאים תחתיו. כך למשל, השרת שאחראי על כל הדומיינים ותת-הדומיינים (subdomains) של `google.com` כגון: `mail.google.com` ו-`www.google.com`, לא צריך להכיר את `www.facebook.com`, ובוודאי שלא את `he.wikipedia.org`. שרת זה מכיר רק את הדומיינים ותת הדומיינים שתחת `google.com`.

האזור הראשי ברשת הינו האזור Root המיוצג בידי התו נקודה ("."). למעשה, האזור `com`, כמו גם האזור `org`, מכלים בתוך האזור Root. כך ששם הדומיין המלא עבור "`www.google.com`" הינו למעשה "`www.google.com.`" (שימו לב לנקודה שמופיעה בסוף הכתובת).

תרגיל 4.14 מודרך - התבוננות בשאילתת DNS



על מנת לראות שאילתת DNS, פיתחו את Wireshark והתחילו הסנפה. אתם יכולים להשתמש במסנן התצוגה "dns". כעת, היעזרו בכלי `nslookup` אותו פגשנו לראשונה בפרק תחילת מסע - איך עובד האינטרנט? / DNS. הריצו את שורת הפקודה (Command Line), ולאחר מכן, הריצו את הפקודה הבאה:

```
nslookup www.google.com
```

```

C:\Windows\system32\cmd.exe
Microsoft Windows [Version 6.1.7601]
Copyright (c) 2009 Microsoft Corporation. All rights reserved.

C:\Users\USER>nslookup www.google.com
Server: box.privatebox
Address: 192.168.14.1

Non-authoritative answer:
Name: www.google.com
Addresses: 2a00:1450:4017:801::1010
           173.194.112.240
           173.194.112.242
           173.194.112.243
           173.194.112.244
           173.194.112.241

C:\Users\USER>

```

הערה: יתכן שתראו יותר מאוסף אחד של שאילתא ותשובה. חפשו רק את החבילה שכוללת את השאלה עבור שם הדומיין "www.google.com":

DNS	74 Standard query 0x0004	A www.google.com
DNS	154 Standard query response 0x0004	A 173.194.112.240 A 173.194.112.242 A 173.194.112.243 A 173.194.112.244 A 173.194.112.241

קעת נתמקד בחבילת השאילתא (Query):

```

Frame 29: 74 bytes on wire (592 bits), 74 bytes captured (592 bits) on interface 0
Ethernet II, Src: Dell_d6:0c:2a (d4:be:d9:d6:0c:2a), Dst: Bewan_a5:16:63 (00:0c:c3:a5:16:63)
Internet Protocol Version 4, Src: 192.168.14.51 (192.168.14.51), Dst: 192.168.14.1 (192.168.14.1)
User Datagram Protocol, Src Port: 64374 (64374), Dst Port: domain (53)
Domain Name System (query)
  [Response In: 30]
  Transaction ID: 0x0004
  Flags: 0x0100 Standard query
  Questions: 1
  Answer RRs: 0
  Authority RRs: 0
  Additional RRs: 0
  Queries
    www.google.com: type A, class IN
      Name: www.google.com
      Type: A (Host address)
      Class: IN (0x0001)

```

כפי שניתן לראות, פרוטוקול ה-DNS (שהחלק שלו בחבילה מסומן ב**אדום**) נשלח בשכבה החמישית, מעל פרוטוקול UDP בשכבה הרביעית. קעת נתמקד בשדות של פרוטוקול זה.

השדה הראשון, המסומן ב**צהוב**, הוא שדה ה-Transaction ID. שדה זה כולל מזהה של השאילתא הנוכחית, על מנת להפריד אותה משאילתות שונות. כך למשל, השאילתא הזו קיבלה את המזהה 4. יתכן והשאילתא הבאה תקבל את המזהה 5. דבר זה מקל על המחשב להפריד בין התשובות שיקבל מהשרת, ולדעת איזו מהן שייכת לאיזו שאלה.

השדה השני, המסומן ב**כחול**, הינו שדה הדגלים (Flags). שדה זה מורכב משמונה דגלים בעלי משמעויות שונות. בדוגמה לעיל, הדגלים מציינים כי מדובר בשאילתא סטנדרטית. עבור תשובה, למשל, יהיו דגלים שונים.

השדות הבאים, המסומנים ב**ירוק**, מתארים כמה רשומות מכילה חבילת ה-DNS. בשאילתות ותשובות של DNS ישנן רשומות, הנקראות **Resource Records** (או בקיצור **RR**, כפי ש-Wireshark מציין). כל רשומה כזו מכילה מספר פרטים, כפי שתכף נראה. בחבילת השאלה שלפנינו, ישנה רשומת שאלה אחת, ואין רשומות נוספות.

לבסוף, אנו רואים את רשומת השאלה. ב**סגול**, שדה השם (Name), שכולל את שם הדומיין המלא. בדוגמה זו, השאלה היא עבור השם www.google.com. ב**כתום**, אנו רואים את סוג (Type) הרשומה שעליה שואלים. כאן מדובר בסוג A, המתאר רשומה הממפה בין שם דומיין לכתובת IP. ישנן גם סוגי רשומות נוספים, כמו הרשומה PTR העושה בדיוק את הדבר ההפוך - ממפה בין כתובת IP לבין שם הדומיין הרלבנטי. באפור, אנו רואים את סוג הרשת (Class). בכל המקרים שאתם צפויים לראות, הסוג יהיה תמיד IN, ולכן לא נתעכב על שדה זה.

תרגיל 4.15 - תשאול רשומות מסוגים שונים

בתרגיל הקודם, השתמשנו ב-nslookup על מנת לתשאל מה כתובת ה-IP של הדומיין www.google.com. כעת, אנו מבינים שלמעשה שלחנו שאילתא עבור רשומה מסוג A על השם www.google.com. ניתן לציין בפני nslookup במפורש עבור איזה סוג רשומה לתשאל, בצורה הבאה:

nslookup -type=<TYPE> <host/address>

כך לדוגמה, עבור תשאול רשומה מסוג A, ניתן לכתוב:

nslookup -type=A www.google.com

כפי שצינו קודם, קיימים גם סוגי רשומות נוספים, כגון PTR - שמתאר רשומה שממפה בין כתובת IP לבין שם הדומיין שלה.

השתמשו ב-nslookup וגלו מהו שם ה-DNS עבור כתובת ה-IP הבאה: 8.8.8.8. מהו שם הדומיין שמצאתם?

תרגיל 4.16 מודרך - התבוננות בתשובת DNS

בתרגיל המודרך הקודם, שלחנו שאילתא מסוג A עבור הדומיין www.google.com, וציפנו בחבילת השאילתא שנשלחה. כעת, נתמקד בחבילת התשובה מאותה ההסנפה:

```

⊕ Frame 30: 154 bytes on wire (1232 bits), 154 bytes captured (1232 bits) on interface 0
⊕ Ethernet II, Src: Bewan_a5:16:63 (00:0c:c3:a5:16:63), Dst: Dell_d6:0c:2a (d4:be:d9:d6:0c:2a)
⊕ Internet Protocol Version 4, Src: 192.168.14.1 (192.168.14.1), Dst: 192.168.14.51 (192.168.14.51)
⊕ User Datagram Protocol, Src Port: domain (53), Dst Port: 64374 (64374)
⊖ Domain Name System (response)
  [Request In: 29]
  [Time: 0.001354000 seconds]
  Transaction ID: 0x0004
  ⊕ Flags: 0x8180 Standard query response, No error
  Questions: 1
  Answer RRs: 5
  Authority RRs: 0
  Additional RRs: 0
  ⊖ Queries
    ⊖ www.google.com: type A, class IN
      Name: www.google.com
      Type: A (Host address)
      Class: IN (0x0001)
  ⊖ Answers
    ⊕ www.google.com: type A, class IN, addr 173.194.112.240
    ⊕ www.google.com: type A, class IN, addr 173.194.112.242
    ⊕ www.google.com: type A, class IN, addr 173.194.112.243
    ⊕ www.google.com: type A, class IN, addr 173.194.112.244
    ⊕ www.google.com: type A, class IN, addr 173.194.112.241
  
```

השדה הראשון, המסומן בצהוב, הוא שדה ה-Transaction ID. באופן הגיוני, הערך הינו 4, הזהה לערך עבור השאילתא שראינו קודם. כך המחשב יכול לדעת שהתשובה הזו שייכת לשאילתא שראינו קודם.

השדה השני, המסומן ב**כחול**, הינו שדה הדגלים (Flags). ניתן לראות שכעת הדגלים שונים מבמקרה של שאילתא. במקרה זה, הדגלים מעידים על תשובה שחזרה ללא שגיאות.

השדות הבאים, המסומנים ב**ירוק**, מתארים כמה רשומות מכילה חבילת ה-DNS. במקרה הזה ניתן לראות שישנה רשומת שאילתא אחת, ועוד חמש שאלות תשובה.

לאחר מכן, ב**אדום**, אנו רואים את רשומת השאילתא שראינו קודם לכן. בחבילות תשובה, שרתי ה-DNS משכפלים את השאילתא שנשלחה אליהם ושולחים אותה חזרה אל השולח.

לסיום, ב**סגול**, ניתן לראות את חמש רשומות התשובה. אפשר לראות שישנן חמש רשומות שונות, כאשר כל אחת מכילה כתובת IP שונה. הסיבה לכך היא שלעתים רשומת DNS מצביעה על יותר מכתובת IP אחת. במקרה זה, למשל, יתכן ואחד השרתים של Google לא יהיה זמין. במקרה זה, מערכת ההפעלה תוכל לפנות אל כתובת IP אחרת, שאולי תקשר לשרת שכן זמין. כאן אנו לומדים על יתרון נוסף של מערכת ה-DNS - היכולת לקשר כתובת שמית אחת ליותר מכתובת IP אחת.

נתמקד באחת מרשומות התשובה:

```

Answers
www.google.com: type A, class IN, addr 173.194.112.240
Name: www.google.com
Type: A (Host address)
Class: IN (0x0001)
Time to live: 3 minutes, 30 seconds
Data length: 4
Addr: 173.194.112.240 (173.194.112.240)
www.google.com: type A, class IN, addr 173.194.112.242
www.google.com: type A, class IN, addr 173.194.112.243

```

המבנה דומה מאוד למבנה רשומה של שאילתא. אלו הם השדות:

- **בסגול** - שדה השם (Name), שכולל את שם הדומיין המלא. בדוגמה זו, התשובה היא עבור השם www.google.com.
- **בכתום** - שדה סוג (Type) הרשומה. כאמור, מדובר בסוג A.
- **באפור** - סוג הרשת (Class). הערך הוא IN.
- **באדום** - Time To Live. שדה זה קובע כמה זמן יש לשמור את הרשומה ב-Cache של הלקוח. בדומה ל-HTTP, גם עבור שאילתות DNS לא נרצה לשאול שאלות סתם. במקרה זה, על הלקוח לזכור את כתובת ה-IP של Google במשך שלוש וחצי הדקות הקרובות, ורק לאחר מכן - לשאול שוב.
- **בירוק** - אורך (Length) המידע. שדה זה משתנה בהתאם לסוג השאילתא. כאן, הגודל הוא 4 - מכיוון שכתובת IP היא באורך של ארבעה בתים (bytes).

- **בכחול** - המידע עצמו (Data). במקרה של רשומת A, מדובר בכתובת ה-IP הרלבנטית לשם הדומיין עליו נשלחה השאילתא.

כעת, ברשות הלקוח יש את כתובת ה-IP של www.google.com, והוא יכול להשתמש בה בכדי לתקשר עם השרת.

תרגיל 4.17 – תשאול DNS רקורסיבי (אתגר)

לאחר שהבנתם כיצד עובד תשאול רקורסיבי של DNS - הגיע הזמן לממש זאת בעצמכם בכדי לגלות מהי כתובת ה-IP של הדומיין maps.google.com. היעזרו בכלי **nslookup** ובתיעוד שקיים אודותיו ברחבי האינטרנט. בצעו את השלבים הבאים:

- בחרו בשרת Root כלשהו. איך מצאתם את כתובת ה-IP שלו? מה היא כתובת ה-IP?
- באמצעות תשאול שרת ה-Root, גלו מי הוא שרת ה-NS האחראי על ה-Zone של com. מיהו שרת ה-NS? מה היא כתובת ה-IP שלו? מה הרצתם בכדי לגלות זאת?
- באמצעות שרת ה-NS האחראי על ה-Zone של com, גלו מי הוא שרת ה-NS האחראי על ה-Zone של google. מיהו שרת ה-NS? מה היא כתובת ה-IP שלו? מה הרצתם בכדי לגלות זאת?
- באמצעות שרת ה-NS האחראי על ה-Zone של google.com, גלו מה היא כתובת ה-IP של maps.google.com. מה היא הכתובת? מה הרצתם בכדי לגלות זאת?

תרגיל 4.18 – elgoog (אתגר)

קרדיט: אייל אבני

הבוט הביס הזל שי הארנכ, אל מאו - החיתפ טפשמב ליחתמ ליגרת לכ. ישנם דברים שעושים בסדר הנהוג, וישנם דברים שנעשים לחלוטין הפוך. אנחנו נתחיל מהסוף, ובתקווה – נצליח לשנות אותו!

בתרגיל זה ניצור שרת DNS, שיגרום לכך שכל פניה שלנו ל-www.google.co.il תנותב לכתובת אחרת. טרם תתחילו לעבוד על התרגיל, שימו לב לקרוא היטב את ההוראות ולוודא שאתם מבינים אותן.

הכנות:

בחלק זה ניצור הסנפה של DNS QUERY ו-DNS RESPONSE עבור www.google.co.il, כדי שנוכל בהמשך לזהות את ה-QUERY המבוקש ולגרום לשרת שלנו להחזיר תשובה תקינה. ראשית, וודאו שאתם מחוברים דרך כבל הרשת. כעת, הריצו את שורת הפקודה הבאה (חשוב: פתחו CMD בהרשאות Administrator). השורה תגרום למחיקת ה-cache של ה-DNS שלכם, כיוון שסביר שכתובת ה-IP של גוגל כבר נמצאת שם ולכן לא תבוצע DNS QUERY אותה אנחנו רוצים למצוא:

```
ipconfig /flushdns && taskkill /F /IM iexplore.exe
```

פתחו את Internet Explorer.

פתחו Wireshark והפעילו הסנפה עם ה-display filter הבא:

```
udp.port == 53
```

גלשו ל: www.google.co.il באמצעות Internet Explorer.

עצרו ושימרו את ההסנפה ב-Wireshark.

הורידו את הקובץ

```
www.cyber.org.il/networks/gvahimchallenge/elgoog.rar
```

חלצו את הקבצים מתוך ה-rar שהורדתם לתיקיית התרגיל והריצו את הקובץ `elgooG_set.bat` בהרשאות Administrator.

הסקריפט יגדיר את שרת ה-DNS הראשי שלכם כ-127.0.0.1, ואת המשני בתור השרת הקודם שהיה לכם. השרת המשני נכנס לפעולה במידה ששרת הראשי אינו מחזיר תשובה, וכך תוכלו להמשיך להשתמש באינטרנט.

התרגיל:

עליכם לכתוב שרת שיקבל את בקשות ה-DNS עבור כתובת ה-IP של www.google.co.il, ויחזיר כתובת IP של שרת אחר.

מצאו בהסנפה את בקשת ה-A עבור שם הדומיין www.google.co.il ואת התשובה לה.

* מומלץ להיעזר באופציה של Follow UDP/TCP Stream על הבקשה שמצאתם.

בשלב הבא, צרו שרת UDP שיאזין לבקשות ה-DNS. כיוון שטרם למדנו לכתוב שרת UDP, תוכלו להשתמש

בשלב התוכנית הבאה. עליכם לגרום לשרת להאזין על הפורט של UDP ולכתוב את הפונקציה `dns_handler`.

בפרק הבא, תלמדו לעומק על פרוטוקול UDP ותבינו כיצד הקוד פועל.

```

import socket

DNS_SERVER_IP = '0.0.0.0'
DNS_SERVER_PORT = ???
DEFAULT_BUFFER_SIZE = 1024

def dns_udp_server(ip, port):
    """
    Starts a UDP server on a given IP:PORT, and calls
    dns_handler(data, client_address)
    prototyped function on any client request data.
    """
    server_socket = socket.socket(socket.AF_INET, socket.SOCK_DGRAM)
    server_socket.bind((ip, port))
    print "Server started successfully! Waiting for data.."
    while True:
        try:
            data, addr = server_socket.recvfrom(DEFAULT_BUFFER_SIZE)
            dns_handler(data, addr)
        except Exception, ex:
            print "Client exception! %s" % (str(ex), )

def main():
    """
    Main execution point of the program
    """
    print "Starting UDP server.."
    dns_udp_server(DNS_SERVER_IP, DNS_SERVER_PORT)

if __name__ == '__main__':
    main()

```

בפעם הבאה שהבקשה הספציפית הזו מופיעה, החזירו את הכתובת 212.143.70.40 במקום את כתובת ה-IP שחזרו במקור.

ברגע שאתם חושבים שסיימתם והכל רץ כמו שצריך, גלשו מחדש לכתובת. מה קרה?

הערות וטיפים:

כשסיימתם את העבודה, לפני שהולכים הביתה, עליכם להריץ את הקובץ המצורף: elgooG_revert.bat בהרשאות Administrator. שימו לב שהשורה של flushdns עשויה להחזיר שגיאה במידה ו-Internet Explorer כבר סגור – זה בסדר גמור וצפוי. מומלץ להריץ את כל התרגיל בתור Administrator, גם כשבודקים את הסקריפט שלכם דרך cmd, וגם כאשר שעובדים עם PyCharm.

לפני שאתם עונים לבקשה הספציפית שאתם רוצים לענות לה עם התשובה שלכם – מומלץ לראות שאתם מקבלים מידע כמו שצריך.
 חשבו טוב לפני שאתם רצים לכתוב – איך אתם רוצים שהקוד ייראה, ומה בסופו של דבר התוכנה שלכם אמורה לעשות.

בכל פעם שתמצאו לבדוק את התוכנה שלכם, מומלץ שתבצעו את ההכנות מחדש עד לשלב פתיחת הדפדפן.

בכדי להכניס מידע בינארי למחרוזת בפייתון, עליכם להוסיף `\x` לפני כל בית – ואז את ערכו ההקסאדצימלי. לדוגמה, במידה ונרצה להכניס את הערכים `0x13 0x37`, נכתוב בפייתון:

```
my_binary_string = '\x13\x37'
```

שימו לב שפרוטוקול DNS הוא לא פרוטוקול טקסטואלי. היעזרו בפונקציה `hex` בפייתון. לדוגמה – `hex(213) = 0xD5`.

בתרגיל אין צורך לבצע פעולות על שכבת התעבורה, שכן פרוטוקול DNS עובר בשכבת האפליקציה. לכן הדבר היחידי שצריך לבצע בקשר לשכבת התעבורה הוא פתיחת `UDP socket`.

אתגרים נוספים:

1: גרמו לבקשה הקודמת להפנות ל-`127.0.0.1`, פתחו את שרת ה-HTTP מהתרגילים הקודמים שלכם. מה קרה?

2: גרמו לתוכנה שלכם להפנות ל-IP לפי כתובת מוגדרת מראש – בצורה גנרית. כך שלדוגמה גלישה ל-`nana10.co.il` תפנה לכתובת ה-IP של גוגל, וגלישה ל-`google.co.il` תפנה אותנו אל `nana10.co.il`. נוסף, נוכל ללא מאמץ רב להוסיף כתובות נוספות בעתיד.

מחקר פרוטוקול - SMTP

עד כה למדנו על שני פרוטוקולים נפוצים בשכבת האפליקציה. כעת יש בדיכם את הכלים להבין בעצמכם איך פועלים פרוטוקולים בשכבת האפליקציה. כדי לתרגל זאת נבצע מחקר של פרוטוקול שנקרא SMTP. כל מה שעליכם לדעת בשלב זה, הוא ש-SMTP הוא פרוטוקול שהיה נפוץ מאד בעבר ושימש לשליחת דואר אלקטרוני. את יתר הפרטים אודות הפרוטוקול תסיקו בעצמכם.

בתור התחלה, **תאבחנו** את הפרוטוקול, כלומר תנתחו בעצמכם, מתוך דוגמה של שימוש בפרוטוקול, את הפקודות, השלבים והפרמטרים שלו. לאחר מכן, **תממשו** לקוח SMTP בפיתוח שישלח בעצמו דואר אלקטרוני.

הורידו את קבצי ההסנפה smtp1.pcap מהכתובת <http://cyber.org.il/networks/c04/smtp1.pcap>, ו- smtp2.pcap מהכתובת <http://cyber.org.il/networks/c04/smtp2.pcap>.

קבצים אלו מכילים הסנפות של מחשב מסויים. בכל הסנפה ישנו משלוח מייל באמצעות פרוטוקול SMTP. מטרתכם היא להבין את פרוטוקול SMTP. כלומר – להבין את מבנה הפרוטוקול, הדרך שבה הוא עובד ואיך יש לרשום בו הודעות על מנת להצליח לשלוח אימיילים באמצעותו. תעשו זאת באמצעות שימוש ב-Wireshark, ניסוי וטעייה, וללא שימוש במקורות חיצוניים. פעולה זו, של הבנת דרך הפעולה מהתבוננות בהסנפות, נקראת "אבחון" והיא שימושית במקרים בהם או צריכים להבין איך עובדת מערכת מבלי לנו תיעוד מלא שלה. התרכזו ושימו דגש בצד הלקוח של הפרוטוקול (הצד **ששולח** את המייל), אין צורך להיכנס לפרטים עבור צד השרת.



הנחיה חשובה: אין להשתמש או להיעזר באינטרנט עבור תרגיל זה!

הנחיות נוספות:

- ראשית, הבינו מה היא כתובת ה-IP של המחשב שממנו מתבצעת ההסנפה.
- סננו את הפקטות כך שתראו רק את פקטות של פרוטוקול SMTP.
 - שימו לב: לאחר הסינון ייתכן ותראו גם פקטות מסוג פרוטוקול IMF. התעלמו מהן במהלך התרגיל.
- היעזרו ב-Follow TCP Stream, אותו הכרתם בפרק [Wireshark מודל חמש השכבות / Follow Stream UDP/TCP](#), כדי לראות את מהלך הפרוטוקול בצורה נוחה.
- נסו להבין - מה הן הפקודות שבפרוטוקול? מה הן הבקשות והתגובות? אילו פרמטרים יש לכל פקודה?
- לאורך התרגיל, זכרו את מטרת פרוטוקול SMTP – לשלוח מיילים. עצרו וחשבו כיצד אתם שולחים דואר אלקטרוני – איזה מידע אתם נדרשים לספק לשם כך? איזה מידע משתנה בין מייל למייל ואיזה מידע לא משתנה? חפשו זאת בקבצי ההסנפה.

- נסו להבין את התמונה הכוללת לפני שאתם צוללים לפרטים. למשל, לו הייתם נדרשים לאבחן את פרוטוקול HTTP, חשוב קודם להבין שהמבנה הבסיסי הוא בקשה-תגובה, וכי יש סוגי בקשות שונים כמו GET ו-POST, הרבה לפני שצוללים לסוגי ה-Headers השונים.
- במהלך התרגיל, תצטרכו להשתמש בקידוד Base64. את הקידוד הזה פגשנו באותנטיקציה של HTTP, ואז השתמשנו באתר אינטרנט כדי להמיר אל הקידוד ובחזרה. הפעם נשתמש בפיתון. על מנת לקודד מחרוזת לקידוד Base64 באמצעות פיתון, נשתמש בפעולה **encode**:

```
>>> my_string = 'This is a string...'
>>> my_string.encode('base64')
'VGhpcyBpcyBhIHNoZmluZW==\n'
```

שימו לב כי פיתון מוסיף למחרוזת את '\n' (התו של ירידת שורה) שאינו חלק מקידוד Base64, ולכן עליכם להסירו. סימני השווה (=) הם כן חלק מקידוד Base64.

על מנת לבצע את הפעולה ההפוכה, נשתמש בפעולה **decode**:

```
>>> 'VGhpcyBpcyBhIHNoZmluZW=='.decode('base64')
'This is a string...'
```

תרגיל 4.19 - מימוש לקוח SMTP

בתרגיל זה תממשו בעזרת פיתון לקוח שישלח דואר אלקטרוני באמצעות פרוטוקול SMTP.



הנחיה חשובה: יש להשתמש בספריית socket בלבד. אין להשתמש בספריות עזר כגון smtplib.

על מנת לעשות זאת, השתמשו במדמה שרת SMTP, שנמצא בכתובת: networks.cyber.org.il. השרת מאזין על פורט סטנדרטי של SMTP, שמספרו 587. מדמה השרת של גבהים יקבל את המידע שנשלח מהלקוח שלכם. אם המידע התואם את דרישות הפרוטוקול, השרת יחזיר לכם תשובה לפי הפרוטוקול וימתין לבקשה הבאה. אם הלקוח שלכם שגה במימוש הפרוטוקול, שרת גבהים יחזיר תשובה "הבקשה אינה לפי הפרוטוקול" וינתק את ההתקשרות. אם מימשתם את הפרוטוקול נכון מתחילתו ועד סופו, שרת גבהים יחמיא לכם על סיום התרגיל בהצלחה. דגשים למימוש:

- השרת מקפיד על כך שכל הודעה שנשלחת אליו תתאים להודעה שבפקטות שבקובץ ההסנפה.
- שימו לב לצירופי תווים מיוחדים, אם צריכים להיות כאלה, בסוף כל הודעה.
- השרת ניתק אתכם? תקנו את הבעיה והתחברו שוב.

- השרת אינו בודק שהסיסמה ושם המשתמש שלכם מתאימים. במילים אחרות - אפשר להתחבר עם כל שם משתמש וסיסמה.
- השרת אינו מתיימר לממש את כל הפקודות של פרוטוקול SMTP, אלא רק לודא שהצלחתם לאבחן את הפרוטוקול בצורה מוצלחת.
- כמובן שהשרת גם אינו שולח את המייל ששלחתם 😊 זהו תרגיל אבחוני בלבד.
הצלחה והנאה בתרגיל זה!

שכבת האפליקציה - סיכום

בפרק זה סקרנו לעומק את שכבת האפליקציה. לאחר שהבנו את המטרות של שכבה זו, התמקדו בפרוטוקול HTTP. הבנו את מבנה הבקשה והתגובה של הפרוטוקול, וכן הכרנו את ה-Headers השונים ואילו ערכים יש בהם. לאורך הפרק, כתבנו שרת HTTP שהלך והתפתח. בתחילה הגשנו קבצים בתגובה לבקשות GET. לאחר מכן, תמכנו בסוגים שונים של תשובות, ובהמשך סיפקנו תשובה תכנותית לבקשות, בהתאם לנתונים שהלקוח העביר בפרמטרים של בקשת ה-GET.

כשהסתכלנו על המשמעות של פרמטרים שונים בבקשות GET, ראינו שרותים אמיתיים כגון Google, Twitter, Wikipedia או YouTube. הצלחנו לבנות בעצמנו בקשות עם פרמטרים שהשפיעו על השרת, כגון בקשה לקבלת הוראות נסיעה מכתובת אחת לכתובת אחרת ב-Google Maps. לאחר מכן, למדנו גם על בקשות POST ותכנתנו תוכנת צד לקוח. לבסוף הכרנו גם נושאים מתקדמים ב-HTTP, כגון מטמון (Cache), עוגיות (Cookies) ואותנטיקציה (Authentication).

בהמשך הפרק, הכרנו גם את פרוטוקול DNS והבנו שהוא משמש בעיקר לתרגום בין שמות דומיין לכתובות IP. ראינו כיצד בנויה שאלתת DNS, וכן כיצד בנויה תשובה. למדנו להשתמש בכלי **nslookup** בכדי לתשאל רשומות מסוגים שונים, הכרנו את מושגי ה-Zone וה-Resource Records.

לסיום, הבנו את פרוטוקול SMTP באמצעות תרגיל. בתחילה אבחנו את הפרוטוקול, והבנו מתוך הסנפות את דרך הפעולה שלו. לאחר מכן, הצלחנו לכתוב בפיתון לקוח ששולח מייל באמצעות פרוטוקול SMTP. כך, יחד עם HTTP ו-DNS, הכרנו שלושה מימושים שונים בשכבת האפליקציה.

בפרקים הבאים, נמשיך להתקדם במודל השכבות ולסקור שכבות נוספות - החל משכבת התעבורה, ועד לשכבה הפיזית. לפני שנוכל לעשות זאת, נלמד כלי חשוב נוסף שיעזור לנו לתרגל את החומר שנלמד בשכבות הנמוכות יותר - Scapy.

שכבת האפליקציה - צעדים להמשך

על אף שהעמקנו רבות בידע שלנו בשכבת האפליקציה, נותרו נושאים רבים בהם לא נגענו. שכבה זו מתאפיינת במספר רב מאוד של מימושים ופרוטוקולים אותם לא הכרנו כלל. בנוסף, ישנם נושאים רבים ב-HTTP וב-DNS בהם לא העמקנו את הידע שלנו.

אלו מכם שמעוניינים להעמיק את הידע שלהם בשכבת האפליקציה, מוזמנים לבצע את הצעדים הבאים:

קריאה נוספת

נושאים מתקדמים בפרוטוקול HTTP

- היכרות עם מימושים נפוצים של שרת HTTP - לדוגמה SimpleHTTPServer, בכתובת: <http://goo.gl/z2DtzF>
- מנגנוני אותנטיקציה - ניתן לקרוא בדף: <http://en.wikipedia.org/wiki/Authentication>
- באופן ספציפי, על המנגנון Basic Authentication של HTTP, ניתן לקרוא עוד בדף: http://en.wikipedia.org/wiki/Basic_access_authentication
- על המנגנון SSL/TLS, ניתן לקרוא בדף: http://en.wikipedia.org/wiki/Transport_Layer_Security (עדיף לעשות זאת לאחר לימוד [פרק שכבת התעבורה](#)).

נושאים מתקדמים בפרוטוקול DNS

- על מנת להבין את הדרך שבה באמת מתבצעת שאילתא, מומלץ לקרוא באחד מהמקורות הבאים:
- פרק 2.5.2 (Overview of how DNS works) בספר Computer Networking: A Top-Down Approach (מהדורה שישית) מאת James F. Kurose.
 - פרק 2.2.6 (DNS Queries) בספר Pro DNS and BIND, בכתובת: <http://www.zytrax.com/books/dns>

פרוטוקולים נוספים בשכבת האפליקציה

בשכבת האפליקציה יש אינספור פרוטוקולים, והמספר רק הולך וגדל. עם זאת, מומלץ לקרוא ולהכיר פרוטוקולים מסוגים שונים, כגון:

- קבלת דואר - פרוטוקול POP. ניתן לקרוא כאן:
http://en.wikipedia.org/wiki/Post_Office_Protocol
- העברת קבצים - פרוטוקול FTP. ניתן לקרוא כאן:
http://en.wikipedia.org/wiki/File_Transfer_Protocol

פרק 5 - Scapy

מבוא ל-Scapy

בפרק [תכנות ל-Sockets](#) למדנו כיצד ניתן להשתמש בפיתון ובספרייה **sockets** בכדי להצליח לפתח בעצמנו אפליקציות. בעוד Sockets היו כלי מצויין בכדי לכתוב קוד לשכבת האפליקציה, הם לא עוזרים לנו לבצע פעולות בשכבות נמוכות יותר, עליהן נלמד בפרקים הבאים. לשם כך - נכיר את Scapy. Scapy היא ספרייה חיצונית ל-python שמאפשרת שימוש נוח בממשקי הרשת, הסנפה, שליחה של חבילות, ייצור חבילות וניתוח השדות של החבילות. עם זאת, שימו לב ש-Scapy רצה "מעל" python, ולכן כל הפונקציות המוכרות לנו – כגון print או dir, עדיין יעבדו ונוכל להשתמש בהן.



מה למשל אפשר לעשות עם Scapy?

באופן כללי - כל מה שעולה בדמיונכם שניתן לעשות ברשת.

באמצעות Scapy, נוכל להסניף ברשת ולבצע פעולות על החבילות שנקבל. על אף ש-Wireshark הינו כלי משמעותי בעבודה שלנו עם רשתות, הוא לא מאפשר לנו דרך לבצע פעולות מורכבות. למשל, מה יקרה אם נרצה להסניף תעבורת HTTP, כפי שעשינו בפרק [שכבת האפליקציה/פרוטוקול HTTP - בקשה ותגובה](#), ולשמור לקובץ את כל הכתובות אליהן התבצעה גלישה? מה אם נרצה לשמור רק את הכתובות שאליהן התבצעה גלישה והכתובות עונות על תנאי שהגדרנו מראש? מה נעשה באם נרצה לראות את כל התמונות שעברו באותה ההסנפה? מה אם נרצה לשלוח בעצמנו חבילות, כשאנו שולטים בדיוק במבנה שלהן?

את פעולות אלו ועוד נוכל לבצע באמצעות Scapy, ותממשו אותן בעצמכם עד סוף פרק זה. במהלך הפרק נלך יחד, צעד אחר צעד, ובצע לראשונה חלק קטן אך מכובד מסט הפעולות ש-Scapy מציע לנו. בהמשך הספר, נשתמש ב-Scapy על מנת לבדוק מרחוק איזה תוכנות רצות על מחשב מרוחק, נכתוב בעצמנו כלי שדומה ל-Ping שפגשנו קודם לכן, נגלה מה הדרך אותה עוברת חבילת מידע בין שתי נקודות קצה ועוד.



פרק זה נכתב כמדריך אינטראקטיבי, ובמהלכו נתקדם בהדרגה בעבודה עם Scapy. על מנת ללמוד ממנו בדרך היעילה ביותר, **פתחו את Scapy לצידיכם והקישו את הפקודות יחד עם הפרק**. וודאו כי אתם מצליחים לעקוב אחר הצעדים ומבינים את משמעותם.

שימו לב כי במהלך הפרק ניגע במושגים שעדיין לא הסברנו לעומק - כגון IP, Ethernet ו-TCP. אל דאגה, את הידע על מושגים אלו נעמיק בהמשך הספר. בינתיים, ניעזר בהם בכדי להבין את השימוש ב-Scapy.



בתום פרק זה תכירו את אחד הכלים המשמעותיים ביותר לעבודה עם רשתות בכלל, ובספר זה בפרט. Scapy ילווה אותנו בהמשך הספר כולו.

התקנה

התקנת scapy מבוצעת אוטומטית באמצעות התקנת סביבת העבודה של גבהים. אם מסיבה כלשהי תרצו להתקין בעצמכם (לא מומלץ), ראו [נספח א' - התקנת Scapy](#) בסוף פרק זה.

בואו נתחיל - הרצת Scapy

בהנחה והתקנתם את Scapy בהצלחה, פתחו את ה-Command Line, הכנסו לספריה scripts תחת ספריית ההתקנה של Python בצורה הבאה:

```
cd C:\Python26\scripts
```

ולאחר מכן, הריצו בשורת הפקודה את השורה הבאה:

```
scapy
```

כעת המסך אמור להיראות כך:

```

C:\Windows\system32\cmd.exe - scapy
Microsoft Windows [Version 6.1.7601]
Copyright (c) 2009 Microsoft Corporation. All rights reserved.

C:\Users\USER>cd c:\Python26\Scripts

c:\Python26\Scripts>scapy
INFO: Can't import python gnuplot wrapper . Won't be able to plot.
INFO: Can't import PyX. Won't be able to use psdump() or pdfdump().
INFO: No IPv6 support in kernel
WARNING: No route found for IPv6 destination :: (no default route?)
INFO: Can't import python Crypto lib. Won't be able to decrypt WEP.
INFO: Can't import python Crypto lib. Disabled certificate manipulation tools
Welcome to Scapy (2.2.0-dev)
>>> -

```

אל תדאגו לגבי כל ההערות ש-Scapy היקר מדפיס למסך כשהוא עולה. מדובר בחבילות שעדיין לא התקנתם כי הן לא נחוצות לכם, או למשל חוסר תמיכה ב-IPv6, אשר לא רלבנטית לתרגילים הנמצאים בספר²⁶. נהדר, עכשיו ש-Scapy פועל אפשר להתחיל לעשות דברים מגניבים.



קבלה של פקטות (או – הסנפה)

ממש כשם שאנו מסניפים באמצעות Wireshark, נוכל לבצע הסנפה ב-Scapy, וכך לטפל בחבילות שהגיעו אלינו באופן תוכנתי.

לשם כך, Scapy מספק לנו את הפונקציה **sniff** (מלשון הסנפה). נתחיל בלהסניף שתי פקטות כלשהן, ונבקש מ-Scapy להציג לנו אותן:

```
>>> packets = sniff(count=2)
>>> packets
<Sniffed: TCP:2 UDP:0 ICMP:0 Other:0>
```

Scapy הציג לנו סיכום של הפקטות שהוא קיבל: שתי פקטות מסוג TCP. ניתן לבקש ממנו להציג לנו פירוט גדול יותר באמצעות המתודה **summary**:

```
C:\Windows\system32\cmd.exe - scapy
>>> packets = sniff(count=2)
>>> packets
<Sniffed: TCP:2 UDP:0 ICMP:0 Other:0>
>>> packets.summary()
Ether / IP / TCP 81.218.31.137:http > 192.168.14.51:54045 A / Raw
Ether / IP / TCP 192.168.14.51:54035 > 81.218.31.155:http PA / Raw
>>>
```

ניתן גם להתייחס לאובייקט packets בתור רשימה:

```
>>> packets[0]
>>> packets[1]
>>> len(packets)
```

²⁶ עוד על IPv6 – [בנספח ג' של פרק שכבת הרשת](#).

```

C:\Windows\system32\cmd.exe - scapy
>>> packets[0]
<Ether dst=d4:be:d9:d6:0c:2a src=00:0c:c3:a5:16:63 type=0x800 |<IP version=4L
ihl=5L tos=0x88 len=99 id=24328 flags= frag=0L ttl=47 proto=tcp chksum=0x68aa sr
c=173.194.70.189 dst=192.168.14.51 options=[] |<TCP sport=https dport=50996 seq
=4023089030L ack=2861541357L dataofs=5L reserved=0L flags=PA window=3240 chksum=
0x6c71 urgptr=0 options=[] |<Raw load='x17x03x03x006x00x00x00x00x00x00x00x00
0x05x80w\x15\xe4\x03\xf2WVM\xb2\x01v\x03\x1a\x85\xd9\x11\xe0\xeaHx;\xb4\x98\x
0c\xb1x8a0\xc00-\x90\xd6x16K\x845!\xc5#a\xdd\x16DS\x7f' |>>>
>>> packets[1]
<Ether dst=d4:be:d9:d6:0c:2a src=00:0c:c3:a5:16:63 type=0x800 |<IP version=4L
ihl=5L tos=0x88 len=81 id=24329 flags= frag=0L ttl=47 proto=tcp chksum=0x68bb sr
c=173.194.70.189 dst=192.168.14.51 options=[] |<TCP sport=https dport=50996 seq
=4023089089L ack=2861541357L dataofs=5L reserved=0L flags=PA window=3240 chksum=
0xa0d5 urgptr=0 options=[] |<Raw load="x17x03x03x00$xx00xx00xx00xx00xx00xx00
0x05x81'\x89\xfb\xcd\x1e7\xc9\xe1\xad5x10\r0-\\\xe7'\xf4\xcb&\xd6g\x18x9eq\x
02\x15r" |>>>
>>> len(packets)
2
>>>

```



תרגיל 5.1 מודרך - הסנפה של DNS

כעת כשלמדנו להסניף בצורה בסיסית, הגיע הזמן להשתמש בידע שרכשנו בכדי לעשות דברים מועילים. **מטרתנו עכשיו היא להסניף באמצעות Scapy, ולהדפיס למסך את כל שאילתות ה-DNS שהמשתמש שולח.** [בפרק שכבת האפליקציה](#), למדנו מעט על פרוטוקול DNS, אשר משמש בעיקר למיפוי בין שמות (כגון www.google.com) לכתובות IP, וכן על דרך העבודה של פרוטוקול זה. כעת נבנה מערכת ניטור גלישה באינטרנט, שתרוץ כל הזמן ברקע ותשמור את כל הדומיינים בבקשות ה-DNS. פעולה זו הייתה קשה לביצוע באמצעות Wireshark, שכן היינו צריכים להסניף לאורך זמן, לבצע סינון, לחפש כל חבילה של DNS, למצוא את כתובת הדומיין מתוך השאילתא וכו'. באמצעות Scapy, נוכל לעשות כל זאת בצורה תכנותית!

בתור התחלה, ננסה ליצור הסנפה ב-Scapy שתציג לנו אך ורק חבילות DNS. ראשית, הריצו את Wireshark שילוה אותנו במהלך העבודה על מנת להיזכר כיצד פרוטוקול DNS נראה. פיתחו את ה-Command Line, והשתמשו בכלי **nslookup**, כפי שלמדתם [בפרק תחילת מסע - איך עובד האינטרנט? /DNS](#), בכדי למצוא את הכתובת של www.google.com:

```

C:\Windows\system32\cmd.exe - nslookup
C:\Users\USER>nslookup
Default Server: box.privatebox
Address: 192.168.14.1

> www.google.com
Server: box.privatebox
Address: 192.168.14.1

Non-authoritative answer:
Name: www.google.com
Addresses: 2a00:1450:4005:808::1011
           173.194.113.144
           173.194.113.147
           173.194.113.145
           173.194.113.146
           173.194.113.148

> www.google.com
Server: box.privatebox
Address: 192.168.14.1

Non-authoritative answer:
Name: www.google.com
Addresses: 2a00:1450:4001:804::1013
           173.194.113.147

```

על מנת לסנן על חבילות DNS, ניתן להשתמש במסנן התצוגה "dns". מצאו את החבילה הרלבנטית ב-Wireshark. היא אמורה להראות כך:

```

[+] Frame 64: 74 bytes on wire (592 bits), 74 bytes captured (592 bits) on interface 0
[+] Ethernet II, Src: Dell_d6:0c:2a (d4:be:d9:d6:0c:2a), Dst: Bewan_a5:16:63 (00:0c:c3:a5:16:63)
[+] Internet Protocol Version 4, Src: 192.168.14.51 (192.168.14.51), Dst: 192.168.14.1 (192.168.14.1)
[+] User Datagram Protocol, Src Port: 59581 (59581), Dst Port: domain (53)
    Source port: 59581 (59581)
    Destination port: domain (53)
    Length: 40
    [+] Checksum: 0x9dbe [validation disabled]
[+] Domain Name System (query)
    [Response In: 65]
    Transaction ID: 0x0008
    [-] Flags: 0x0100 Standard query
        0... .. = Response: Message is a query
        .000 0... .. = Opcode: Standard query (0)
        .... ..0. .... = Truncated: Message is not truncated
        .... ..1. .... = Recursion desired: Do query recursively
        .... ..0. .... = Z: reserved (0)
        .... ..0. .... = Non-authenticated data: Unacceptable
    Questions: 1
    Answer RRs: 0
    Authority RRs: 0
    Additional RRs: 0
    [-] Queries
        [+] www.google.com: type A, class IN
0000 00 0c c3 a5 16 63 d4 be d9 d6 0c 2a 08 00 45 00 .....C.. ..*..E.
0010 00 3c 01 0e 00 00 80 11 9c 1e c0 a8 0e 33 c0 a8 <..... 3..
0020 0e 01 e8 bd 00 35 00 28 9d be 00 08 01 00 00 01 .....5.( .....
0030 00 00 00 00 00 00 03 77 77 77 06 67 6f 6f 67 6c .....w ww.googl
0040 65 03 63 6f 6d 00 00 01 00 01 e.com... ..

```

נשים לב למספר דברים:

- **בכחול** - שדה הדגלים של ה-DNS, שמראה על שאילתא.
- **בירוק** - השאילתא עצמה, מסוג A (מיפוי שם לכתובת), על הדומיין www.google.com.

קעת נלמד כיצד להשתמש במסנן (filter) בסיסי במהלך ההסנפה. ממש כמו שהשתמשנו במסננים בכדי לסנן חבילות לא רלבנטיות כאשר השתמשנו ב-Wireshark, נרצה לעשות זאת גם כשאנו משתמשים ב-Scapy. נבצע זאת בעזרת הפרמטר **lfilter** של הפונקציה **sniff**.

בשלב ראשון, עלינו להגדיר את הפונקציה שבה נרצה להשתמש כדי לסנן את החבילות. הפונקציה תקבל בכל פעם חבילה אחת, ותחליט האם היא צריכה לעבור את הסינון או לא. בדוגמה זו, נבדוק האם החבילה מכילה שכבת DNS. להלן הקוד הרלבנטי:

```
>>> def filter_dns(packet):
...     return DNS in packet
```

כלומר, הפונקציה תחזיר True אם קיימת שכבת DNS כחלק מהחבילה, ו-False אם לא קיימת שכבה כזו. כעת, נשתמש בפונקציה הזו כפרמטר ל-**sniff**, בצורה הבאה:

```
>>> packets = sniff(count=10, lfilter=filter_dns)
```

כלומר, בשלב זה, כל חבילה שתקבל תשלח אל הפונקציה **filter_dns**. החבילה היא אובייקט של Scapy. אם החבילה תעבור את הסינון (**filter_dns** תחזיר True) - החבילה תשמר, ותוחזר לבסוף אל האובייקט **packets** כאשר יהיו 10 חבילות שעברו את הסינון. שימו לב שהפונקציה **sniff** היא blocking, כלומר - הפונקציה לא תסיים לרוץ עד אשר ימצאו 10 חבילות שיעברו את הסינון. אם החבילה לא תעבור את הסינון (**filter_dns** תחזיר False) - החבילה תיזרק:

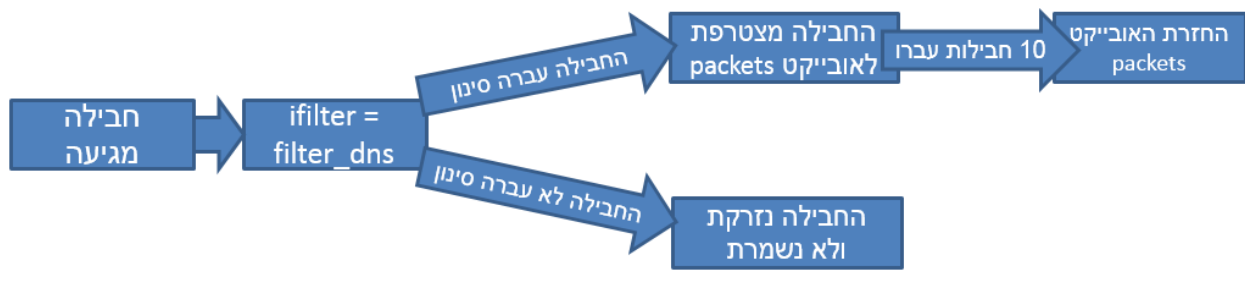

הריצו שוב את nslookup כפי שעשיתם קודם. כשהפונקציה **sniff** תסיים לרוץ, צפויות להיות בידינו 10 חבילות DNS:

```
C:\Windows\system32\cmd.exe - scapy
>>> def filter_dns(packet):
...     return DNS in packet
>>> packets = sniff(count=10, lfilter=filter_dns)
>>> packets
<Sniffed: TCP:0 UDP:10 ICMP:0 Other:0>
```

קעת נשמור את אחת החבילות שהסנפנו, ונוכל להביט ולראות איך Scapy מסתכל על חבילה. לשם כך נשתמש במתודה **show()**:

```

C:\Windows\system32\cmd.exe - scapy
>>> my_packet = packets[4]
>>> my_packet.show()
###[ Ethernet ]###
  dst = 00:0c:c3:a5:16:63
  src = d4:be:d9:d6:0c:2a
  type = 0x800
###[ IP ]###
  version = 4L
  ihl = 5L
  tos = 0x0
  len = 60
  id = 3144
  flags =
  frag = 0L
  ttl = 128
  proto = udp
  chksum = 0x90e4
  src = 192.168.14.51
  dst = 192.168.14.1
  \options\
###[ UDP ]###
  sport = 58636
  dport = domain
  len = 40
  chksum = 0x9dbe
###[ DNS ]###
  id = 12
  qr = 0L
  opcode = QUERY
  aa = 0L
  tc = 0L
  rd = 1L
  ra = 0L
  z = 0L
  rcode = ok
  qdcount = 1
  ancount = 0
  nscount = 0
  arcount = 0
  \qd\
  |###[ DNS Question Record ]###
  |  qname = 'www.google.com.'
  |  qtype = A
  |  qclass = IN
  |
  an = None
  ns = None
  ar = None
>>>

```

ראו איזה יופי! Scapy מראה לנו את כל הפרטים על החבילה, במבט שדומה מאוד ל-Wireshark. אנו רואים את ההפרדה לשכבות (שכבת הקו - Ethernet, שכבת הרשת - IP, שכבת התעבורה - UDP, שכבת האפליקציה - DNS), ואת השדות השונים בכל שכבה.

כעת, נתמקד בשכבת ה-DNS של החבילה. ניתן לעשות זאת באמצעות גישה לשכבת ה-DNS בלבד, בצורה הבאה:

```
>>> my_packet[DNS]
```

```

>>> my_packet[DNS]
<DNS id=12 qr=0L opcode=QUERY aa=0L tc=0L rd=1L ra=0L z=0L rcode=ok qdcount=1 ancount=0 nscount=0 arcount=0 qd=<DNSQR qname='www.google.com.' qtype=A qclass=IN |> an=None ns=None ar=None |>
>>>

```

מכיוון שלא נוח להסתכל על חבילה (או חלק מחבילה) בצורה הזו, נוכל להשתמש שוב במתודה `show()`:

```
>>> my_packet[DNS].show()
###[ DNS ]###
id= 12
qr= 0L
opcode= QUERY
aa= 0L
tc= 0L
rd= 1L
ra= 0L
z= 0L
rcode= ok
qdcnt= 1
ancnt= 0
nscnt= 0
arcnt= 0
\qd\
|###[ DNS Question Record ]###
|  qname= 'www.google.com.'
|  qtype= A
|  qclass= IN
an= None
ns= None
ar= None
>>>
```

אנו רואים כאן כל שדה ושדה של שכבת ה-DNS. נוכל גם לגשת לשדה מסויים. למשל, אם נרצה לבדוק את שדה ה-Opcode, ולדעת האם מדובר בשאילתת DNS או בתשובת DNS, נוכל לעשות זאת כך:

```
>>> my_packet[DNS].opcode
0L
>>>
```

השדה שווה ל-0. ניתן לראות שלמרות שכאשר ביצענו `show()`, נעזרנו ב-Scapy שביצע לנו את ה"תרגום" ואמר לנו ש-0 משמעותו QUERY (שאילתא), בדומה לדרך שבה Wireshark "מסביר" לנו את המשמעות של שדות שונים, כשאנו ניגשים לערך בעצמו אנו מקבלים את הערך המספרי. באם נחזור ל-Wireshark, נוכל לראות שאכן 0 משמעותו שאילתא.

כעת, נוכל לשפר את פונקציית ה-filter שכתבנו קודם לכן, ולסנן על שאילתות DNS בלבד:

```
>>> def filter_dns(packet):
...     return (DNS in packet and packet[DNS].opcode == 0)
```

נביט שוב בחבילת ה-DNS שלנו. למעשה, ניתן לראות ששכבת ה-DNS מחולקת מבחינת Scapy לשני חלקים: החלק הכללי של ה-DNS, והחלק שכולל את השאילתא עצמה (ומופיע בתור **DNS Question Record**). אל החלק השני ניתן לגשת ישירות בצורה הבאה:

```
>>> my_packet[DNSQR]
<DNSQR qname='www.google.com.' qtype=A qclass=IN |>
>>> my_packet[DNSQR].show()
###[ DNS Question Record ]###
qname= 'www.google.com.'
qtype= A
qclass= IN
>>>
```

כעת, נוכל גם לגשת לשם שעליו התבצעה השאילתא:

```
>>> my_packet[DNSQR].qname
'www.google.com.'
>>>
```

כמו כן, נרצה שהסינון שלנו יתבצע רק על שאילתות מסוג A. נבדוק מה הערך שנמצא בשדה qtype ומשמעותו שאילתת A:

```
>>> my_packet[DNSQR].qtype
1
>>> _
```

עתה נוכל להשתמש במזהה זה בכדי לשפר את פונקציית ה-filter שלנו:

```
>>> def filter_dns(packet):
...     return (DNS in packet and packet[DNS].opcode == 0 and packet[DNSQR].qtype == 1)
```

עכשיו אנו מסננים אך ורק על שאילתות DNS מסוג A. בשלב הבא, נרצה להדפיס למסך את השם שעליו התבצעה השאילתא. לשם כך, נשתמש בפרמטר של הפונקציה **sniff** שנקרא **prn**. פרמטר זה מקבל פונקציה שמבצעת פעולה על כל פקטה שעוברת את ה-filter. כלומר, כל חבילה שהצליחה לעבור את הסינון שהתבצע קודם לכן באמצעות **filter** תשלח אל הפונקציה שניתנה ל-**prn**. מכאן ששרשרת הפעולות שלנו תראה כך:

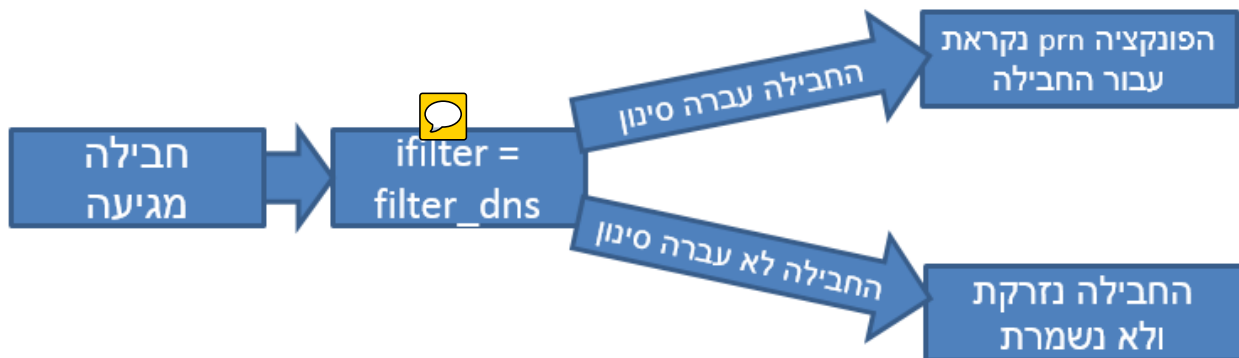

ראשית, עלינו להגדיר את הפונקציה שתרוץ. ברצוננו להדפיס את שם הדומיין שעליו התבצעה השאלה. לשם כך, נגדיר את הפונקציה בצורה הבאה:

```
>>> def print_query_name(dns_packet):
...     print dns_packet[DNSQR].qname
```

לפני ביצוע ההסנפה, נאפס את המטמון של רשומות ה-DNS באמצעות הפקודה `ipconfig /flushdns`²⁷:

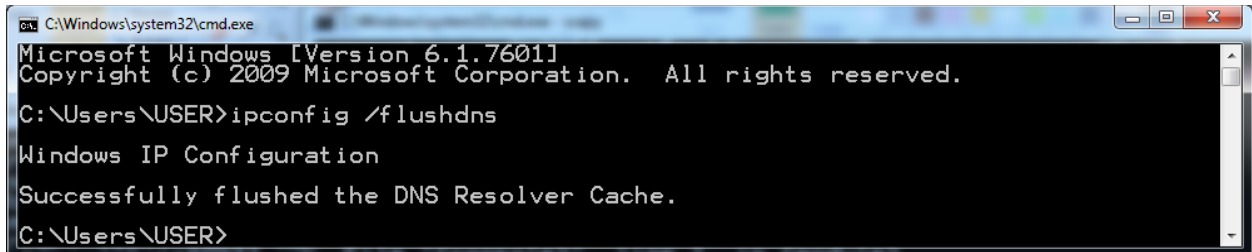

```
C:\Windows\system32\cmd.exe
Microsoft Windows [Version 6.1.7601]
Copyright (c) 2009 Microsoft Corporation. All rights reserved.

C:\Users\USER>ipconfig /flushdns

Windows IP Configuration

Successfully flushed the DNS Resolver Cache.

C:\Users\USER>
```

כעת, נוכל לקרוא לפונקציה `sniff`, כאשר אנו מסננים על שאילתות DNS מסוג A בלבד באמצעות `filter`, ומדפיסים את שמות הדומיינים שעליהם התבצעה השאילתא באמצעות `prn`:

```
>>> sniff(count=10, lfilter=filter_dns, prn=print_query_name)
```

זוהי השרשרת הפעולות המלאה:

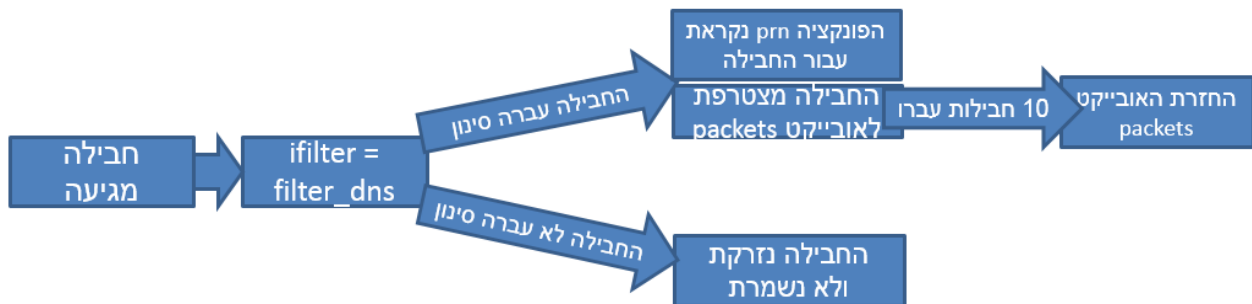

נסו לגלוש בדפדפן ולראות אילו תוצאות אתם מקבלים. אתם צפויים לראות פלט הדומה לפלט הבא:

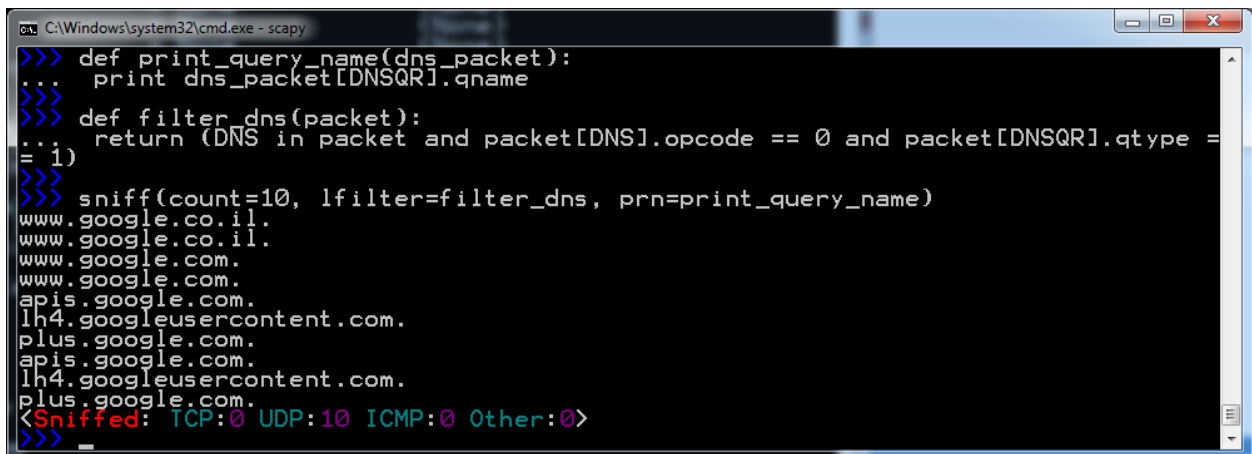

```
C:\Windows\system32\cmd.exe - scapy
>>> def print_query_name(dns_packet):
...     print dns_packet[DNSQR].qname
>>> def filter_dns(packet):
...     return (DNS in packet and packet[DNS].opcode == 0 and packet[DNSQR].qtype =
= 1)
>>> sniff(count=10, lfilter=filter_dns, prn=print_query_name)
www.google.co.il.
www.google.co.il.
www.google.com.
www.google.com.
apis.google.com.
lh4.googleusercontent.com.
plus.google.com.
apis.google.com.
lh4.googleusercontent.com.
plus.google.com.
<Sniffed: TCP:0 UDP:10 ICMP:0 Other:0>
>>>
```

²⁷ באם לא נבצע פעולה זו, מערכת ההפעלה עשויה "לזכור" את התשובות לשאילתות קודמות ששאלנו, ולא לשאול עליהן. כך למשל, אם נגלוש ל-`www.google.com`, מערכת ההפעלה עשויה "לזכור" את כתובת ה-IP שנמצאה עבורו קודם לכן, ולתת אותה כתשובה מבלי לשאול את שרת ה-DNS.

הסנפה - סיכום

ובכן, למדנו להסניף באמצעות Scapy. הצלחנו להסניף חבילות DNS וחבילות HTTP, בנינו מסך באמצעות **lfilter** והצלחנו לבצע פעולות על החבילות באמצעות **prn**. ראינו גם איך נראות חבילות ב-Scapy ולמדנו קצת איך לעבוד איתן. עם זאת, הכרנו חלק קטן מאוד מהיכולות של הפונקציה **sniff**. נלמד יכולות נוספות בהמשך, אך בטרם נעשה זאת - נכיר פעולות נוספות. הרי להסניף חבילות זה טוב ויפה, אך בהחלט לא מספיק.

יצירת חבילות

לעתים נרצה פשוט ליצור חבילה משלנו, מבלי להסתמך על חבילה קיימת שהסנפנו מהרשת. נתחיל ביצירת פקטה של IP²⁹. הקישו את הפקודה הבאה:

```
>>> my_packet = IP()
```

לא קרה הרבה. בואו ננסה לראות את הפקטה. הקישו את הפקודה הבאה:

```
>>> my_packet
```

```
<IP |>
```

לא הודפס פלט רב למסך. האם הדבר אומר שנוצרה לנו פקטה ללא אף שדה?

בואו ננסה לראות את כל הפרטים על הפקטה, באמצעות המתודה **show()**. עשו זאת כך:

```
>>> my_packet.show()
```

```
C:\Windows\system32\cmd.exe - scapy
INFO: Can't import PyX. Won't be able to use psdump() or pdfdump().
INFO: No IPv6 support in kernel
WARNING: No route found for IPv6 destination :: (no default route?)
INFO: Can't import python Crypto lib. Won't be able to decrypt WEP.
INFO: Can't import python Crypto lib. Disabled certificate manipulation tools
Welcome to Scapy (2.2.0-dev)
>>> my_packet = IP()
>>> my_packet
<IP |>
>>> my_packet.show()
###[ IP ]###
version= 4
ihl= None
tos= 0x0
len= None
id= 1
flags=
frag= 0
ttl= 64
proto= ip
chksum= None
src= 127.0.0.1
dst= 127.0.0.1
\options\
>>>
```

איזה יופי! אנחנו רואים את כל השדות. Scapy בנה אותם עבורנו, וגם נתן להם ערכים הגיוניים (למשל הגרסה היא 4, שכן מדובר ב-IPv4. ה-ttl הוא 64, וכך הלאה³⁰). מכאן ש-Scapy יודע לייצר עבורנו חבילות עם ערכים הגיוניים, ואנחנו יכולים לדאוג אך ורק לערכים המעניינים אותנו.

²⁹ את פרוטוקול IP פגשנו כבר בפרקים הקודמים, ונרחיב את ההכרות איתו בפרק שכבת הרשת.
³⁰ על משמעות מושגים אלו (IPv4 ו-ttl) - נלמד בפרק של שכבת הרשת.

האם יש צורך במתודה `show()` בכל פעם שברצוננו לדעת את ערכו של שדה יחיד? ממש לא! לדוגמה, לכל חבילה של IP יש כתובת מקור המציינת מי שלח את החבילה, וכתובת היעד - המציינת למי החבילה מיועדת. למשל, חבילה שנשלחה מהמחשב שלנו אל השרת של Google, תכלול בשדה כתובת המקור את כתובת ה-IP של המחשב שלנו, ובשדה כתובת היעד את כתובת ה-IP של השרת של Google. בואו ננסה לגלות רק מה ערך כתובת המקור (ה-Source Address) של הפקטה:

```
>>> my_packet.src
'127.0.0.1'
```

פשוט וקל.

כעת ננסה לשנות את אחד השדות. נאמר ונרצה שכתובת היעד (ה-Destination Address) של הפקטה תהיה '10.1.1.1'. נוכל לעשות זאת כך:

```
>>> my_packet.dst = '10.1.1.1'
```

כעת אם נסתכל שוב בפקטה, נראה ש-Scapy מציין בפנינו רק את הפרמטר ששינינו:

```
>>> my_packet.dst = '10.1.1.1'
my_packet
<IP dst=10.1.1.1 |>
```

מכאן אנו למדים ש-Scapy מציג לנו רק את הפרמטרים השונים, המעניינים. קודם לכן, כשניסינו להציג את `my_packet`, הוא בחר שלא להראות לנו את שדה כתובת היעד, שכן כתובת היעד לא השתנתה מערך ברירת המחדל שלה.

כמובן ששינוי כתובת היעד יבוא לידי ביטוי גם כשנבצע `my_packet.show()`. בצעו זאת בעצמכם כעת. אם ננסה לשנות יותר משדה אחד, תקרה תופעה דומה:

```
>>> my_packet.ttl = 5
>>> my_packet
```

כאן שינינו את הערך של השדה `ttl`, וכעת `scapy` הראה גם את כתובת היעד כשונה, וגם את שדה ה-`ttl`:

```
>>> my_packet.dst = '10.1.1.1'
my_packet
<IP dst=10.1.1.1 |>
>>> my_packet.ttl = 5
my_packet
<IP ttl=5 dst=10.1.1.1 |>
```

לחילופין, ניתן גם ליצור כך את הפקטה מראש, בצורה הבאה:

```
>>> my_packet = IP(dst = '10.1.1.2', ttl = 6)
```

```
>>> my_packet
```

```
>>> my_packet = IP(dst = '10.1.1.2', ttl = 6)
my_packet
<IP ttl=6 dst=10.1.1.2 |>
```

שכבות

עד כה הצלחנו לבנות פקטה עם שכבה אחת יחידה (IP). כמו שוודאי הבנתם מהפרקים הקודמים בספר, פקטות IP כשלעצמן לא מאוד מעניינות. הן בדרך כלל מגיעות עם שכבה נוספת מעליהן. על מנת להוסיף שכבות אחת מעל השנייה ב-Scapy, נבצע לדוגמה את הפעולה הבאה:

```
>>> my_packet = IP() / TCP()
```

השתמשנו באופרטור / על מנת "להעמיס" שכבה אחת מעל שכבה אחרת. כאן, יצרנו פקטה עם שכבת IP ומעליה שכבה של TCP³¹. בואו נראה כיצד Scapy מציג את הפקטה:

```
>>> my_packet
```

```
my_packet
```

```
<IP frag=0 proto=tcp |<TCP |>>
```

(**הערה:** הסוגריים המשולשים נצבעו והודגשו על ידי כותב הספר ולא על ידי Scapy)

שימו לב לדרך הייצוג כאן. שכבת ה-TCP תחומה בידי הסוגריים המשולשים **האדומים**, בעוד שכבת ה-IP תחומה בסוגריים המשולשים **הכחולים**. ניתן לראות כי שכבת ה-TCP מוכלת בשכבת ה-IP!! היזכרו במושג ה-Encapsulation (או כימוס) עליו דיברנו בפרק מודל השכבות.

IP הוא פרוטוקול שכבה שלישית ו-TCP הוא פרוטוקול שכבה רביעית. בואו ננסה ליצור גם שכבה שנייה, ולשם כך נשתמש בפרוטוקול ה-Ethernet³²:

```
>>> my_packet = Ether() / IP() / TCP()
```

```
my_packet
```

```
<Ether type=0x800 |<IP frag=0 proto=tcp |<TCP |>>>
```

קעת הפקטה my_packet הינה פקטת Ethernet, שמכילה שכבת IP וכן שכבת TCP. נוכל גם לשנות את הפרמטרים של השכבות השונות בזמן יצירת הפקטה:

³¹ על פרוטוקול זה נלמד לעומק בפרק [שכבת התעבורה](#).
³² על פרוטוקול זה נלמד בהרחבה בפרק [שכבת הקו](#).

```
>>> my_packet = Ether() / IP(ttl = 4) / TCP(dport=80)
my_packet
<Ether type=0x800 |<IP frag=0 ttl=4 proto=tcp |<TCP dport=http |>>>
```

שימו לב לכמה דברים:

1. בשכבת ה-Ethernet, מוצג לנו ה-type (ששווה ל-0x800) זאת מכיוון שה-type מצביע על כך שהשכבה הבאה היא אכן שכבת IP.
2. בשכבת ה-IP, כעת מוצג גם ה-ttl. זאת מכיוון ששמנו בו ערך לא ברירת מחדל בשורה הקודמת.
3. בשכבת ה-TCP, ציינו שפורט היעד (Destination port, או בקיצור dport) יהיה 80. Scapy יודע לבצע את התרגום ולהציג אותו כפורט הייעודי של HTTP³³ - ממש כמו ש-Wireshark יודע לעשות.

דבר נוסף שאפשר לבצע ב-Scapy הוא להוסיף מידע "Raw", שימש אותנו כ-Payload לשכבה הנוכחית. Payload של שכבה הוא המידע ש"מעליה". כך למשל, ה-Payload של שכבת IP יכול להיות שכבת ה-TCP וכל המידע שלה, וה-Payload של TCP עשוי להיות, למשל, HTTP. ראינו שניתן להוסיף מידע "Raw" באמצעות Scapy כאשר הסגפנו חבילה של HTTP קודם לכן. על אף ש-Scapy, כאמור, לא מכיר את פרוטוקול HTTP, נוכל ליצור חבילת HTTP בצורה הבאה:

```
>>> Ether()/IP()/TCP()/Raw("GET / HTTP/1.0\r\n\r\n")
```

ראו מה מתרחש:

```
>>> my_packet = Ether() / IP() / TCP() / Raw("GET / HTTP/1.0\r\n\r\n")
my_packet
<Ether type=0x800 |<IP frag=0 proto=tcp |<TCP |<Raw load='GET / HTTP/1.0\r\n\r\n'|>>>
```

נוכל לבצע זאת גם מבלי לכתוב Raw, אלא לכתוב את השורה בצורה הפשוטה:

```
>>> Ether()/IP()/TCP()/"GET / HTTP/1.0\r\n\r\n"
```

ניתן גם לבקש ייצוג Hexdump (הצגת המידע בפורמט הקסדצימלי) של הפקטה, כך שהיא תיראה בדומה לדרך בה היא מוצגת ב-Wireshark:

```
>>> my_packet = Ether() / IP() / TCP() / Raw("Cyber rulez")
hexdump(my_packet)
0000  FF FF FF FF FF FF 00 00 00 00 00 00 08 00 45 00  .....E.
0010  00 33 00 01 00 00 40 06 7C C2 7F 00 00 01 7F 00  :3...@.i.....
0020  00 01 00 14 00 50 00 00 00 00 00 00 00 50 02  :...P.....p.
0030  20 00 20 97 00 00 43 79 62 65 72 20 72 75 6C 65  :...Cyber rule
0040  7A                                     z
```

³³ נדון בנושא הפורטים בפרק שכבת התעבורה.

Resolving

בפרקים הקודמים הזכרנו את התרגום של שמות דומיין (כגון "www.google.com") לכתובות IP (כגון "172.15.23.49"). תהליך זה נקרא Resolving, ו-Scapy יודע לבצע אותו בשבילנו. לכן, אם נכתוב את השורה הבאה:

```
>>> my_packet = IP(dst = "www.google.com")
```

Scapy יציב בשדה כתובת היעד של ה-IP את כתובת ה-IP של Google. נסו זאת בעצמכם!

שימו לב שכאשר תסתכלו על החבילה שיצרתם (באמצעות המתודה **show** למשל), תראו כי Scapy לא רושם את כתובת ה-IP אלא את הדומיין שציינתם. עם זאת, כאשר נשלח את החבילה (כמו שנלמד לעשות בהמשך הפרק), Scapy ידאג להבין את כתובת ה-IP הרלבנטית ולהציב אותה בשדה הרלבנטי.

שליחת פקטות

עד כאן למדנו ליצור בעצמנו פקטות בשכבות שונות, וכן להציג אותן על המסך. כעת נלך צעד אחד קדימה, ונלמד גם **לשלוח** את הפקטות שיצרנו.

Scapy מציע, בגדול, שתי דרכים לשלוח פקטות: שליחה בשכבה שלישית ושליחה בשכבה שנייה. בשלב זה נתעלם מהאופציה לבצע שליחה ברמה שנייה, אך נחזור אליה בהמשך הספר.

ניצור חבילה שמתחילה בשכבה שלישית, למשל חבילת IP ומעליה מידע טקסטואלי בסיסי (זוהי לא חבילה תקינה, ו-Google לא באמת צפוי להגיב אליה):

```
>>> my_packet = IP(dst = "www.google.com") / Raw("Hello")
```

פתחו את Wireshark והריצו הסנפה.

כעת נוכל לשלוח את החבילה:

```
>>> send(my_packet)
```

.

```
Sent 1 packets.
```

נסו לזהות את החבילה בהסנפה שלכם ב-Wireshark.

No.	Time	Source	Destination	Protocol	Length	Info
1	0.00000000	Bewan_a5:16:63	Spanning-tree-(for-STP	60 Conf. Root = 32768/0/00:0c:c3:a5:16:63 Cost = 0 Port = 0x8001		
658	1.58358300	192.168.14.1	224.0.0.251	IGMPv2	60	Membership Query, specific for group 224.0.0.251
853	1.63714700	192.168.14.51	224.0.0.251	IGMPv2	46	Membership Report group 224.0.0.251
1552	1.83040000	192.168.14.51	173.194.70.99	IPv4	39	IPv6 hop-by-hop option (0)

Frame 1552:	39 bytes on wire (312 bits), 39 bytes captured (312 bits) on interface 0
Ethernet II, Src:	Dell_d6:0c:2a (d4:be:d9:d6:0c:2a), Dst: Bewan_a5:16:63 (00:0c:c3:a5:16:63)
Internet Protocol Version 4, Src:	192.168.14.51 (192.168.14.51), Dst: 173.194.70.99 (173.194.70.99)
Data (5 bytes)	
Data:	48656c6c6f [Length: 5]

0000	00 0c c3 a5 16 63 d4 be d9 d6 0c 2a 08 00 45 00c.. ...*.E.
0010	00 19 00 01 00 00 40 00 b7 e3 c0 a8 0e 33 ad c2@.3..
0020	46 63 48 65 6c 6c 6f	Fc[3][c]

שימוש ב-Scapy מתוך קובץ סקריפט

כאשר נרצה לכתוב תכנית / סקריפט שמבצע פעולות באופן קבוע ואוטומטי (כלומר - קובץ בעל הסיומת py, ולא עבודה מתוך ה-Interperter), ניתן להשתמש ב-Scapy לצרכים אלו באופן דומה לשימוש בחבילות אחרות ב-python. לשם כך, יש לבצע import בצורה הבאה:

```
from scapy.all import *
```

כעת ניתן להשתמש באובייקטים של Scapy.

לדוגמה, נשתמש בקוד שכתבנו מוקדם יותר בפרק בכדי להדפיס את כל הדומיינים שעבורם מתבצעת שאילתת DNS:

```
from scapy.all import *
```

```
def print_query_name(dns_packet):
```

```
    """This function prints the domain name from a DNS query"""
```

```
    print dns_packet[DNSQR].qname
```

```
def filter_dns(packet):
```

```
    """This function filters query DNS packets"""
```

```
    return (DNS in packet and packet[DNS].opcode == 0 and packet[DNSQR].qtype == 1)
```

```
print 'Starting to sniff!'
```

```
sniff(count=10, lfilter=filter_dns, prn=print_query_name)
```

היכולת ליצור ולשלוח חבילות תשמש אותנו רבות בהמשך הספר.

תרגילי Scapy - 5.4



1. צרו חבילת IP באמצעות Scapy, ודאגו שכתובת היעד שלה תהיה השרת של "www.google.com". השתמשו במתודה **show**, וודאו שאכן החבילה שיצרתם מיועדת אל Google.
2. שלחו את החבילה שיצרתם בסעיף הקודם. הסניפו באמצעות Wireshark, ובדקו שאתם מצליחים לראות את החבילה, ושהיא אכן נשלחה אל הכתובת של Google.
3. פתחו את הדפדפן שלכם, וגילשו אל Facebook. הסניפו באמצעות Scapy את החבילות שנשלחות בין המחשב שלכם לבין Facebook, והדפיסו סיכום שלהן באמצעות המתודה **summary**. שימו לב לסנן רק חבילות שנשלחות ביניכם לבין השרת של Facebook.

Scapy - סיכום

בפרק זה למדנו קצת על Scapy ואיך להשתמש בו. במהלך הפרק ראינו כיצד מתקינים את Scapy, ואחר כך למדנו לבנות באמצעותו חבילות, לשלוח אותן ולהסניף חבילות המתקבלות ברשת. בתקווה, הצלחתם להבין את דרך העבודה עם הכלי הנהדר הזה, וגם קצת לספוג את ההתלהבות מהשימוש בו והכוח הרב שהוא נותן לכם ולי דרך אצבעותיכם (בצירוף המקלדת, מן הסתם).

כפי שנכתב בתחילת הפרק – Scapy הוא כלי. בדומה לקריאה וכתיבה, הוא לא נותן המון כשלעצמו. אך כשמחברים אותו עם דברים נוספים (כמו הידע הנרכש שלכם ברשתות), בהחלט אפשר להגיע רחוק. Scapy ימשיך ללוות אותנו לאורך הספר כולו. ניעזר בו בכדי לתרגל נושאים קיימים, וכן נעמיק את היכרותנו עימו.

Scapy - צעדים להמשך

אלו מכם שמעוניינים להעמיק את הידע שלהם ב-Scapy, מוזמנים לבצע את הצעדים הבאים:

קריאה נוספת

ניתן ומומלץ לקרוא עוד רבות על Scapy באתר הפרוייקט: <http://www.secdev.org/projects/scapy/doc>.
 כמו כן, ניתן להיעזר במסמך Scapy Cheat Sheet, שנמצא בכתובת: <http://goo.gl/tUy6Aq>.

תרגיל מתקדם

בתרגיל זה תממשו שרת DNS באמצעות Scapy. בצעו את התרגיל בשלבים. בכל שלב, בדקו את השרת שלכם בטרם תמשיכו לשלב הבא. תוכלו להיעזר בכלי **nslookup** אותו פגשנו בפרק [תחילת מסע - איך עובד האינטרנט/DNS](#), על מנת לבדוק את השרת שלכם. שימו לב שעל מנת לבדוק את תרגיל זה, עליכם להשתמש בשני מחשבים שונים – אחד ללקוח ואחד לשרת.³⁴

שלב ראשון - שרת עצמאי

- על השרת להאזין לשאילתות DNS נכנסות בפורט 53, ולענות עליהן.
- השרת צריך לתמוך רק בסוגי הרשומות A ו-PTR.³⁵
- על השרת לשמור קובץ TXT שיכיל את מסד הנתונים שלו. בכל רשומה יהיה רשום סוג הרשומה, הערכים וה-TTL.
- כאשר לקוח פונה לשרת בבקשת DNS, אם הוא פונה עבור רשומה שקיימת במסד הנתונים של השרת, על השרת לענות לו תשובה תקינה בהתאם למסד הנתונים.
- אם הלקוח פנה בבקשה לרשומה שלא קיימת במסד הנתונים של השרת, על השרת להגיב בתשובת DNS עם השגיאה "no such name" (באמצעות שדה ה-flags ב-DNS).

³⁴ באופן תאורטי, יכלנו לעשות זאת מעל loopback device – כלומר מעל הכתובת "127.0.0.1", המוכרת לנו מתרגילים קודמים. עם זאת, עקב Bug של Scapy בשליחה וקבלת מסגרות מעל loopback device ב-Windows, נשתמש בשני מחשבים.

³⁵ ל-Scapy יש Bug ידוע עם חבילות PTR. כדי להתגבר עליו, תוכלו לגשת לקובץ "dns.py" בתיקייה "layers", ולהחליף את השורה:

```
elif pkt.type in [2,3,4,5]: # NS, MD, MF, CNAME
```

בשורה הבאה:

```
elif pkt.type in [2,3,4,5,12]: # NS, MD, MF, CNAME, PTR
```

שלב שני - שרת חברתי

בשלב הקודם, השרת שלכם פעל לבדו. אם הוא לא הכיר שם דומיין מסויים - הוא לא הצליח לתת שירות טוב ללקוח. כידוע, שרתים שיודעים לפעול בצורה חברתית מסוגלים לתת שירות טוב יותר. שפרו את השרת שכתבתם בשלב הקודם:

- במידה שהשרת לא מכיר שם דומיין שעליו הוא נשאל, הוא ישלח את השאילתא לשרת DNS אחר.
- במידה ששרת ה-DNS האחר ידע לענות על השאילתא, הוא יחזיר את התשובה התקינה של שרת ה-DNS אל הלקוח.
- במידה ששרת ה-DNS האחר לא ידע לענות על השאילתא, השרת שלכם יחזיר הודעת שגיאה " no such name".

שלב שלישי - שרת עם מטמון

הוסיפו לשרת שלכם יכולות מטמון (Caching).

- במידה שהשרת נשאל על שם שהוא לא הכיר, והשיג את פרטי השם הזה משרת אחר, הוא יוסיף את המידע שהוא גילה אל מסד הנתונים שלו.
- בפעם הבאה שהשרת ישאל על השם הזה, הוא יוכל לענות בעצמו ולא יזדקק לשרת נוסף.

נספח א' - התקנת Scapy

על אף ש-Scapy היא חבילה מעולה, תהליך ההתקנה שלה אינו טריוויאלי.



תוכלו להיעזר בסרטון המדגים כיצד להתקין את Scapy על מערכת הפעלה Windows 7, 64bit. הסרטון

זמין בכתובת: <http://cyber.org.il/networks/videos/install-scapy-windows7-64bit.html>



שימו לב לעקוב אחר ההוראות באופן מדוייק:

1. אם Python עדיין לא מותקן לכם – התקינו אותו. שימו לב שמדובר בגרסה 2.6. תוכלו להוריד אותה

מהכתובת: <http://goo.gl/2LIOYq>.

2. אם מותקנת לכם יותר מגרסה אחת של Python - עדיף שתסירו את הגרסאות האחרות ותשאירו רק

את גרסה 2.6. אחרת, שימו לב שכלל ההתקנות הבאות מתייחסות לגרסה 2.6.

3. התקינו את הגרסה האחרונה של Scapy מאתר הפרוייקט:

<http://www.secdev.org/projects/scapy/files/scapy-latest.zip>

א. הורידו את הגרסה העדכנית ביותר ושמרו אותה אל המחשב.

ב. ייצאו את הקבצים המכוזמים.

ג. פתחו את ה-Command Line, הכנסו לתיקיית ההתקנה של scapy (לדוגמא:

```
cd C:\Downloads\Scapy
```

ד. והריצו: "python setup.py install", כמובן שבלי המרכאות.

4. התקינו את pywin32, מהכתובת: <http://goo.gl/PSNdbf>.

5. וודאו כי מותקן Wireshark מצדכם. הוא מכיל גם את ה-driver הנחוץ לשם הרצת

Scapy (ה-Winpcap driver).

6. התקינו את Pyreadline, אותו ניתן למצוא בכתובת: <http://goo.gl/COFL9o>.

7. אם ברשותכם מערכת הפעלה מסוג Windows 7 64bit, בצעו את השלבים הבאים:

א. הורידו את הקובץ <http://cyber.org.il/networks/c05/libs.zip>

ב. פתחו אותו והעתיקו את שני הקבצים שבו (pcap.pyd, dnet.pyd) אל התיקייה

```
C:\Python26\DLLs
```

8. אחרת, בצעו את השלבים הבאים:

- א. התקינו את Pycap מהכתובת: <http://goo.gl/6SKkOR>. שימו לב כי זוהי גירסא מיוחדת עבור Scapy. הערה: תחת Windows 7 / Vista, לחצו על כפתור ימני בעת ההתקנה ובחרו "Run as administrator".
- ב. התקינו את libdnet, מהכתובת: <http://goo.gl/8RyR95>. הערה: תחת Windows 7 / Vista, לחצו על כפתור ימני בעת ההתקנה ובחרו "Run as administrator".

שימו לב שמדריך ההתקנה הרשמי נמצא באתר הפרוייקט, בכתובת:

<http://www.secdev.org/projects/scapy/doc/installation.html>, והוא המדריך המעודכן ביותר שניתן למצוא.

בכל מקרה של בעיה, מומלץ לפנות אליו.

פרק 6 - שכבת התעבורה

עד כה התעסקנו באפליקציות. הצלחנו לשלוח מידע מתוכנה שנמצאה במחשב אחד לתוכנה במחשב אחר. אבל איך כל זה קרה? איך עובד הקסם הזה של העברת מידע בין מחשב אחד למחשב אחר? בפרק זה נתחיל להפיג את הקסם, ולהסביר לעומק איך הדברים עובדים.

במהלך הפרק הקרוב נלמד מהם פורטים (ports), נכיר כלים ומושגים חדשים ונלמד על הפרוטוקולים UDP ו-TCP. נכתוב תוכנה להעברת מידע סודי, ונצליח לגלות אילו שרותים פתוחים במחשב מרוחק. על מנת לעשות זאת, עלינו להבין את שכבת התעבורה.



מה תפקידה של שכבת התעבורה?

שכבת התעבורה אחראית להעביר מידע מתכנית (תהליך) לתכנית (תהליך) מרוחקת. כחלק מכך, יש לה שתי מטרות עיקריות:

- ריבוב מספר אפליקציות עבור אותה הישות - כלומר היכולת לתקשר עם ישות רשת אחת (אל מול אותה כתובת IP בודדת) ולהשתמש בכמה שירותים שונים של הישות, כך שהישות תדע להבדיל איזה זרם מידע שייך לאיזה שירות שהיא מספקת. מטרה זו קיימת **תמיד** בשכבת התעבורה.
- העברה אמינה של מידע. זוהי מטרה אופציונאלית, ומכאן שהיא לא קיימת בכל המימושים של שכבת התעבורה (כלומר, לא בכל הפרוטוקולים של שכבת התעבורה).

ריבוב אפליקציות - פורטים

נאמר ויש לנו חיבור בין שרת ללקוח. כעת, הלקוח שולח בקשת אימייל לשרת מעל חיבור זה:



הדבר הגיוני בהנחה והשרת מריץ שירות של אימייל. עם זאת, יתכן שהלקוח ישלח יותר מבקשה אחת לשרת. למשל, יתכן והשרת מריץ גם שירות של שרת אימייל וגם שירות של שרת Web (למשל - HTTP עליו למדנו בפרק שכבת האפליקציה). מה יקרה אם הלקוח ישלח אל השרת גם בקשה של אימייל, וגם בקשת HTTP?



כעת, על השרת להבין לאיזה שירות שלו נשלחה הבקשה. במקרה זה, תהיה אצל השרת תוכנה שתטפל בבקשות מלקוחות הקשורות באימייל, ותוכנה שתטפל בבקשות HTTP. על השרת להצליח להפריד ביניהן, כדי להפנות את הבקשה לתוכנה המתאימה:



לשם כך, יש לנו צורך במזהה התוכנה. לא מספיק שהלקוח יודע לפנות אל השרת (להזכירכם, מזהה השרת באינטרנט הוא כתובת IP), הוא צריך גם לספק מזהה של התוכנה הספציפית אליה הוא פונה. [בפרק תכנות ב-Sockets / כתובות של Socket](#), דימינו זאת לשליחת מכתב דואר בין שתי משפחות הגרות בשכונה של בתים רבי קומות. ציינו כי מזהה הרכיב (במקרה הזה - השרת) הינו מזהה הבניין של המשפחה - למשל "רחוב הרצל בעיר תל אביב, בית מספר 1". מזהה התוכנה (במקרה זה - תוכנת האימייל או תוכנת ה-HTTP) הוא מזהה הדירה הספציפית בבניין, למשל "דירה 23".



מזהה הבניין:
הרצל 1, תל אביב

בעולם הרשת, מזהה הבניין הוא כתובת IP, ומזהה הדירה נקרא **פורט (Port)**. באמצעות פניה לפורט מסויים בבקשה, השרת יכול לדעת לאיזו תוכנה אנו פונים. כך לדוגמה, באם נשלח הודעה לפורט מספר 80 (באמצעות פרוטוקול TCP, עליו נדבר בהמשך הפרק), השרת צפוי להבין שאנו פונים לתוכנת ה-HTTP ולא לתוכנה המייל, מכיוון שתוכנת ה-HTTP **מאזינה** על פורט 80:





תרגיל 6.1 מודרך - אילו פורטים פתוחים במחשב שלי?

המונח "פורט פתוח" מתייחס לפורט שתוכנה כלשהי מאזינה עליו. כלומר, אם יפנו אל הפורט הזה, תהיה תוכנה שמוכנה לקבל חיבור. באם יש לנו שרת שמריץ תוכנת HTTP שמאזינה על פורט 80, ואין תוכנות נוספות שמאזינות על פורטים נוספים, אז פורט 80 יקרא "פתוח" בעוד פורט 81 למשל יקרא "סגור".

כעת נלמד כיצד לגלות אילו פורטים פתוחים במחשב שלנו. לשם כך, פיתחו את ה-Command Line והריצו את הפקודה **netstat**:

```

C:\Windows\system32\cmd.exe
C:\Users\USER>netstat

Active Connections

Proto Local Address Foreign Address State
TCP 127.0.0.1:5354 USER-PC:49160 ESTABLISHED
TCP 127.0.0.1:5354 USER-PC:49161 ESTABLISHED
TCP 127.0.0.1:5354 USER-PC:49200 ESTABLISHED
TCP 127.0.0.1:27015 USER-PC:5354 ESTABLISHED
TCP 127.0.0.1:49160 USER-PC:5354 ESTABLISHED
TCP 127.0.0.1:49161 USER-PC:5354 ESTABLISHED
TCP 127.0.0.1:49200 USER-PC:27015 ESTABLISHED
TCP 127.0.0.1:57236 USER-PC:57242 ESTABLISHED
TCP 127.0.0.1:57240 USER-PC:57241 ESTABLISHED
TCP 127.0.0.1:57241 USER-PC:57240 ESTABLISHED
TCP 127.0.0.1:57242 USER-PC:57236 ESTABLISHED
TCP 127.0.0.1:57247 USER-PC:57248 ESTABLISHED
TCP 127.0.0.1:57248 USER-PC:57247 ESTABLISHED
TCP 192.168.14.51:51817 192.168.14.153:microsoft-ds ESTABLISHED
TCP 192.168.14.51:54209 wb-in-f125:5222 ESTABLISHED
TCP 192.168.14.51:61183 fa-in-f189:https ESTABLISHED
TCP 192.168.14.51:61437 fa-in-f120:https ESTABLISHED
TCP 192.168.14.51:61457 bqz-179-154-217:https ESTABLISHED
TCP 192.168.14.51:61459 bqz-179-17-162:https ESTABLISHED
TCP 192.168.14.51:61462 173.194.116.181:https ESTABLISHED
TCP 192.168.14.51:61479 bqz-179-154-251:https TIME_WAIT
  
```

בואו נבחן את הפלט של הפקודה **netstat**:

- **באדום** - אנו רואים את הפרוטוקול שעליו המחשב מבצע האזנה. בשכבת התעבורה ישנם שני פרוטוקולים נפוצים עליהם נלמד בהמשך הפרק, והם TCP ו-UDP.
- **בירוק** - הכתובת המקומית עליה המחשב מאזין. הכתובת כתובה בפורמט של "IP:Port". כך לדוגמה בשורה הראשונה, כתובת ה-IP הינה 127.0.0.1, והפורט הינו 5354. התעלמו מכתובות ה-IP בשלב זה, נלמד להכיר אותן בהמשך הספר.
- **בכחול** - הכתובת הרחוקה אליה המחשב מחובר. במידה שאנחנו לא רק מחכים לחיבור, אלא חיבור כבר קיים, **netstat** יודע להציג גם את הכתובת המרוחקת של החיבור. כך למשל, החיבור הראשון הינו מפורט 5354 במחשב שלנו, אל פורט 49160 במחשב בשם USER-PC (שהוא למעשה המחשב ממנו רצה הפקודה, מכיוון שבמקרה זה מדובר בתקשורת מקומית על המחשב).
- **בכתום** - אנו רואים את מצב החיבור. נלמד על משמעות מידע זה בהמשך הפרק.

נזכיר שרצינו לדעת אילו פורטים פתוחים במחשב שלנו. מכאן שהמידע שמעניין אותנו נמצא בטור ה**ירוק**. כעת ננסה למצוא את החיבור שלנו כשנריץ את השרת שכתבנו בפרק תכנות ב-Sockets. הריצו את השרת הראשון

שכתבנו בפרק תכנות ב-Sockets/ תרגיל 2.3 מודרך - השרת הראשון שלי, זה שמקבל שם מהלקוח ומחזיר לו תשובה בהתאם:

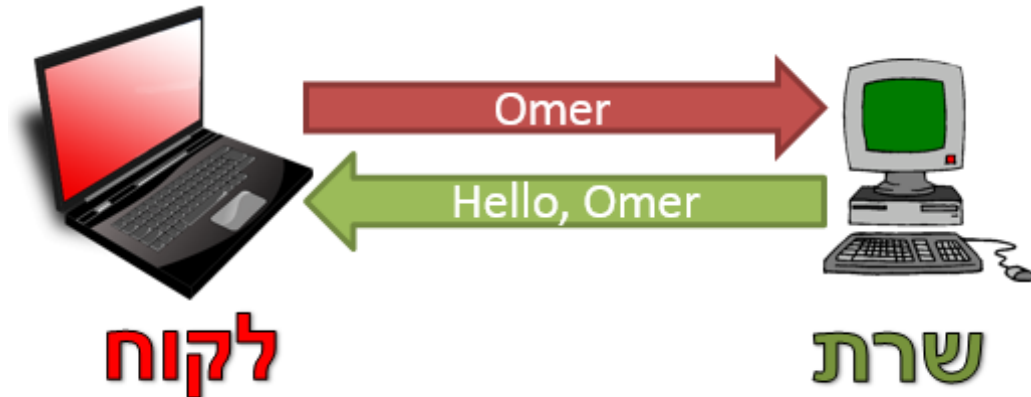

להזכירכם, השרת בתרגיל האזין על פורט 8820.
הריצו את השרת:

```

C:\Windows\system32\cmd.exe - server.py
C:\Users\USER>cd \Cyber
C:\Cyber>server.py
  
```

אפשרו לשרת להמשיך לרוץ. כעת, הריצו שוב את הכלי **netstat**. אינכם צפויים לראות את ההאזנה. דבר זה נובע מכך שבאופן ברירת מחדל, **netstat** מציג רק חיבורים קיימים. כלומר, כל עוד אף לקוח לא התחבר לשרת שהרצתם, לא תראו שהמחשב שלכם מאזין על הפורט הרלבנטי. בכדי לגרום ל-**netstat** להציג בכל זאת את החיבור שלנו, נשתמש בדגל **-a**³⁶, כלומר נריץ את הפקודה בצורה הבאה:

netstat -a

כעת אם נביט בפלט, נוכל לראות את ההאזנה שאנו מבצעים:

³⁶ דגל (באנגלית flag) בהקשר הזה הינו פרמטר לפקודה. כך למשל, הפרמטר "-a" לפקודה netstat אשר מציין לפקודה להראות את כל החיבורים.

```

C:\Windows\system32\cmd.exe
C:\Users\USER>netstat -a

Active Connections

Proto Local Address          Foreign Address        State
TCP   0.0.0.0:22              USER-PC:0              LISTENING
TCP   0.0.0.0:135             USER-PC:0              LISTENING
TCP   0.0.0.0:445             USER-PC:0              LISTENING
TCP   0.0.0.0:5357            USER-PC:0              LISTENING
TCP   0.0.0.0:49152           USER-PC:0              LISTENING
TCP   0.0.0.0:49153           USER-PC:0              LISTENING
TCP   0.0.0.0:49154           USER-PC:0              LISTENING
TCP   0.0.0.0:49155           USER-PC:0              LISTENING
TCP   0.0.0.0:49157           USER-PC:0              LISTENING
TCP   0.0.0.0:49162           USER-PC:0              LISTENING
TCP   0.0.0.0:49165           USER-PC:0              LISTENING
TCP   127.0.0.1:2559          USER-PC:0              LISTENING
TCP   127.0.0.1:5354          USER-PC:0              LISTENING
TCP   127.0.0.1:5354          USER-PC:49160          ESTABLISHED
TCP   127.0.0.1:5354          USER-PC:49161          ESTABLISHED
TCP   127.0.0.1:27015        USER-PC:0              LISTENING
TCP   127.0.0.1:27015        USER-PC:49200          ESTABLISHED
TCP   127.0.0.1:49160        USER-PC:5354           ESTABLISHED
TCP   127.0.0.1:49161        USER-PC:5354           ESTABLISHED
TCP   127.0.0.1:49200        USER-PC:27015          ESTABLISHED

```

למעשה, ניתן לראות את ההאזנה כבר בשורה הראשונה!

שימו לב שכעת ה-`State` הינו `LISTENING`. מכך אנו למדים שהמשמעות של `LISTENING` היא שהמחשב מחכה ליצירת חיבור. שורה שה-`State` שלה הוא `ESTABLISHED`, מתארת חיבור רץ וקיים.

בואו נבחן זאת. פיתחו את `Python`, וכתבו לקוח קטן אשר מתקשר עם השרת אותו יצרתם, כפי שלמדנו בפרק `TCP Sockets`. אל תנתקו את החיבור בסופו ואל תסגרו את אובייקט ה-`socket`, שכן אנו מנסים לשמור על החיבור פתוח.

להלן דוגמה לקוד כזה:

```

import socket

my_socket = socket.socket()
my_socket.connect(('127.0.0.1', 22))

print 'I am connected!'
raw_input()

```

הערה: ההוראה `raw_input()` תמנע מן הסקריפט לסיים את הריצה כאשר תריצו אותו, שכן היא גורמת לסקריפט לחכות לקלט מהמשתמש.

הריצו את הקוד. כעת הריצו שוב את הפקודה **netstat**:

```

C:\Windows\system32\cmd.exe
C:\Users\USER>netstat

Active Connections

Proto Local Address           Foreign Address         State
TCP    127.0.0.1:22             USER-PC:61493           ESTABLISHED
TCP    127.0.0.1:5354         USER-PC:49160           ESTABLISHED
TCP    127.0.0.1:5354         USER-PC:49161           ESTABLISHED
TCP    127.0.0.1:27015        USER-PC:49200           ESTABLISHED
TCP    127.0.0.1:49160        USER-PC:5354            ESTABLISHED
TCP    127.0.0.1:49161        USER-PC:5354            ESTABLISHED
TCP    127.0.0.1:49200        USER-PC:27015           ESTABLISHED
TCP    127.0.0.1:57236        USER-PC:57242           ESTABLISHED
TCP    127.0.0.1:57240        USER-PC:57241           ESTABLISHED
TCP    127.0.0.1:57241        USER-PC:57240           ESTABLISHED
TCP    127.0.0.1:57242        USER-PC:57236           ESTABLISHED
TCP    127.0.0.1:57247        USER-PC:57248           ESTABLISHED
TCP    127.0.0.1:57248        USER-PC:57247           ESTABLISHED
TCP    127.0.0.1:61493        USER-PC:ssh             ESTABLISHED
TCP    192.168.14.51:51817    192.168.14.153:microsoft-ds ESTABLISHED
TCP    192.168.14.51:54209    wb-in-f125:5222         ESTABLISHED
TCP    192.168.14.51:61183    fa-in-f189:https        ESTABLISHED
TCP    192.168.14.51:61457    bzq-179-154-217:https   ESTABLISHED
TCP    192.168.14.51:61459    bzq-179-17-162:https    ESTABLISHED
TCP    192.168.14.51:61462    173.194.116.181:https   ESTABLISHED

```

הפעם אין צורך בדגל **a** - מכיוון שהחיבור קיים (במצב ESTABLISHED), הרי ש-**netstat** מציג לנו אותו גם ללא שימוש בדגל זה. בדוגמה לעיל, השורה הרלבנטית היא השורה הראשונה.



מי מחליט על מספרי הפורטים?

בפועל, פורט הינו מספר בין 0 ל-65,535. על מנת שתוכנה אחת תוכל להתחבר לתוכנה מרוחקת, עליה לדעת את הפורט שבו התוכנה המרוחקת מאזינה.

לשם כך, ישנם **פורטים מוכרים (Well known ports)**. אלו הם הפורטים מ-0 ועד 1023, והם הוקצו בידי IANA (Internet Assigned Number Authority)³⁷. כך למשל ידוע שהפורט 80 משייך לפרוטוקול HTTP. ישנם פורטים נוספים אשר הוקצו בידי IANA ולא נמצאים בטווח 0-1023. במקרה אחר, מפתחי אפליקציות פשוט צריכים להסכים על הפורט בו הם משתמשים. כך למשל, בשרת הדים שכתבנו ב**פרק תכנות ב-Sockets/ תרגיל 2.5 - מימוש שרת הדים**, החלטנו להאזין על פורט 1729. במקרה זה, כל לקוח שירצה להשתמש בשרת שלנו, יצטרך לדעת שאנו משתמשים במספר הפורט הזה בכדי להצליח לגשת לשרת.

העברה אמינה של מידע

עד כה דיברנו על אחת המטרות של שכבת התעבורה, והיא ריבוב תקשורת של כמה תוכנות. מטרה נוספת של שכבת התעבורה הינה סיפוק העברת מידע בצורה אמינה.

³⁷ IANA (דף הבית: <https://www.iana.org>) הוא ארגון שאחראי על ניהול והקצאה יחודית של מספרים באינטרנט.

הרשת בה משתמשת שכבת התעבורה בכדי להעביר מידע עשויה להיות לא אמינה. כלומר, חבילות מידע יכולות "ללכת לאיבוד" בדרך ולא להגיע ליעדן, או אולי להגיע בסדר הלא נכון (חבילה מספר 2 תגיע לפני חבילה מספר 1). שכבת האפליקציה לא רוצה להתעסק בכך. היא רוצה לבקש משכבת התעבורה להעביר מידע מתוכנה אחת לתוכנה שניה, ולא לדאוג למקרה שהחבילה לא תגיע. לשם כך, שכבת התעבורה צריכה לספק העברה אמינה של מידע מצד לצד.

עם זאת, לא תמיד נרצה ששכבת התעבורה תספק העברה אמינה של המידע. לכן, מטרה זה היא אופציונאלית בלבד - ובחלק מהמימושים של פרוטוקולי שכבת התעבורה אין הבטחה שהמידע יגיע ושיגיע בסדר הנכון. בהמשך הפרק נכיר פרוטוקולים שונים של שכבת התעבורה, וכן נבין מדוע לעתים נעדיף להשתמש בפרוטוקול שמבטיח אמינות, ובמקרים אחרים נעדיף פרוטוקול שלא מבטיח אמינות.

מיקום שכבת התעבורה במודל השכבות

שכבת התעבורה הינה השכבה הרביעית במודל חמש השכבות.



מה השירותים ששכבת התעבורה מספקת לשכבה שמעליה?

עבור השכבה החמישית, שכבת האפליקציה, היא מאפשרת:

- לשלוח ולקבל מידע מתוכנה (תהליך) מרוחקת.
- במידה שהחיבור אמין - היא מאפשרת ליצור חיבור בין תוכנות שונות, וכן לסגור את החיבור.

מכאן שעבור שכבת האפליקציה, שכבת התעבורה מאפשרת להעביר מידע מהתהליך שלה אל הצד השני של הרשת. דוגמה לכך פגשנו בפרק התכנות ב-Sockets/ תרגיל 2.1 מודרך - הלקוח הראשון שלי. הזכרו בדוגמת הקוד הבאה מפרק זה:

```
import socket

my_socket = socket.socket()
my_socket.connect(('1.2.3.4', 8820))

my_socket.send('Omer')
data = my_socket.recv(1024)
print 'The server sent: ' + data

my_socket.close()
```

בתור מתכנתים, שלחנו הודעות מהתוכנה שלנו, לתוכנה שנמצאת על השרת. במקרה זה, שלחנו את המידע 'Omer' מהתוכנה שלנו, אל תוכנה שנמצאת בשרת המרוחק בכתובת 1.2.3.4 (הכתובת לדוגמה עבור שם

הדומיין (networks.cyber.org.il) ומאזינה לפורט 8820. ה-Socket דאג לכל שאר התהליך, ולכך שההודעה באמת תגיע מצד לצד. זהו בדיוק השירות שמאפשרת שכבת התעבורה אל שכבת האפליקציה, במקרה זה - באמצעות הממשק של Sockets.



מה השירותים ששכבת התעבורה מקבלת מן השכבה שמתחתיה?

שכבת הרשת, השכבה השלישית, מספקת לשכבת התעבורה מודל של "ענן", שבו חבילות מידע מגיעות מצד אחד לצד שני. שכבת התעבורה אינה מודעת כלל למבנה הרשת המתואר, ולמעשה מבחינתה יש פשוט "רשת כלשהי" שמחברת בין מחשב א' למחשב ב'. "תמונת הרשת", מבחינתה, נראית כך:

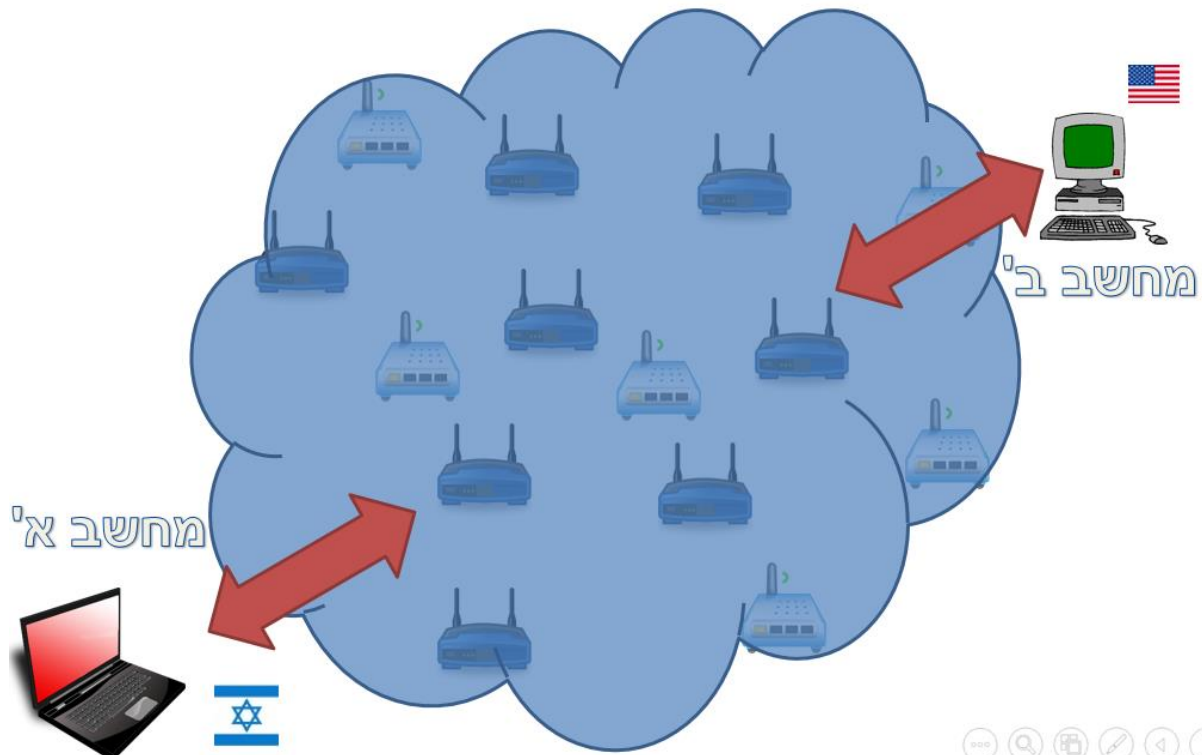

שימו לב ששכבת הרשת אינה מודעת לפורטים. לכן, בשכבת הרשת העברת חבילת מידע מתבצעת מישות לישות (לדוגמא - בין מחשב למחשב), ובשכבת התעבורה, היא מתבצעת מתוכנה אחת לתוכנה אחרת (כלומר - מפורט מסויים אל פורט אחר).

פרוטוקולים מבוססי קישור ולא מבוססי קישור

בשכבת התעבורה, פרוטוקולים יכולים להיות מבוססי קישור (Connection Oriented) או לא מבוססי קישורי (Connection Less).

פרוטוקולים מבוססי קישור

ניתן להמשיל פרוטוקולים מבוססי קישור למערכת הטלפוניה. כדי לתקשר עם מישהו באמצעות הטלפון, עלינו להרים את מכשיר הטלפון, לחייג את המספר שלו, לדבר ואז לנתק את השיחה. לא ניתן פשוט לדבר אל מכשיר הטלפון, ולצפות שאדם בצד השני יקבל את המסר שלנו, אם כלל לא חייגנו אליו. באופן דומה, על מנת לתקשר עם מישהו באמצעות פרוטוקול מבוסס קישור, יש ראשית "להקים" את הקישור, לאחר מכן להשתמש בקישור שהוקם ולבסוף לנתק את הקישור. מבחינת המשתמש, הוא מתייחס לקישור כמו לשפופרת הטלפון: הוא מזין מידע (במקרה שלנו - רצף של בתים) לקצה אחד, והמשתמש השני יקבל את המידע בצד השני.

דוגמה לפרוטוקול מבוסס קישור היא פרוטוקול TCP (שבקרוב נכיר לעומק), או בשמו המלא - Transmission Control Protocol. כשאנו, בתור מפתחי שכבת האפליקציה, משתמשים ב-TCP בכדי להעביר מידע, איננו יכולים פשוט לשלוח חבילה אל תוכנה מרוחקת. ראשית עלינו ליצור קישור עם התוכנה המרוחקת, ועתה כל חבילה שנשלח תהיה חלק מאותו קישור.

פרוטוקולים מבוססי קישור מבטיחים אמינות בשליחת המידע. כלומר, הם מבטיחים שכל המידע שנשלח יגיע אל המקבל, וכן שהוא יגיע בסדר שבו הוא נשלח. עם זאת, לפרוטוקולים מבוססים קישור יש **תקורה (Overhead)** גבוהה יחסית. כלומר, ישנו מידע רב שנשלח ברשת בנוסף על המידע שרצינו להעביר. באם נרצה להעביר את המסר "שלום לכם" באמצעות פרוטוקול מבוסס קישור, עלינו להרים את הקישור לפני שליחת ההודעה, לסיים את הקישור בסיום, ולהשתמש במנגנונים שונים כדי להבטיח שהמסר אכן הגיע אל היעד. פעולות אלו לוקחות זמן ומשאבים, ולכן העברת המסר "שלום לכם" תהיה איטית יותר מאשר שליחת המסר מבלי הרמת הקישור.

תקורה קיימת גם במקומות אחרים בחיים. למשל, על מנת ללמוד שיעור שמתרחש בבית הספר, עליכם לקום מהמיטה, להתלבש, לצאת מהבית, ולהגיע אל בית הספר. במידה שהתמזל מזלכם, אתם יכולים להגיע ברגל. אם אתם גרים במרחק מסויים, יתכן ועליכם להגיע אל תחנת האוטובוס, להמתין עד שיגיע האוטובוס ולנסוע באמצעותו אל בית הספר. כל זאת הינה תקורה של התהליך - מטרתכם היא אמנם ללמוד בשיעור בבית הספר, אך עליכם לעבור תהליך על מנת לעשות זאת. במקרה זה, ניתן היה למשל להנמיך את התקורה אם הייתם בוחרים לישון בבית הספר, ובכך הייתה נמנעת התקורה של תהליך ההגעה. עם זאת, כפי שוודאי מובן לכם, לפעמים עדיף לשלם את מחיר התקורה על מנת לקבל את היתרונות שהיא מציעה (שינה בבית, או העברה אמינה של מידע מעל הרשת).

פרוטוקולים שאינם מבוססי קישור

ניתן להמשיל פרוטוקולים שאינם מבוססי קישור לרשת הדואר. כל מכתב שאנו שולחים באמצעות הדואר כולל את כתובת היעד שלו, וכל מכתב עומד בזכות עצמו: הוא עובר ברשת הדואר מבלי קשר למכתבים אחרים שנשלחים. ברוב המקרים, אם נשלח שני מכתבים מכתובת אחת לכתובת שנייה, המכתב הראשון שנשלח יהיה זה שיגיע ראשון. עם זאת, אין לכך הבטחה, ולעתים המכתב השני שנשלח יגיע קודם לכן.

דוגמה לפרוטוקול שאינו מבוסס קישור היא פרוטוקול UDP (שבקרום נכיר לעומק), או בשמו המלא - User Datagram Protocol. כשאנו, בתור מפתחי שכבת האפליקציה, משתמשים ב-UDP בכדי לשלוח חבילה, אין הבטחה שהחבילה תגיע ליעדה. כמו כן, אין הבטחה שהחבילות תגענה בסדר הנכון. אי לכך, אין גם צורך בהרמה וסגירה של קישור. באם מתכנת בשכבת האפליקציה רוצה לשלוח חבילה מעל פרוטוקול UDP, הוא פשוט שולח את החבילה.



מתי נעדיף פרוטוקול מבוסס קישור ומתי פרוטוקול שלא מבוסס קישור?

לפרוטוקולים מבוססי קישור, כמו TCP, יתרונות רבים. הם מבטיחים הגעה של המידע בצורה אמינה ובסדר הנכון. אי לכך, נבחר להשתמש בהם במקרים רבים. לדוגמה, כאשר אנו מורידים קובץ מהאינטרנט, הגיוני שנעשה זאת מעל TCP: לא נרצה שחלק מהקובץ יהיה חסר, שכן אז לא נוכל לפתוח אותו. כמו כן לא נרצה שחלקים מהקובץ יגיעו בסדר לא נכון, ואז הקובץ לא יהיה תקין.

עם זאת, לא תמיד נרצה להשתמש בפרוטוקול מבוסס קישור כגון TCP. כמו שלמדנו קודם, ל-TCP יש תקורה גבוהה יחסית: יש צורך בהקמה וסגירה של קישור, יש צורך לוודא שהמידע הגיע ליעד והגיע בסדר הנכון... למעשה, שימוש ב-TCP גורר יותר זמן ומשאבים מאשר שימוש בפרוטוקול שאינו מבוסס קישור כגון UDP. לעתים, העברה מהירה של המידע תהיה חשובה לנו הרבה יותר מאשר העברה אמינה של המידע.

בואו נבחן יחד את המקרים הבאים:

מקרה מבחן: תוכנה להעברת קבצים גדולים

מה דעתכם - האם בתוכנה להעברת קבצים גדולים בין מחשבים נעדיף להשתמש ב-UDP או ב-TCP? התשובה במקרה זה היא TCP. כמו שאמרנו קודם, במקרה של העברת קובץ - נרצה שכל המידע על הקובץ יגיע, ושיגיע בסדר הנכון. אחרת, יתכן ולא נוכל לפתוח את הקובץ בכלל. במקרה זה נעדיף "לשלם" את המחיר של הרמת וסגירת קישור, ויודא הגעת המידע וכל ה-Overhead המשתמע משימוש ב-TCP - על מנת שהמידע יגיע באופן אמין.

מקרה מבחן: פרוטוקול DNS

היזכרו בפרוטוקול DNS עליו למדנו בפרק [שכבת האפליקציה](#). מה דעתכם - האם בשימוש ב-DNS נעדיף להשתמש ב-UDP או ב-TCP?
 התשובה במקרה זה היא UDP³⁸. הסיבה לכך היא ש-DNS הוא פרוטוקול מסוג שאילתא-תשובה. הלקוח שולח לשרת שאלה (למשל: "מי זה www.google.com?"), שזו חבילה אחת בלבד, ומקבל עליה התשובה. באם לא הגיעה תשובה, הלקוח יכול לשלוח את השאילתא שוב. במקרה זה, לא משתלם להרים קישור TCP שלם.



תרגיל 6.2 מודרך - מעל איזה פרוטוקול שכבת התעבורה עובר DNS?

נסה לאמת את ההנחה שלנו - האם באמת פרוטוקול DNS עובר מעל UDP?
 הריצו את Wireshark, ופיתחו הסנפה. השתמשו במסנן "dns":

Filter: dns

כעת, פיתחו את ה-Command Line והשתמשו בכלי **nslookup** בכדי לשלוח שאילתא על הדומיין www.google.com:

```

C:\Windows\system32\cmd.exe
Microsoft Windows [Version 6.1.7601]
Copyright (c) 2009 Microsoft Corporation. All rights reserved.

C:\Users\USER>nslookup www.google.com
Server: box.privatebox
Address: 192.168.14.1

Non-authoritative answer:
Name: www.google.com
Addresses: 2a00:1450:4001:c02::93
           173.194.34.83
           173.194.34.82
           173.194.34.80
           173.194.34.81
           173.194.34.84

C:\Users\USER>
  
```

מיצאו את השאילתא הרלבנטית והסתכלו על החבילה:

³⁸ ישנם גם מימושים של DNS מעל TCP, אך השימוש הנרחב הוא מעל פרוטוקול UDP.

```

Frame 12: 74 bytes on wire (592 bits), 74 bytes captured (592 bits) on interface 0
Ethernet II, Src: Dell_d6:0c:2a (d4:be:d9:d6:0c:2a), Dst: Bewan_a5:16:63 (00:0c:c3:a5:16:63)
Internet Protocol Version 4, Src: 192.168.14.51 (192.168.14.51), Dst: 192.168.14.1 (192.168.14.1)
User Datagram Protocol, Src Port: 65522 (65522), Dst Port: domain (53)
  Source port: 65522 (65522)
  Destination port: domain (53)
  Length: 40
  Checksum: 0x9dbe [validation disabled]
Domain Name System (query)
  [Response In: 13]
  Transaction ID: 0x0004
  Flags: 0x0100 Standard query
  Questions: 1
  Answer RRs: 0
  Authority RRs: 0
  Additional RRs: 0
  Queries
    www.google.com: type A, class IN

```

כפי שניתן לראות, הפרוטוקול בו מתבצע שימוש הוא פרוטוקול UDP (מסומן באדום). פורט היעד אליו מתבצעת הפניה הינו פורט 53 (מסומן בכחול), והוא הפורט המשוייך לפרוטוקול DNS.

מקרה מבחן: תוכנה לשיתוף תמונות

מה דעתכם - האם בתוכנה להעברת תמונות רבות בין מחשבים נעדיף להשתמש ב-UDP או ב-TCP? גם במקרה זה האמינות חשובה לנו יותר מהמהירות, ולכן נשתמש ב-TCP. מכיוון שנרצה שכל התמונות יגיעו באופן תקין ונוכל לצפות בהן, עלינו לשלם את המחיר של שימוש בפרוטוקול מבוסס קישור.

מקרה מבחן: Skype

מה דעתכם - האם בתוכנה לביצוע שיחות Voice over IP כגון Skype נעדיף להשתמש ב-UDP או ב-TCP? במקרה זה בולט מאוד הצורך במהירות - אנו רוצים שהקול שלנו יגיע מצד לצד באופן כמה שיותר מהיר. גם כאן, אין הפסד גדול באם חלק מהחבילות הלכו לאיבוד בדרך. לכן במקרה זה נעדיף להשתמש בפרוטוקול UDP.

תרגיל 6.3 - מקרה מבחן: שרת HTTP

בפרק [שכבת האפליקציה](#) למדנו על פרוטוקול HTTP. חשבו בעצמכם - האם נעדיף במקרה של שרת HTTP להשתמש ב-UDP או ב-TCP?

כעת, וודאו את תשובתכם. השתמשו ב-Wireshark ובדפדפן בכדי לגלוש לשרת HTTP, ומצאו האם פרוטוקול שכבת התעבורה בו משתמש השרת הוא באמת הפרוטוקול בו חשבתם שהוא ישתמש.

שאלת חשיבה: מדוע צריך שכבת תעבורה לא אמינה מעל שכבת רשת לא אמינה?



נסו לחשוב על כך: אם שכבת הרשת שלנו אינה אמינה ולא מבטיחה העברה של מידע מצד לצד, מדוע להשתמש בכלל בשכבת תעבורה לא אמינה? מדוע להשתמש בפרוטוקול UDP ולא לשלוח חבילות ישר מעל שכבת הרשת?

לשימוש בפרוטוקול לא אמין של שכבת התעבורה (כדוגמת UDP) מעל שכבת רשת לא אמינה, יש שתי סיבות עיקריות. ראשית, השימוש בפורטים. כפי שהסברנו קודם לכן בפרק, **השימוש בפורטים הוא הכרח בכדי לדעת לאיזו תוכנה אנו פונים בשרת המרוחק.** UDP מאפשר לנו את השימוש בפורטים.

בנוסף על כן, שימוש של שכבת האפליקציה בשכבת הרשת "ישבור" את מודל השכבות: איננו רוצים שמתכנת של שכבת האפליקציה יכיר את שכבת הרשת. דבר זה יגרום למפתח של שכבת האפליקציה להעמיק בסוגיות הקשורות לשכבת הרשת, ולכתוב מימוש שונה עבור כל פרוטוקול בשכבה זו. מבחינת מפתח של שכבת האפליקציה, הוא צריך להכיר רק את שכבת התעבורה והשרותים שהיא נותנת לו. בכך, שכבת התעבורה "מעלימה" את שכבת הרשת משכבת האפליקציה, בין אם היא מספקת אמינות ובין אם לא.

UDP - User Datagram Protocol

עכשיו כשהבנו לעומק את מטרותיה של שכבת התעבורה, כמו גם את ההבדלים בין פרוטוקולים מבוססי קישור לפרוטוקולים לא מבוססי קישור, הגיע הזמן להכיר את אחד הפרוטוקולים הנפוצים ביותר בשכבה זו - פרוטוקול UDP.

כאמור, פרוטוקול UDP אינו מבוסס קישור. כחלק מכך, UDP לא מבטיח הגעה של המידע כלל והגעה בסדר הנכון בפרט. הדבר דומה לשליחת מכתב בדואר רגיל (שאינו רשום): אם ברצוני לשלוח מכתב למישהו, עליי לשים אותו במעטפה ולשלשל אותו לתיבה. אין לי צורך להודיע אל הנמען שהוא צפוי לקבל ממני את ההודעה, וכן אין הבטחה של רשות הדואר שהמכתב יגיע מהר, או שיגיע בכלל. יתכן והמכתב יאבד בדרך.

תרגיל 6.4 מודרך - התבוננות בפרוטוקול UDP

הריצו את Wireshark. הסינפו עם המסנן "udp". חכו עד שחבילות UDP תופענה על המסך. לחילופין, תוכלו לשלוח שאילתת DNS, שנשלחת מעל UDP כפי שלמדנו קודם לכן. בחרו באחת החבילות. הסתכלו על ה-Header של החבילה:

```

Frame 12: 74 bytes on wire (592 bits), 74 bytes captured (592 bits) on interface 0
Ethernet II, Src: Dell_d6:0c:2a (d4:be:d9:d6:0c:2a), Dst: Bewan_a5:16:63 (00:0c:c3:a5:16:63)
Internet Protocol Version 4, Src: 192.168.14.51 (192.168.14.51), Dst: 192.168.14.1 (192.168.14.1)
User Datagram Protocol, Src Port: 65522 (65522), Dst Port: domain (53)
  Source port: 65522 (65522)
  Destination port: domain (53)
  Length: 40
  Checksum: 0x9dbe [validation disabled]
Domain Name System (query)
  [Response In: 13]
  Transaction ID: 0x0004
  Flags: 0x0100 Standard query
  Questions: 1
  Answer RRs: 0
  Authority RRs: 0
  Additional RRs: 0
  Queries
    www.google.com: type A, class IN

```



מה גודל ה-Header של חבילת UDP?

בכדי לענות על שאלה זו, נשתמש בעזרתו של Wireshark, שיודע לספור עבורנו בתים. נלחץ עם העכבר על שורת ה-UDP (מסומן באדום):

```

Frame 12: 74 bytes on wire (592 bits), 74 bytes captured (592 bits) on interface 0
Ethernet II, Src: Dell_d6:0c:2a (d4:be:d9:d6:0c:2a), Dst: Bewan_a5:16:63 (00:0c:c3:a5:16:63)
Internet Protocol Version 4, Src: 192.168.14.51 (192.168.14.51), Dst: 192.168.14.1 (192.168.14.1)
User Datagram Protocol, Src Port: 65522 (65522), Dst Port: domain (53)
  Source port: 65522 (65522)
  Destination port: domain (53)
  Length: 40
  Checksum: 0x9dbe [validation disabled]
Domain Name System (query)
  [Response In: 13]
  Transaction ID: 0x0004
  Flags: 0x0100 standard query
  Questions: 1
  Answer RRs: 0
  Authority RRs: 0
  Additional RRs: 0
  Queries
    www.google.com: type A, class IN

```

0010	00 3c 01 70 00 00 80 11 0b bc c0 a8 0e 33 c0 a8	<.p... ..3..
0020	0e 01 ff f2 00 35 00 28 9d be 00 04 01 00 00 01	...5.(.....
0030	00 00 00 00 00 00 03 77 77 77 06 67 6f 6f 67 6cw ww.goog
0040	65 03 63 6f 6d 00 00 01 00 01	e.com... ..

User Datagram Protocol (udp), 8 bytes Packets: 5951 Displayed: 40 Marked: 0 Dropped: 0

כעת Wireshark יסמן לנו את השורה גם היכן שלחנו, וגם בתצוגה התחתונה שמראה את הבתים שנשלחו (מסומן בירוק). בנוסף, הוא יכתוב לנו למטה את כמות הבתים שסימנו (מסומן בכחול). מכאן שהגודל של Header של חבילת UDP הוא שמונה בתים.

נסו לענות בעצמכם על השאלה הבאה בטרם תמשיכו את הקריאה:



אילו שדות יש ב-Header של חבילת UDP? מה התפקיד של כל שדה?

שני השדות הראשונים קלים להבנה:

- Source Port (פורט מקור) - הפורט של התוכנה ששלחה את החבילה. במקרה זה, זהו הפורט של התוכנה ששלחה את שאילתת ה-DNS ומחכה לקבל תשובה. שרת ה-DNS צפוי להחזיר את התשובה שלו אל הפורט הזה.
- Destination Port (פורט יעד) - הפורט של התוכנה שצפויה לקבל את החבילה. במקרה זה, זהו הפורט של שירות ה-DNS.

השדה הבא הינו שדה האורך (Length).



מה מציין שדה האורך ב-UDP?

האם הוא מציין את אורך המידע של חבילת ה-UDP (במקרה זה, ה-DNS)? האם את אורך ה-Header? האם את האורך הכולל של ה-Header והמידע?

בדומה לדרך בה גילינו את אורך ה-Header של החבילה, נשתמש בספירת הבתים של Wireshark בכדי לגלות את גודל שכבת ה-DNS בחבילה זו:

The screenshot displays a Wireshark capture of a DNS query. The packet list pane shows a Domain Name System (query) packet with a length of 40 bytes. The packet details pane shows the query for www.google.com. The packet bytes pane shows the raw data of the packet, with the DNS query data highlighted in blue. The status bar at the bottom shows 'Domain Name Service (dns) 32 bytes'.

לאחר שנלחץ על השורה של Domain Name System, היא תסומן בידי Wireshark (מסומן באדום בתמונה לעיל). כעת, Wireshark יראה לנו גם את גודל השכבה - 32 בתים (מסומן בירוק).

היות שגילינו קודם לכן שגודל ה-Header הוא שמונה בתים, ועכשיו גילינו שגודל המידע במקרה הזה הוא 32 בתים, אנו לומדים ששדה האורך ב-Header של UDP מתאר את גודל ה-Header והמידע גם יחד. 

בכדי להבין את משמעות השדה הבא, נצטרך לענות על השאלה:

מה זה Checksum? 

עד כה ציינו שבעיות ברשת יכולות לגרום לחבילה לא להגיע כלל, או לרצף של חבילות להגיע ברצף הלא נכון. אך בעיות ברשת יכולות גם לגרום לשגיאות בחבילה עצמה - כלומר שהחבילה תגיע עם תוכן שונה מהתוכן שנשלח במקור.

לדוגמה, נביט בפרוטוקול שנועד לשלוח מספרי טלפון נייד ממחשב אחד למחשב אחר. בפרוטוקול זה, בכל חבילה, נשלחות 10 ספרות של מספר טלפון אחד. כך למשל, חבילה לדוגמה יכולה להראות כך:



הבעיה היא, שיתכן והחבילה השתנתה בדרך בגלל תקלה כלשהי. כך למשל, יתכן והשרת יקבל את החבילה בצורה הבאה:



שימו לב, הספרה הראשונה השתנתה, ועכשיו היא כבר לא 0 אלא 6. במקרה זה, נרצה שהשרת ידע שאירעה שגיאה, ולא יתייחס לחבילה התקולה. דרך אחת לעשות זאת, היא להשתמש ב-Checksum. הרעיון הוא כזה: נבצע פעולה כלשהי על המידע שאנו רוצים לשלוח, ונשמור את התוצאה. בצד השני (במקרה זה, בצד השרת) החישוב יתבצע שוב, ויושווה לתוצאה שנשלחה. אם התוצאה שונה, הרי שיש בעיה.

נמשיך עם הדוגמה של מספר הטלפון הנייד. נאמר ובחרנו בפונקציית ה-Checksum הבאה: חיבור כל הספרות של מספר הטלפון. כלומר, עבור מספר הטלפון 054-5555555 שראינו קודם, יתבצע החישוב הבא:

$$0 + 5 + 4 + 5 + 5 + 5 + 5 + 5 + 5 + 5$$

נוכל לעשות זאת באמצעות פייתון ולראות את התוצאה:

```

C:\Windows\system32\cmd.exe - python
Microsoft Windows [Version 6.1.7601]
Copyright (c) 2009 Microsoft Corporation. All rights reserved.

C:\Users\USER>python
Python 2.6.3 (r263rc1:75186, Oct 2 2009, 20:40:30) [MSC v.1500 32 bit (Intel)]
on win32
Type "help", "copyright", "credits" or "license" for more information.
>>> checksum = 0 + 5 + 4 + 5 + 5 + 5 + 5 + 5 + 5 + 5
>>> checksum
44
>>> _

```

כעת, השולח ישלח לא רק את המידע שהוא רצה לשלוח (כלומר את מספר הטלפון), אלא גם את התוצאה של ה-Checksum. בדוגמה זו, תשלח החבילה הבאה:



עכשיו, במידה שתקרה אותה השגיאה שהתרחשה קודם לכן, השרת יקבל את ההודעה הבאה:



כעת השרת ינסה לבצע את החישוב של ה-Checksum על המידע עצמו:

$$6 + 5 + 4 + 5 + 5 + 5 + 5 + 5 + 5 + 5$$

שוב, נוכל להשתמש בפיתון:

```
C:\Windows\system32\cmd.exe - python
C:\Users\USER>python
Python 2.6.3 (r263rc1:75186, Oct 2 2009, 20:40:30) [MSC v.1500 32 bit (Intel)]
on win32
Type "help", "copyright", "credits" or "license" for more information.
>>> checksum = 6 + 5 + 4 + 5 + 5 + 5 + 5 + 5 + 5 + 5
>>> checksum
50
>>> -
```

התוצאה יצאה 50, אך ה-Checksum שהלקוח שלח היה 44.³⁹ אי לכך, יש שגיאה בחבילה - והיא צריכה להיזרק.

באמצעות שדה נוסף בן 2 ספרות, הצלחנו לוודא שהמידע ששלחנו ב-10 הספרות הקודמות הגיע בצורה תקינה. עם זאת, הפונקציה שלנו אינה מושלמת, מן הסתם. אם, בדוגמה הקודמת, השרת היה מקבל את המספר 063555555, התוצאה של ה-Checksum הייתה עדיין 44, וזהו לא המספר אותו הלקוח התכוון לשלוח. בספר זה לא נסביר את הפונקציה שבה משתמשים כדי לחשב את ה-Checksum בפרוטוקול UDP, אך חשוב שבין את המשמעות של השדה הזה ושהוא נועד למציאת שגיאות.

באם אתם מעוניינים לראות דוגמה נוספת ל-Checksum, אתם מוזמנים לקרוא על ספרת ביקורת במספר הזהות בישראל, בכתובת: <http://goo.gl/CvYtqt>. לכל אזרח בישראל יש מספר זהות בעל תשע ספרות. למעשה, שמונה הספרות השמאליות הן מספר הזהות עצמו, והספרה הימנית ביותר היא ספרת הביקורת - תפקידה לוודא שאין שגיאה בכתובה של שמונה הספרות שלפניה.

³⁹ אלא אם כן, הייתה שגיאה בשדה ה-Checksum עצמו. גם במקרה זה, החבילה צפויה להיזרק.

אגב, אין חובה להשתמש ב-Checksum בפרוטוקול UDP. באם הלקוח לא מעוניין להשתמש ב-Checksum, ניתן לשלוח 0 בשדה של ה-Checksum.

נסכם את מה שלמדנו על שדות ה-Header של UDP:

- Source Port (פורט מקור) - הפורט של התוכנה ששלחה את החבילה.
- Destination Port (פורט יעד) - הפורט של התוכנה שצפויה לקבל את החבילה.
- Length (אורך) - אורך החבילה (כולל Header ומידע).
- Checksum - חישוב כדי לוודא שהחבילה הגיעה באופן תקין.

Socket של UDP

עכשיו שלמדנו על פרוטוקול UDP, הגיע הזמן להשתמש בקוד ששולח הודעות UDP.



תרגיל 6.5 מודרך - לקוח UDP ראשון

כעת נכתוב את לקוח ה-UDP הראשון שלנו. הלקוח יהיה דומה מאוד ללקוח הראשון שכתבנו ב**[פרק תכנות ב-Sockets/תרגיל 2.1 מודרך - הלקוח הראשון שלי](#)**. לצורך התרגיל, ישנו שרת שאיתו נרצה לתקשר. השרת נמצא באינטרנט, והוא בעל שם הדומיין networks.cyber.org.il. לצורך ההסבר, נניח כי כתובת ה-IP של networks.cyber.org.il היא הכתובת: "1.2.3.4". שימו לב לשנות את הכתובת הזו לכתובת ה-IP האמיתית של השרת, אותה עליכם למצוא באמצעות **nslookup** או כלי אחר לבחירתכם. על השרת הזה, יש תוכנה שמאזינה בפורט 8821. אנו נתחבר אל השרת הזה, ונשלח לו את השם שלנו (לדוגמא: "Omer"). בהמשך, נכתוב את השרת שישתמש במידע הזה.

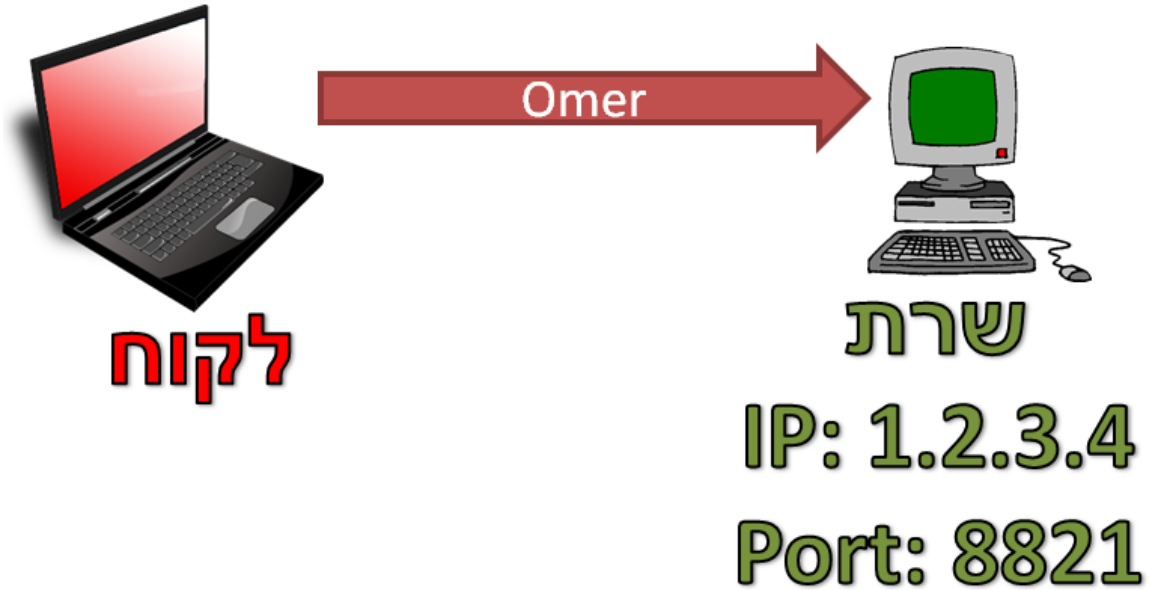

נתחיל מלכתוב לקוח פשוט באמצעות Python. ההתחלה זהה לחלוטין לקוד שכתבנו ב[פרק תכנות ב-Sockets](#) / [תרגיל 2.1 מודרך - הלקוח הראשון שלי](#). הדבר הראשון שעלינו לעשות לשם כך הוא לייבא את המודול של **socket** לפייתון:

```
import socket
```

כעת, עלינו ליצור אובייקט מסוג **socket**. נקרא לאובייקט זה בשם `my_socket`:

```
my_socket = socket.socket(socket.AF_INET, socket.SOCK_DGRAM)
```

כאן אנו נתקלים בהבדל הראשון בין הלקוח שכתבנו ב[פרק תכנות ב-Sockets](#) / [תרגיל 2.1 מודרך - הלקוח הראשון שלי](#) לבין הלקוח שאנו כותבים עכשיו. להזכירכם, כאשר כתבנו את הלקוח הקודם, השתמשנו בשורה הבאה:

```
my_socket = socket.socket()
```

מכיוון שלא סיפקנו פרמטרים ל-`socket()`, פייתון הניח שאנו משתמשים בפרמטרים ברירת המחדל, שהם:

```
my_socket = socket.socket(socket.AF_INET, socket.SOCK_STREAM)
```

נתעלם כרגע מהפרמטר הראשון (`socket.AF_INET`) ונתרכז בפרמטר השני, שיכול לקבל בין השאר את הערכים הבאים:

- `SOCK_STREAM` - הכוונה היא לשימוש בחיבור מבוסס קישור. בפועל, השימוש הוא בפרוטוקול TCP.
- `SOCK_DGRAM` - הכוונה היא לשימוש שחיבור שאינו מבוסס קישור. בפועל, השימוש הוא בפרוטוקול UDP.

מכאן שהלקוח שכתבנו בפרק [תכנות ב-Sockets](#) השתמש, מבלי שציינו זאת באופן מראש, בפרוטוקול TCP. כעת, מכיוון שאנו מציינים את הפרמטר `socket.SOCK_DGRAM`, הוא ישתמש בפרוטוקול UDP:

```
my_socket = socket.socket(socket.AF_INET, socket.SOCK_DGRAM)
```

להזכירכם, כאשר כתבנו את הלקוח הקודם שלנו, השתמשנו בשלב זה במתודה `connect`. מתודה זו יצרה קישור בין התוכנה שלנו (הסקריפט של הלקוח) לבין התוכנה המרוחקת (הסקריפט של צד השרת על המחשב המרוחק). מכיוון שאנו כותבים באמצעות UDP, אין צורך במתודה זו, ונוכל ישר לשלוח את המידע שלנו באמצעות המתודה `sendto`:

```
my_socket.sendto('Omer', ('1.2.3.4', 8821))
```

כפי שניתן לראות, המתודה `sendto` קיבלה את המידע שברצוננו לשלוח ('Omer') וכן את ה-tuple שמתאר את התוכנה המרוחקת ומכיל כתובת IP ומספר פורט. בשורה זו שלחנו את המחרוזת 'Omer' אל התוכנה שמאזינה לפורט 8821 UDP בשרת בעל הכתובת "1.2.3.4".

על מנת לקבל מידע, עלינו להשתמש במתודה `recvfrom`. שימו לב, שמכיוון שלא נוצר קישור בינינו לבין השרת המרוחק, יתכן גם שנקבל מידע מישות אחרת. לכן, `recvfrom` גם מאפשרת לנו לדעת ממי קיבלנו את המידע שקיבלנו:

```
(data, remote_address) = my_socket.recvfrom(1024)
```

נוכל כמובן להדפיס את המידע שקיבלנו:

```
print 'The server sent: ' + data
```

ולבסוף, "נסגור" את אובייקט ה-`socket` שיצרנו בכדי לחסוך במשאבים:

```
my_socket.close()
```

להלן כלל הקוד שכתבנו:

```
import socket

my_socket = socket.socket(socket.AF_INET, socket.SOCK_DGRAM)

my_socket.sendto('Omer', ('1.2.3.4', 8821))

(data, remote_address) = my_socket.recvfrom(1024)

print 'The server sent: ' + data

my_socket.close()
```

תרגיל 6.6 - לקוח לשרת הדים

כעת תכתבו לקוח לשרת הדים, בדומה ללקוח שכתבתם בפרק [תכנות ב-Sockets](#) / תרגיל 2.2 - לקוח לשרת הדים. בתרגיל זה השרת כבר מומש עבורכם. להזכירכם, שרת הדים משכפל כל מידע שתשלחו לו, ושולח אותו אליכם בחזרה, כמו הד. כך למשל, אם תכתבו אל השרת את המידע: "Hello, World" (שימו לב - הכוונה היא למחרוזת), הוא יענה: "Hello, World".

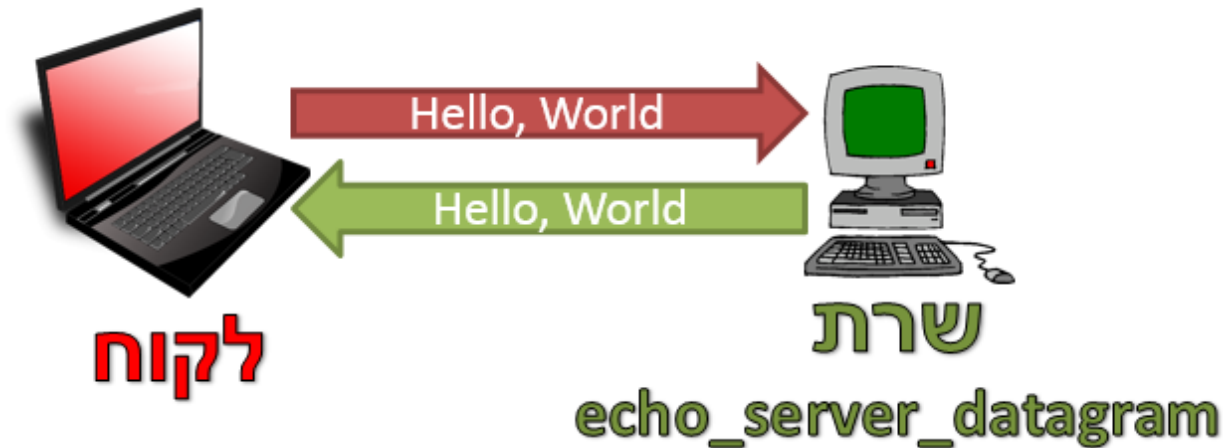

הורידו את השרת מהכתובת: http://cyber.org.il/networks/c06/echo_server_datagram.pyc. שמרו את הקובץ למיקום הבא:

C:\echo_server_datagram.pyc

על מנת להריץ את השרת, הכנסו אל ה-Command Line, והריצו את שורת הפקודה:
 python C:\echo_server_datagram.pyc
 השרת מאזין על הפורט 1729.

תרגיל 6.7 - השוואת זמנים בשרת הדים

כעת, נשדרג את הלקוח. עליכם לחשב כמה זמן לקח מאז ששלחתם את ההודעה אל השרת, ועד שהתקבלה תשובה (רמז: השתמשו במודול `time` של Python). הדפיסו למסך את הזמן הזה.

לאחר מכן, השתמשו בקוד שכתבתם בפרק [תכנות ב-Sockets](#) / לקוח לשרת הדים, בו השתמשנו, כזכור, ב-TCP. הוסיפו גם ללקוח זה את היכולת למדוד זמן מהרגע שבו נשלחה ההודעה אל השרת, לבין התשובה.

כעת, הריצו את הלקוחות ובידקו את הזמנים. האם יש הפרש בין הזמן שלקח לתשובה להגיע במימוש ה-UDP לבין הזמן שלקח לתשובה להגיע במימוש ה-TCP?

שימו לב: עליכם להריץ את הלקוחות אל מול שרת שנמצא במחשב מרוחק, ולא אל מול שרת שנמצא במחשב שלכם.



תרגיל 6.8 מודרך - שרת UDP ראשון

מוקדם יותר, יצרנו לקוח ששולח לשרת את שמו, לדוגמה: "Omer". כעת, נגרום לשרת לקבל את השם שהלקוח שלח, ולענות לו בהתאם. לדוגמה, השרת יענה במקרה זה: "Hello, Omer":

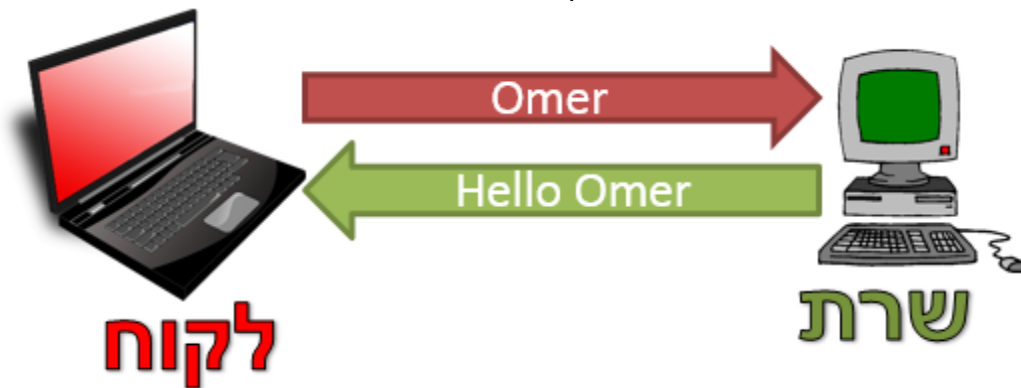

גם ב-UDP, הדרך לכתיבת שרת דומה מאוד לכתיבה של לקוח. גם הפעם, הדבר הראשון שעלינו לעשות הוא לייבא את המודול של **socket** לפייתון:

```
import socket
```

כעת, עלינו ליצור אובייקט מסוג **socket**. שוב, עלינו להגדיר שמדובר בחיבור UDP. נקרא לאובייקט זה בשם `server_socket`:

```
server_socket = socket.socket(socket.AF_INET, socket.SOCK_DGRAM)
```

בשלב הבא, עלינו לבצע קישור של אובייקט ה-**socket** שיצרנו לכתובת מקומית. לשם כך נשתמש במתודה **bind**. המתודה זהה למקרה של שימוש ב-TCP. נשתמש בה, לדוגמה, כך:

```
server_socket.bind(('0.0.0.0', 8821))
```

בצורה זו יצרנו קישור בין כל מי שמנסה להתחבר אל הרכיב שלנו לפורט מספר 8821 - אל האובייקט `server_socket`.

הפעם, בניגוד לשרת ה-TCP שמימשנו בעבר, אין צורך להשתמש במתודה **listen**, וגם לא במתודה **accept**. למעשה, אנו מוכנים לקבל מידע:

```
(client_name, client_address) = server_socket.recvfrom(1024)
```

מכיוון שלא הקמנו קישור, המתודה **recvfrom** מחזירה לנו לא רק את המידע שהלקוח שלח (אותו שמרנו אל המשתנה `client_name`), אלא גם את הכתובת של הלקוח (אותו שמרנו במשתנה `client_address`). כתובת זו תשמש אותנו כשנרצה לשלוח מידע חזרה אל הלקוח:

```
server_socket.sendto('Hello ' + client_name, client_address)
```

המימוש הזה למעשה לקבלת ושליחת מידע בצד הלקוח, ומשתמש במתודות **sendto** ו-**recvfrom** אשר פגשנו קודם לכן. שימו לב שבניגוד לתקשורת TCP, לא נוצר לנו אובייקט **socket** חדש עבור כל לקוח, שכן לא הרמנו קישור עם הלקוח.

כעת נוכל לסגור את אובייקט ה-**socket**:

```
server_socket.close()
```

להלן כלל הקוד של השרת שיצרנו:

```
import socket

server_socket = socket.socket(socket.AF_INET, socket.SOCK_DGRAM)

server_socket.bind(('0.0.0.0', 8821))

(client_name, client_address) = my_socket.recvfrom(1024)

server_socket.sendto('Hello ' + client_name, client_address)

server_socket.close()
```

תרגיל 6.9 - מימוש שרת הדים

בתרגיל קודם, כתבתם לקוח שהתחבר לשרת מוכן. כעת, באמצעות הידע שצברנו במהלך כתיבת השרת שביצענו קודם לכן, תממשו בעצמכם את השרת בו השתמשתם בתרגיל הקודם.

נזכיר כי השרת משכפל כל מידע שתשלחו לו, ושולח אותו אליכם בחזרה, כמו הד. כך למשל, אם תכתבו אל השרת את המידע: "Hello, World", הוא יענה: "Hello, World".

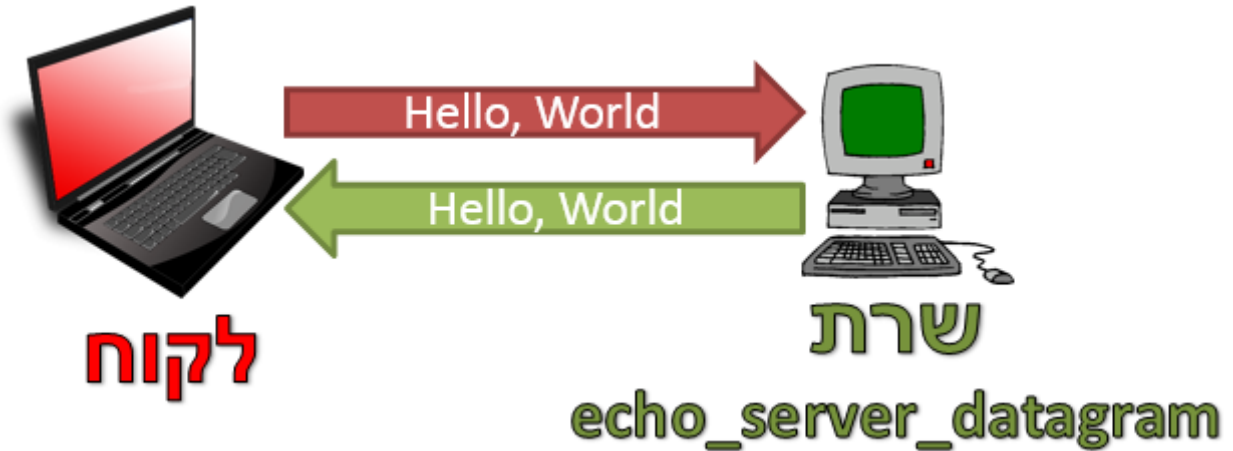

כעת אתם מצויידיים בכל הידע הדרוש לכם על מנת לפתור את התרגיל. בהצלחה!

UDP ב-Scapy

כעת נלמד כיצד לשלוח חבילות UDP באמצעות Scapy.

תרגיל 6.10 מודרך - שליחת שאילתת DNS באמצעות Scapy

בתרגיל זה נשלח בעצמנו שאלת DNS באמצעות Scapy. ראשית, פתחו את Scapy. כעת, נתחיל מלבנות חבילה של DNS. נסתכל על מבנה החבילה:

```
>>> DNS().show()
```

```
C:\Windows\system32\cmd.exe - scapy
>>> DNS().show()
###[ DNS ]###
id= 0
qr= 0
opcode= QUERY
aa= 0000
tc= 0000
rd= 0000
ra= 0000
z= 0
rcode= ok
qdcount= 0000
ancount= 0000
nscount= 0000
arcount= 0000
qd= None
an= None
ns= None
ar= None
>>>
```

על מנת לבנות חבילת שאילתא ב-DNS, עלינו לציין כמה שאילתות אנו שולחים. שדה זה נקרא 'qdcount'. לכן, נייצר את חבילת ה-DNS כאשר בשדה זה ישנו הערך 1, המציין שאנו שולחים שאילתא אחת:

```
>>> dns_packet = DNS(qdcount = 1)
```

```
>>> dns_packet.show()
```

```

C:\Windows\system32\cmd.exe - scapy
>>> dns_packet = DNS(qdcount=1)
>>> dns_packet.show()
###[ DNS ]###
id= 0
qr= 0
opcode= QUERY
aa= 0
tc= 0
rd= 0
ra= 0
z= 0
rcode= ok
qdcount= 1
ancount= 0
nscout= 0
arcount= 0
qd= None
an= None
ns= None
ar= None
>>>

```

כעת עלינו לבנות את השאילתא. ראשית נסתכל על הדרך שבה Scapy מציג שאילתא:

```
>>> DNSQR().show()
```

```

C:\Windows\system32\cmd.exe - scapy
>>> DNSQR().show()
###[ DNS Question Record ]###
qname= .
qtype= A
qclass= IN
>>>

```

כפי שניתן לראות, Scapy מניח בעצמו שהשאילתא היא מסוג A, כלומר מיפוי של שם דומיין לכתובת IP. מאן שעלינו לשנות רק את שם הדומיין, שהוא בשדה qname:

```
>>> dns_packet = DNS(qdcount=1)/DNSQR(qname='www.google.com')
```

```
>>> dns_packet.show()
```

```

C:\Windows\system32\cmd.exe - scapy
>>> dns_packet = DNS(qdcount=1)/DNSQR(qname='www.google.com')
>>> dns_packet.show()
###[ DNS ]###
id= 0
qr= 0
opcode= QUERY
aa= 0
tc= 0
rd= 0
ra= 0
z= 0
rcode= ok
qdcount= 1
ancount= 0
nscount= 0
arcount= 0
qd= None
an= None
ns= None
ar= None
###[ DNS Question Record ]###
qname= 'www.google.com'
qtype= A
qclass= IN
>>>

```

כעת ברשותנו יש חבילה שמורכבת משכבת DNS בלבד. על מנת לשלוח אותה, נצטרך להרכיב גם את השכבות התחתונות. נתחיל מלהרכיב את שכבת ה-UDP. על מנת לעשות זאת, נבחר להשתמש ב-53 כפורט יעד (מכיוון שזה הפורט המשויך ל-DNS), ובחר בפורט מקור כרצוננו, לדוגמא: 24601. ראשית, נסתכל על הדרך בה Scapy קורא לשדות השונים של UDP. נוכל לעשות זאת באמצעות המתודה **show** על חבילת UDP כלשהי, או באמצעות הפקודה **ls**:

```
>>> UDP.show()
```

```
>>> ls(UDP)
```

```

C:\Windows\system32\cmd.exe - scapy
>>> UDP().show()
###[ UDP ]###
sport= domain
dport= domain
len= None
chksum= None
>>> ls(UDP)
sport      : ShortEnumField      = (53)
dport      : ShortEnumField      = (53)
len         : ShortField      = (None)
chksum      : XShortField         = (None)
>>>

```

עכשיו ניצור את החבילה:

```

>>> dns_packet = UDP(sport=24601,
dport=53)/DNS(qdcount=1)/DNSQR(qname='www.google.com')
>>> dns_packet.show()

```

```

C:\Windows\system32\cmd.exe - scapy
>>> dns_packet = UDP(sport=24601,dport=53)/DNS(qdcount=1)/DNSQR(qname='www.google.com')
>>> dns_packet.show()
###[ UDP ]###
sport= 24601
dport= domain
len= None
chksum= None
###[ DNS ]###
id= 0
qr= 0
opcode= QUERY
aa= 0
tc= 0
rd= 0
ra= 0
z= 0
rcode= ok
qdcount= 1
ancount= 0
nscount= 0
arcount= 0
qd= None
an= None
ns= None
ar= None
###[ DNS Question Record ]###
qname= 'www.google.com'
qtype= A
qclass= IN
>>>

```

שימו לב - לא הצבנו אף ערך בשדות האורך (שנקרא על ידי Scapy בשם **len**) וה-Checksum (שנקרא על ידי Scapy בשם **chksum**). אל דאגה, ערכים אלו יתמלאו באופן אוטומטי כאשר החבילה תישלח!

כעת עלינו להחליט לאיזו כתובת IP לשלוח את החבילה. לצורך התרגיל, נשלח לכתובת "8.8.8.8", שמשמשת שרת DNS באינטרנט. נבנה את החבילה המלאה:

```

>>> dns_packet = IP(dst='8.8.8.8')/UDP(sport=24601,
dport=53)/DNS(qdcount=1,rd=1)/DNSQR(qname='www.google.com')
>>> dns_packet.show()

```

```

scapy
>>> dns_packet = IP(dst='8.8.8.8')/UDP(sport=24601, dport=53)/DNS(qdcount=1,rd=1)/DNSQR(qname='www.google.com')
>>> dns_packet.show()
### [ IP ] ###
version= 4
ihl= None
tos= 0x0
len= None
id= 1
flags=
frag= 0
ttl= 64
proto= udp
chksum= None
src= 192.168.66.49
dst= 8.8.8.8
\options\
### [ UDP ] ###
sport= 24601
dport= domain
len= None
chksum= None
### [ DNS ] ###
id= 0
qr= 0
opcode= QUERY
aa= 0
tc= 0
rd= 1
ra= 0
z= 0
rcode= ok
qdcount= 1
ancount= 0
nscount= 0
arcount= 0
qd= None
an= None
ns= None
ar= None
### [ DNS Question Record ] ###
qname= 'www.google.com'
qtype= A
qclass= IN

```

בטרם נשלח את החבילה, פיתחו את Wireshark והריצו הסנפה עם המסך dns. כעת, שילחו את החבילה:

```
>>> send(dns_packet)
```

אתם צפויים לראות את חבילת השאילתא, כמו גם התשובה שהגיעה מהשרת:

No.	Time	Source	Destination	Protocol	Length	Info
9	1.39747000	192.168.14.51	8.8.8.8	DNS	74	Standard query 0x0000 A www.google.com
10	1.46074700	8.8.8.8	192.168.14.51	DNS	330	Standard query response 0x0000 A 212.179.180.121 A 212.179.180.123



תרגיל 6.11 מודרך - קבלת תשובה לשאילתת DNS באמצעות Scapy

אז הצלחנו לשלוח שאילתא של DNS לשרת המרוחק, וגם ראינו ב-Wireshark שההודעה נשלחה כמו שצריך ואף התקבלה תשובה. אך עכשיו נרצה להצליח לקבל את התשובה באמצעות Scapy. ישנן מספר דרכים לעשות זאת, ובשלב זה נלמד דרך אחת שהיא שימוש בפונקציה **sr1** המשמשת לשליחת חבילה אחת וקבלת תשובה עליה.

השתמשו באותה חבילת השאילתא שיצרנו קודם לכן, ושילחו אותה. אך הפעם, במקום להשתמש ב-**send**, השתמשו בפונקציה **sr1**, ושמרו את ערך החזרה שלה. פונקציה זו תשלח את החבילה, ואז תסניף את הרשת (כמו הפקודה **sniff**), ותשמור את התשובה לחבילה שנשלחה. עשו זאת כך:

```
>>> response_packet = sr1(dns_packet)
```

```

C:\Windows\system32\cmd.exe - scapy
>>> response_packet = sr1(dns_packet)
Begin emission:
Finished to send 1 packets.
..*
Received 4 packets, got 1 answers, remaining 0 packets
>>>

```

שימו לב לשורות התחתונות. Scapy הציג, תוך כדי ריצה, שלוש נקודות (.) ואז כוכבית (*). כל נקודה כזו היא פקטה ש-Scapy הסניף שלא הייתה קשורה לפקטה ששלחנו (כלומר לא תשובה לשאלתה ה-DNS ששלחנו קודם לכן). הכוכבית היא פקטה שכן קשורה (כלומר פקטת התשובה לשאלתה ששלחנו). לסיום Scapy מסכם ואומר זאת במילים – "קיבלתי 4 פקטות, 1 מהן הייתה פקטת תשובה. יש 0 פקטות שעדיין מחכות לתשובה". Scapy מציין שיש 0 פקטות שמחכות לתשובה מכיוון שהפעם שלחנו חבילת שאלה אחת בלבד. יש פונקציות אחרות המאפשרות לשלוח יותר משאלה אחת בכל פעם.

כעת, נוכל להסתכל על התשובה של שרת ה-DNS:

>>> response_packet.show()

```

C:\Windows\system32\cmd.exe - scapy
>>> response_packet.show()
###[ IP ]###
version= 4L
ihl= 5L
tos= 0xb8
len= 316
id= 23035
flags=
frag= 0L
ttl= 48
proto= udp
chksum= 0x5013
src= 8.8.8.8
dst= 192.168.14.51
\options\
###[ UDP ]###
sport= domain
dport= 24601
len= 296
chksum= 0xb38
###[ DNS ]###
id= 0
qr= 1L
opcode= QUERY
aa= 0L
tc= 0L
rd= 0L
ra= 1L
z= 0L
rcode= ok
qdcount= 1
ancount= 16
nscount= 0
arcount= 0
\qd\
###[ DNS Question Record ]###
qname= 'www.google.com.'
qtype= A
qclass= IN
\an\
###[ DNS Resource Record ]###
rrname= 'www.google.com.'
type= A
rclass= IN
ttl= 290
rdlen= 4
rdata= '212.179.180.95'

```

תרגיל 6.12 - תשאול שרת DNS באמצעות Scapy

עד כה יצרנו ביחד שאילתת DNS, שלחנו אותה אל השרת וקיבלנו את התשובה. כעת, כיתבו סקריפט אשר מקבל מהמשתמש את הדומיין שעליו הוא רוצה לשאול, ומדפיס את כתובת ה-IP הרלבנטית. לדוגמה, אם המשתמש יזין את הכתובת "www.google.com", על הסקריפט להדפיס את כתובת ה-IP הרלבנטית (למשל - "212.179.180.95"). במידה שמוחזרת יותר מתשובה אחת, הדפיסו רק את כתובת ה-IP הראשונה⁴⁰.

תרגיל 6.13 - תקשורת סודית מעל מספרי פורט

בתרגיל זה עליכם לסייע לשני תלמידים, יואב ומאור, לתקשר בצורה סודית מעל הרשת. מטרת התלמידים היא להצליח להעביר מסרים מאחד לשני, מבלי שאף אדם יוכל לקרוא אותם, גם אם הוא יכול להסניף את התעבורה ביניהם.

התלמידים החליטו על הפיתרון הבא: על מנת להעביר את ביניהם, הם ישלחו הודעה ריקה למספר פורט שמסמל אותה, כשהסימול הוא לפי קידוד ASCII (לקריאה נוספת - <http://en.wikipedia.org/wiki/ASCII>). לדוגמה, נאמר שיואב רוצה לשלוח למאור את האות 'a'. לשם כך, עליו ראשית להבין מה הערך ה-ASCII שלה. בכדי לעשות זאת, הוא יכול להשתמש בפונקציה `ord` של פייתון:

```

C:\Windows\system32\cmd.exe - python
Microsoft Windows [Version 6.1.7601]
Copyright (c) 2009 Microsoft Corporation. All rights reserved.

C:\Users\USER>python
Python 2.6.3 (r263rc1:75186, Oct 2 2009, 20:40:30) [MSC v.1500 32 bit (Intel)]
on win32
Type "help", "copyright", "credits" or "license" for more information.
>>> ord('a')
97
>>>

```

כעת כשיואב גילה שערך ה-ASCII של האות 'a' הוא 97, הוא ישלח הודעת UDP ריקה לפורט 97 של מאור. במידה שיואב ירצה להעביר למאור את ההודעה "Hello", עליו יהיה לשלוח הודעה ריקה לפורט 72 (הערך של

⁴⁰ במהלך העבודה על התרגיל, יתכן שתתקלו בשגיאה שנובעת מ-Bug בחבילה Scapy. במקרה זה, אתם צפויים לראות את כל מידע ה-DNS בתור שכבת Raw (בדומה לאופן שבו Scapy מציג חבילות HTTP) ולא בתור שכבת DNS נפרדת. על מנת לפתור את הבעיה, אנא בצעו את השלבים הבאים:

- (1) היכנסו לתיקייה שבה הותקן Python, ובה לתיקייה Lib\site-packages\scapy. לדוגמה: C:\Python26\Lib\site-packages\scapy
- (2) פתחו לעריכה את הקובץ `pton_ntop.py`.
- (3) בשורה ה-66, החליפו את "`return inet_ntoa(addr)`" ב-"`return socket.inet_ntoa(addr)`".
- (4) מחקו את `pton_ntop.pyc`.

התו 'H'), לאחר מכן לשלוח הודעה לפורט 101 (הערך של התו 'e'), שתי הודעות ריקות לפורט 108 (הערך של התו 'l') ולבסוף הודעה ריקה לפורט 111 (הערך של התו 's').

בתרגיל זה עליכם לממש את הסקריפטים בהם ישתמשו יואב ומאור בכדי להעביר מסרים זה לזה:

- כתבו סקריפט בשם `secret_message_client.py`. הסקריפט יבקש מהמשתמש להקליד הודעה, ולאחר מכן ישלח אותה אל השרת באופן סודי, כפי שתואר למעלה. את כתובת ה-IP של השרת אתם יכולים לכלול בקוד שלכם באופן קבוע ולא לבקש אותה מהמשתמש. השתמשו ב-Scapy בכדי לשלוח את החבילות.
- כתבו סקריפט בשם `secret_message_server.py`. הסקריפט ידפיס למסך מידע שהוא הבין כתוצאה משליחה של הסקריפט `secret_message_client.py`. השתמשו ב-Scapy בכדי להסניף ולקבל את החבילות.

שימו לב שעל מנת לבדוק את תרגיל זה, עליכם להשתמש בשני מחשבים שונים – אחד ללקוח ואחד לשרת⁴¹.

בונוס: כפי שלמדתם, פרוטוקול UDP אינו מבוסס קישור, ולכן יתכן שחלק מהמידע ששלחתם מהלקוח לשרת לא יגיע, או לחילופין יגיע בסדר הלא נכון. חשבו כיצד ניתן להתגבר על בעיות אלו, וממשו פיתרון אמין יותר.

TCP - Transmission Control Protocol

TCP הינו פרוטוקול שכבת התעבורה הנפוץ ביותר באינטרנט לחיבורים מבוססי קישור. כשאנו, בתור מפתחי שכבת האפליקציה, משתמשים ב-TCP בכדי להעביר מידע, איננו יכולים פשוט לשלוח חבילה אל תוכנה מרוחקת. ראשית עלינו ליצור קישור עם התוכנה המרוחקת, ועתה כל חבילה שנשלח תהיה חלק מאותו קישור. דבר זה דומה לשיחת טלפון: על מנת לדבר עם אדם אחר, איני יכול פשוט להגיד את ההודעה שלי (למשל: "נפגש היום בשעה חמש ליד בית הספר"). עליי ראשית לחייג את המספר שלו, לשמוע צליל חיוג, ולחכות עד שירים את הטלפון ובכך יוקם בינינו קישור.

TCP תוכנן ועוצב לרוץ מעל שכבת רשת שאינה אמינה. כלומר, ההנחה הבסיסית היא שבשכבת הרשת חבילות יכולות ללכת לאיבוד או להגיע שלא בסדר הנכון. בתור פרוטוקול מבוסס קישור, TCP מבטיח לשכבת האפליקציה שהמידע יגיע אל היעד בסדר הנכון.

⁴¹ באופן תאורטי, יכלנו לעשות זאת מעל `loopback device` – כלומר מעל הכתובת "127.0.0.1", המוכרת לנו מתרגילים קודמים. עם זאת, עקב Bug של Scapy בשליחה וקבלת מסגרות מעל `loopback device` ב-Windows, נשתמש בשני מחשבים.



כיצד ניתן לוודא שהמידע מגיע אל היעד? כיצד ניתן לוודא שהוא מגיע בסדר הנכון?
 על מנת לעשות זאת, TCP מנצל את העובדה שהוא פרוטוקול מבוסס קישור. מכיוון שכל החבילות (שנקראות בשכבת התעבורה בשם **סגמנטים**⁴²) הן חלק מקישור, אנו יכולים לבצע דברים רבים.

ראשית, אנו יכולים לתת מספר סידורי לחבילות שלנו. נאמר שבשכבת האפליקציה רצינו לשלוח את המידע "Hello cool network!". בשכבת התעבורה, נאמר שהמידע חולק לחבילות בצורה הבאה:

- חבילה מספר אחת - "Hello "
- חבילה מספר שניים - "cool "
- חבילה מספר שלוש - "network!"

כעת נוכל לשלוח את החבילות כשלצידן יש מספר סידורי (Sequence Number):

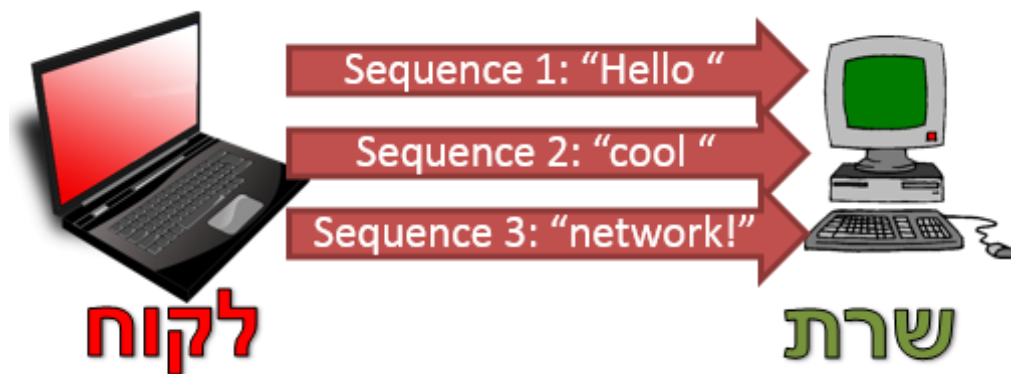

כעת, נסתכל על צד השרת. ניזכר כי ברשת יתכן וחבילות מסויימות "נפלות" ולא מגיעות ליעדן. כך למשל, יתכן שחבילה מספר שניים "נפלה" בדרך, והשרת רואה מהלקוח רק שתי חבילות:

⁴² גושי מידע בשכבת התעבורה נקראים "סגמנטים". עם זאת, כל סגמנט הוא למעשה גם חבילה של השכבה השלישית (שמכילה בתוכה את השכבה הרביעית, בהתאם למודל השכבות). על כן, ניתן לומר שכל סגמנט הוא גם פקטה (מונח זה שייך לשכבת הרשת, השכבה השלישית) וניתן לקרוא לו כך.

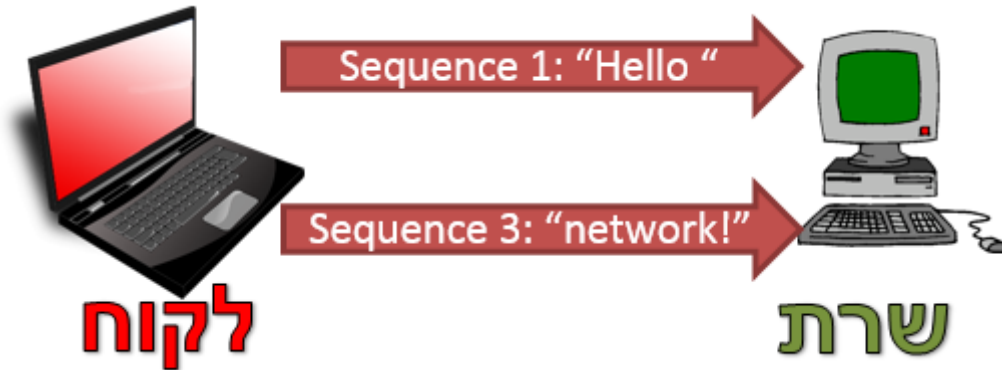

כעת, השרת יכול להבין שחסרה לו חבילה מספר שתיים! הוא יכול לעשות זאת מכיוון שהוא יודע שבחיבור הנוכחי בינו לבין הלקוח, הוא קיבל את חבילה מספר אחת וחבילה מספר שלוש, ולכן הוא אמור היה גם לקבל את חבילה מספר שתיים.

ניתן להשתמש במספרי החבילות בכדי לוודא שחבילה אכן הגיעה ליעדה. כך למשל, ניתן להחליט שעל כל חבילה שהגיעה, השרת שולח אישור ללקוח. חבילה כזו נקראת בדרך כלל **ACK** (קיצור של Acknowledgement), ומשמעותה - "קיבלתי את החבילה שלך".

הלקוח יצפה לקבל ACK על כל חבילה אותה הוא שולח לשרת:

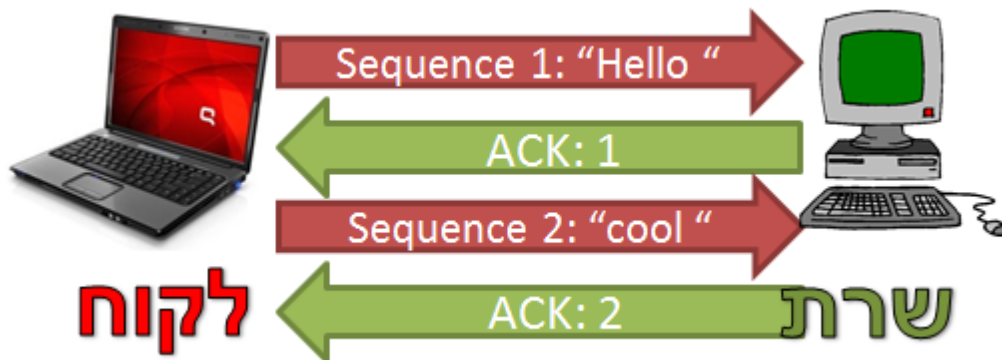

בצד הלקוח, אם לא התקבלה חבילת ACK מהשרת לאחר זמן מסוים, כנראה שהחבילה שהוא שלח "נפלה בדרך". במקרה כזה, החבילה תשלח שוב:



כך הצלחנו להבטיח שהחבילות ששלחנו באמת הגיעו ליעדן!
 השימוש במספר סידורי לכל חבילה מאפשר לנו להתמודד עם בעיות נוספות. בגלל שהרשת לא אמינה, יתכן שהחבילות יגיעו לשרת בסדר לא נכון:

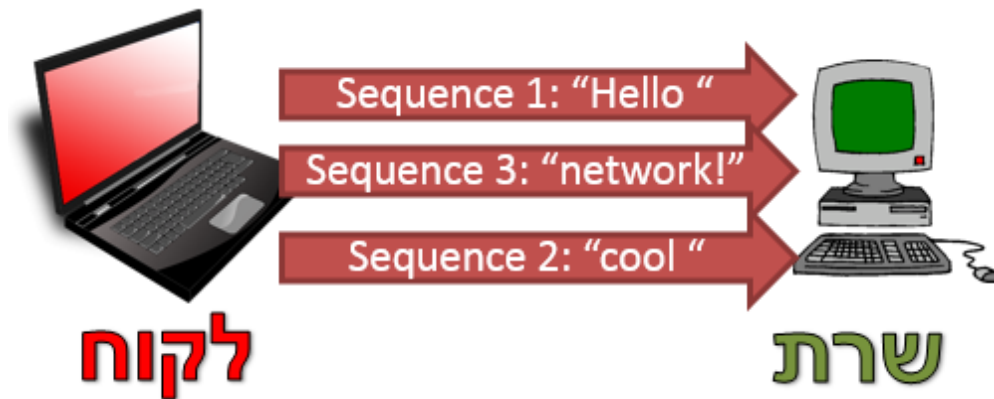

במקרה זה, חבילה מספר שלוש הגיעה לפני חבילה מספר שניים. עם זאת, מכיוון שהשרת רואה את המספר הסידורי של כל חבילה, הוא יכול לסדר אותן מחדש בסדר הנכון. שכבת האפליקציה לא תדע בכלל שהחבילות הגיעו במקור בסדר שונה מזה שאליו הלקוח התכוון.

השימוש ב-ACKים ובמספרים סידוריים מבטיח לנו אמינות: המידע ששלחנו יגיע, וגם יתקבל בסדר הנכון. לשם כך היינו צריכים להרים קישור, ולשלוח את החבילות כחלק מהקישור. בסיום הקישור, נרצה לסגור אותו.



איך TCP משתמש ב-Sequence Numbers?

למדנו את חשיבותם של מספרים סידוריים ו-ACKים. כעת נסביר את השימוש של קונספטים אלו בפרוטוקול TCP.

פרוטוקול TCP לא נותן מספר סידורי לכל חבילה, אלא לכל בית (byte). כזכור, אנו מעבירים מצד לצד רצף של בתים. לכל אחד מהבתים ברצף יש מספר סידורי משלו. בכל חבילה שנשלח, יהיה המספר הסידורי שמציין את הבית הנוכחי בחבילה. כך למשל בדוגמה הבאה:

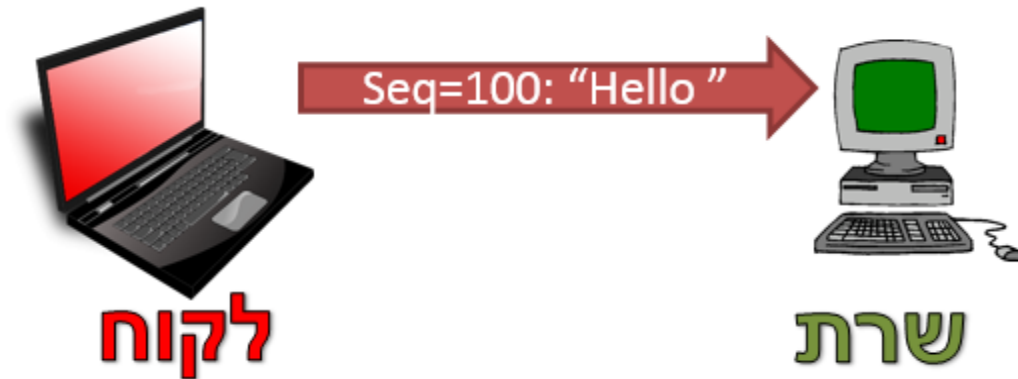

הערה: "Seq" משמש כקיצור ל-"Sequence Number".

התו "H" הוא הבית בעל המספר הסידורי 100 בתקשורת בין הלקוח לשרת. "e" הוא בעל המספר 101, ה-"I" הראשונה היא מספר 102, ה-"I" השנייה היא מספר 103, "s" הוא מספר 104 והרווח שנמצא לאחריו הוא הבית בעל המספר הסידורי 105. מכיוון שהבית האחרון שנשלח היה הבית בעל המספר הסידורי 105, הבית הבא יהיה בעל המספר 106. לכן, המשך התקשורת יראה כך:

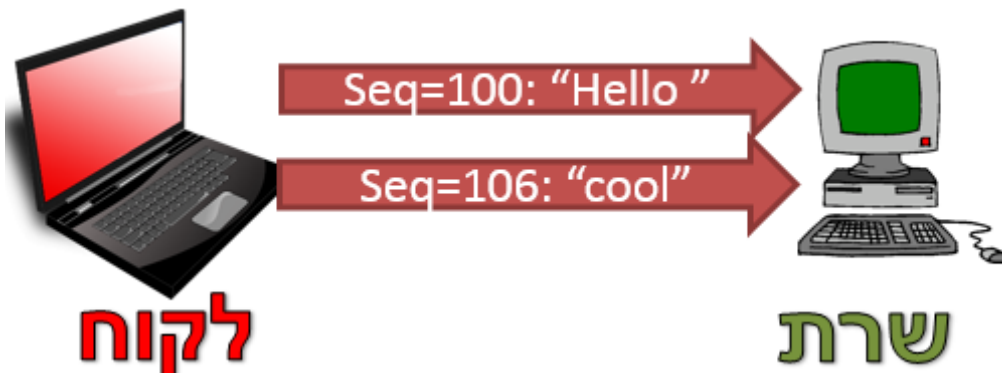

החבילה השניה התחילה עם המספר הסידורי 106. המשמעות של כך היא שהבית הראשון שבה, כלומר התו "c", הוא בעל המספר הסידורי 106. ה-"s" שלאחריו הוא בעל המספר 107, וכך הלאה.

שימו לב שתקשורת TCP היא למעשה שני Stream של מידע: רצף בתים לכל צד. התקשורת שבין הלקוח לשרת מהווה רצף בתים בפני עצמה, וה-Sequence Number בכל מקטע מתייחס לרצף בין הלקוח לשרת בלבד, ולא לרצף שנשלח מהשרת אל הלקוח.



תרגיל 6.14 מודרך - צפייה ב-Sequence Numbers של TCP

פיתחו את Wireshark והריצו הסנפה. השתמשו במסנן התצוגה "http", כפי שלמדנו בפרק [שכבת האפליקציה](#). פיתחו דפדפן, וגילשו אל הכתובת: <http://www.ynet.co.il>. עצרו את ההסנפה, וביחרו באחת מחבילות ה-HTTP. לחצו על החבילה באמצעות המקש הימני של העכבר, וביחרו באפשרות "Follow TCP Stream":

No.	Time	Source	Destination	Protocol	Length	Info
219	3.85012100	192.168.14.51	81.218.31.137	HTTP	944	GET / HTTP/1.1
221	3.87574000	81.218.31.137	192.168.14.51	HTTP	291	HTTP/1.1 301 M
222	3.87784100	192.168.14.51	81.218.31.137	HTTP	967	GET /home/0,73
304	3.95464800	192.168.14.51	81.218.31.137	HTTP	964	GET /common/ap
331	3.96673500	81.218.31.137	192.168.14.51	HTTP	640	HTTP/1.1 200 C
333	3.96732600	192.168.14.51	81.218.31.137	HTTP	957	GET /styles/ie
336	3.97265400	192.168.14.51	81.218.31.137	HTTP	967	GET /Common/Ap
343	3.98381500	81.218.31.137	192.168.14.51	HTTP	692	HTTP/1.1 200 C
347	3.98659300	192.168.14.51	81.218.31.137	HTTP	956	GET /dc/dcLoad
349	3.99951900	81.218.31.137	192.168.14.51	HTTP	315	HTTP/1.1 200 C
377	4.02566200	81.218.31.137	192.168.14.51	HTTP	471	HTTP/1.1 200 C
379	4.02647600	192.168.14.51	81.218.31.185	HTTP	544	GET /scripts/8
387	4.03176200	81.218.31.137	192.168.14.51	HTTP	1135	HTTP/1.1 200 C
450	4.08359000	81.218.31.185	192.168.14.51	HTTP	1074	HTTP/1.1 200 C
453	4.16277300	192.168.14.51	81.218.31.137	HTTP	1065	GET /Ext/App/E
459	4.17566000	192.168.14.51	81.218.31.137	HTTP	965	GET /images/wl
460	4.17619000	192.168.14.51	81.218.31.137	HTTP	966	GET /images/wl
461	4.17628900	192.168.14.51	81.218.31.137	HTTP	968	GET /images/wl
466	4.19034900	81.218.31.137	192.168.14.51	HTTP	242	HTTP/1.1 200 C

קעת Wireshark מציג בפנינו את התקשורת בינינו לבין השרת של Ynet, והוא מציג את קישור ה-TCP שבחרנו בלבד. עד סוף הפרק, נבין כיצד Wireshark יודע לעשות זאת.

ביחרו באחת החבילות שהשרת שלח אליכם, עדיף חבילה שנשלחה מיד עוד חבילה מהשרת:

No.	Time	Source	Destination	Protocol	Length	Info
226	3.90828400	81.218.31.137	192.168.14.51	TCP	1414	[TCP segment of a reassembled PDU]
227	3.90907300	81.218.31.137	192.168.14.51	TCP	1414	[TCP segment of a reassembled PDU]
228	3.90910900	192.168.14.51	81.218.31.137	TCP	54	54768 > http [ACK] Seq=1804 Ack=5678 win=66640 Len=0
229	3.90987200	81.218.31.137	192.168.14.51	TCP	1414	[TCP segment of a reassembled PDU]
230	3.91065000	81.218.31.137	192.168.14.51	TCP	1414	[TCP segment of a reassembled PDU]
231	3.91069600	192.168.14.51	81.218.31.137	TCP	54	54768 > http [ACK] Seq=1804 Ack=8398 win=66640 Len=0
232	3.91146300	81.218.31.137	192.168.14.51	TCP	1414	[TCP segment of a reassembled PDU]
233	3.91225800	81.218.31.137	192.168.14.51	TCP	1414	[TCP segment of a reassembled PDU]
234	3.91226000	81.218.31.137	192.168.14.51	TCP	1414	[TCP segment of a reassembled PDU]

Frame 226: 1414 bytes on wire (11312 bits), 1414 bytes captured (11312 bits) on interface 0
 Ethernet II, Src: Bewan_a5:16:63 (00:0c:c3:a5:16:63), Dst: Dell_d6:0c:2a (d4:be:d9:d6:0c:2a)
 Internet Protocol Version 4, Src: 81.218.31.137 (81.218.31.137), Dst: 192.168.14.51 (192.168.14.51)
 Transmission Control Protocol, Src Port: http (80), Dst Port: 54768 (54768), Seq: 2958, Ack: 1804, Len: 1360
 Source port: http (80)
 Destination port: 54768 (54768)
 [Stream index: 8]
 Sequence number: 2958 (relative sequence number)
 [Next sequence number: 4318 (relative sequence number)]
 Acknowledgment number: 1804 (relative ack number)
 Header length: 20 bytes
 Flags: 0x010 (ACK)
 window size value: 9103
 [Calculated window size: 18206]
 [window size scaling factor: 2]
 Checksum: 0x453f [validation disabled]
 [SEQ/ACK analysis]
 [reassembled pdu in frames 221]
 TCP segment data (1360 bytes)

באדום ניתן לראות את ה-Sequence Number הנוכחי, כלומר מהו המספר של הבית הראשון בסגמנט זה, והוא **2,958** בדוגמה שלנו. **בכחול** ניתן לראות את גודל המידע של הסגמנט הנוכחי - **1,360** בתים.

באמצעות שני נתונים אלו, המספר הסידורי של הבית הנוכחי, וכמות הבתים שנשלחים בסגמנט הנוכחי - נוכל לחשב את המספר הסידורי של הסגמנט הבא! נעשה זאת יחד:

$$2,958 + 1,360 = 4,318$$

גם Wireshark מצוין בפנינו שזה יהיה המספר הסידורי הבא (תחת הסעיף [Next sequence number]). נמשיך לוודא זאת בעצמנו. נבחר את החבילה הבאה ונראה מה המספר הסידורי שלה:

226	3.90828400	81.218.31.137	192.168.14.51	TCP	1414	[TCP segment of a reassembled PDU]
227	3.90907300	81.218.31.137	192.168.14.51	TCP	1414	[TCP segment of a reassembled PDU]
228	3.90910900	192.168.14.51	81.218.31.137	TCP	54	54768 > http [ACK] Seq=1804 Ack=5678 win=66
229	3.90987200	81.218.31.137	192.168.14.51	TCP	1414	[TCP segment of a reassembled PDU]
230	3.91065000	81.218.31.137	192.168.14.51	TCP	1414	[TCP segment of a reassembled PDU]
231	3.91069600	192.168.14.51	81.218.31.137	TCP	54	54768 > http [ACK] Seq=1804 Ack=8398 win=66
232	3.91146300	81.218.31.137	192.168.14.51	TCP	1414	[TCP segment of a reassembled PDU]
233	3.91225800	81.218.31.137	192.168.14.51	TCP	1414	[TCP segment of a reassembled PDU]
234	3.91226000	81.218.31.137	192.168.14.51	TCP	1414	[TCP segment of a reassembled PDU]

Frame 227: 1414 bytes on wire (11312 bits), 1414 bytes captured (11312 bits) on interface 0
 Ethernet II, Src: Bewan_a5:16:63 (00:0c:c3:a5:16:63), Dst: Dell_d6:0c:2a (d4:be:d9:d6:0c:2a)
 Internet Protocol Version 4, Src: 81.218.31.137 (81.218.31.137), Dst: 192.168.14.51 (192.168.14.51)
 Transmission Control Protocol, Src Port: http (80), Dst Port: 54768 (54768), Seq: 4318, Ack: 1804, Len: 1360
 Source port: http (80)
 Destination port: 54768 (54768)
 [Stream index: 8]
 Sequence number: 4318 (relative sequence number)
 [Next sequence number: 5678 (relative sequence number)]
 Acknowledgment number: 1804 (relative ack number)
 Header length: 20 bytes
 Flags: 0x010 (ACK)
 window size value: 9103
 [calculated window size: 18206]
 [window size scaling factor: 2]
 Checksum: 0x303f [validation disabled]
 [SEQ/ACK analysis]
 [Reassembled PDU in frame: 331]
 TCP segment data (1360 bytes)

בירוק אנו רואים שהמספר הסידורי הוא אכן **4,318**, כמו שחישבנו קודם לכן.

נסו לעשות את החישוב הזה גם על חבילות נוספות.



איך TCP משתמש ב-Acknowledgement Numbers?



היות שהמספרים הסידוריים של TCP מתייחסים לבתים (bytes) ברצף המידע, כך גם מספרי ה-ACK. מספר ה-ACK ב-TCP מצוין את המספר הסידורי של הבית הבא שמצופה להתקבל. כך למשל, בדוגמה הקודמת שלנו:

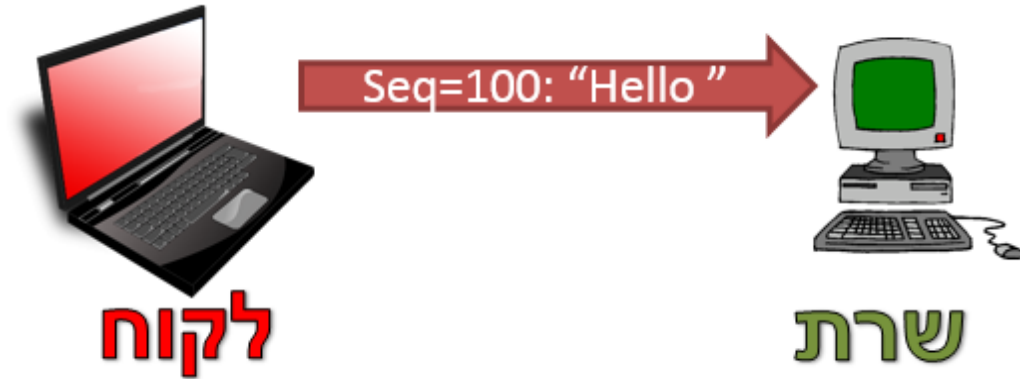

ציינו שהבית הבא שאמור להישלח מהלקוח יהיה בעל המספר הסידורי 106. אי לכך, ה-ACK אמור להכיל את הערך 106:

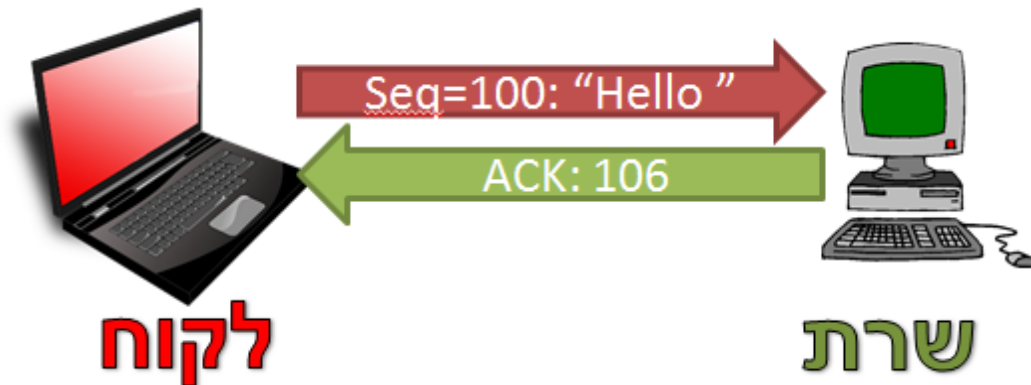

בצורה זו קל מאוד לבצע מעקב אחרי התקשורת. מכיוון שה-ACK מכיל את המספר הסידורי הבא, הרי שזה יהיה המספר הסידורי שישלח בחבילת המידע הבאה. כך בדוגמה זו, רצף החבילות יראה כדלקמן:

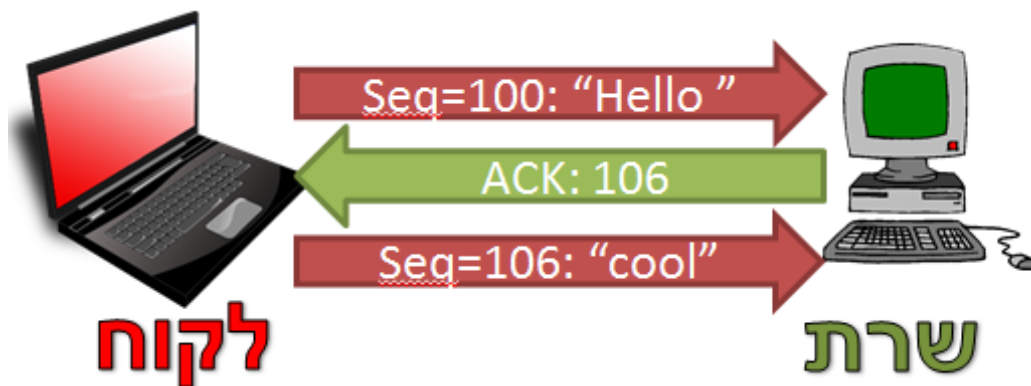

בנוסף, כאשר נשלח ACK ב-TCP, הכוונה היא שכל המידע שהגיע עד לבית שמצויין ב-ACK הגיע באופן תקין. כך לדוגמה, במקרה לעיל השרת יכול היה לא לשלוח ACK עבור החבילה שכללה את המידע "Hello", אלא רק לאחר קבלת החבילה שכללה את המידע "cool". במקרה זה, ערך ה-ACK צריך להיות המספר הסידורי הבא -

והוא יהיה 110 (שכן הוא כולל את ערך הבית הראשון בחבילה השניה, שהוא 106, ובנוסף גודל החבילה - שהוא 4 בתים):

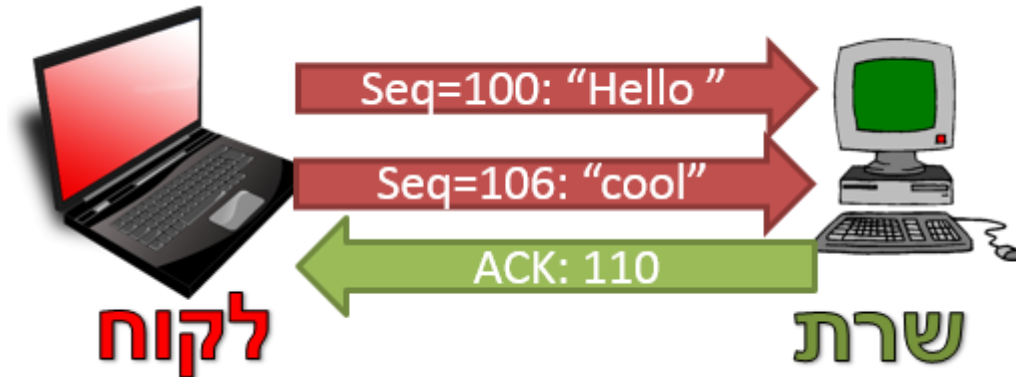

במקרה זה, הלקוח מבין ששתי החבילות, הן זאת שמכילה את המידע "Hello", והן זאת שמכילה את המידע "cool", הגיעו כמו שצריך. זאת מכיוון שכשהשרת שלח ACK עם הערך 110, הוא למעשה אמר: "קיבלתי את כל הבתים עד הבית ה-110 בהצלחה".

לאחר שליחת החבילות שלו, הלקוח מחכה זמן מסוים לקבל ה-ACK. אם ה-ACK לא הגיע עד לתום הזמן הזה, הוא שולח אותן מחדש.

תרגיל 6.15 מודרך - צפייה Acknowledgement Numbers של TCP

נסתכל שוב בחבילה האחרונה שעליה הסתכלנו באמצעות Wireshark:

226	3.90828400	81.218.31.137	192.168.14.51	TCP	1414	[TCP segment of a reassembled PDU]
227	3.90907300	81.218.31.137	192.168.14.51	TCP	1414	[TCP segment of a reassembled PDU]
228	3.90910900	192.168.14.51	81.218.31.137	TCP	54 54768	> http [ACK] Seq=1804 Ack=5678 win=66
229	3.90987200	81.218.31.137	192.168.14.51	TCP	1414	[TCP segment of a reassembled PDU]
230	3.91065000	81.218.31.137	192.168.14.51	TCP	1414	[TCP segment of a reassembled PDU]
231	3.91069600	192.168.14.51	81.218.31.137	TCP	54 54768	> http [ACK] Seq=1804 Ack=8398 win=66
232	3.91146300	81.218.31.137	192.168.14.51	TCP	1414	[TCP segment of a reassembled PDU]
233	3.91225800	81.218.31.137	192.168.14.51	TCP	1414	[TCP segment of a reassembled PDU]
234	3.91226000	81.218.31.137	192.168.14.51	TCP	1414	[TCP segment of a reassembled PDU]

```

⊞ Frame 227: 1414 bytes on wire (11312 bits), 1414 bytes captured (11312 bits) on interface 0
⊞ Ethernet II, Src: Bewan_a5:16:63 (00:0c:c3:a5:16:63), Dst: Dell_d6:0c:2a (d4:be:d9:d6:0c:2a)
⊞ Internet Protocol Version 4, Src: 81.218.31.137 (81.218.31.137), Dst: 192.168.14.51 (192.168.14.51)
⊞ Transmission Control Protocol, Src Port: http (80), Dst Port: 54768 (54768), Seq: 4318, Ack: 1804, Len: 1360
  Source port: http (80)
  Destination port: 54768 (54768)
  [Stream index: 8]
  Sequence number: 4318 (relative sequence number)
  [Next sequence number: 5678 (relative sequence number)]
  Acknowledgment number: 1804 (relative ack number)
  Header length: 20 bytes
  ⊞ Flags: 0x010 (ACK)
  window size value: 9103
  [Calculated window size: 18206]
  [window size scaling factor: 2]
  ⊞ Checksum: 0x303f [validation disabled]
  ⊞ [SEQ/ACK analysis]
  [Reassembled PDU in frame: 331]
  TCP segment data (1360 bytes)

```

נחשב את המספר הסידורי של החבילה הבאה, כפי שלמדנו לעשות קודם לכן:

$$4,318 + 1,360 = 5,678$$

מכאן שהמזהה הסידורי של הבית הבא אמור להיות 5,678. כפי שלמדנו זה עתה, זה צפוי להיות גם הערך של חבילת ה-ACK. בואו נבחן זאת בחבילת ה-ACK הרלבנטית:

227	3.90907300	81.218.31.137	192.168.14.51	TCP	1414	[TCP segment of a reassembled PDU]
228	3.90910900	192.168.14.51	81.218.31.137	TCP	54	54768 > http [ACK] Seq=1804 Ack=5678 win=66640 Len=0
229	3.90987200	81.218.31.137	192.168.14.51	TCP	1414	[TCP segment of a reassembled PDU]
230	3.91065000	81.218.31.137	192.168.14.51	TCP	1414	[TCP segment of a reassembled PDU]
231	3.91069600	192.168.14.51	81.218.31.137	TCP	54	54768 > http [ACK] Seq=1804 Ack=8398 win=66640 Len=0
232	3.91146300	81.218.31.137	192.168.14.51	TCP	1414	[TCP segment of a reassembled PDU]
233	3.91225800	81.218.31.137	192.168.14.51	TCP	1414	[TCP segment of a reassembled PDU]
234	3.91226000	81.218.31.137	192.168.14.51	TCP	1414	[TCP segment of a reassembled PDU]

```

Frame 228: 54 bytes on wire (432 bits), 54 bytes captured (432 bits) on interface 0
Ethernet II, Src: Dell_d6:0c:2a (d4:be:d9:d6:0c:2a), Dst: Bewan_a5:16:63 (00:0c:c3:a5:16:63)
Internet Protocol Version 4, Src: 192.168.14.51 (192.168.14.51), Dst: 81.218.31.137 (81.218.31.137)
Transmission Control Protocol, Src Port: 54768 (54768), Dst Port: http (80), Seq: 1804, Ack: 5678, Len: 0
  Source port: 54768 (54768)
  Destination port: http (80)
  [Stream index: 8]
  Sequence number: 1804 (relative sequence number)
  Acknowledgment number: 5678 (relative ack number)
  Header length: 20 bytes
  Flags: 0x010 (ACK)
  window size value: 16660
  [Calculated window size: 66640]
  [window size scaling factor: 4]
  Checksum: 0x4059 [validation disabled]
  [SEQ/ACK analysis]
  
```

כמו שניתן לראות, אכן התקבל הערך הצפוי.

נסו עתה לחשב בעצמכם את ערכי ה-ACK שצפויים להתקבל עבור חבילות נוספות שנקלטו בהסנפה שלכם, ומצאו אותם. שימו לב כי לא בהכרח נשלחת חבילת ACK עבור כל חבילת מידע. 

הקמת קישור ב-TCP

כשדיברנו על פרוטוקולים מבוססי קישור, חזרנו על כך שיש צורך להקים את הקישור בין הצדדים לפני שלב העברת המידע ביניהם. באמצעות הקמת הקישור, אנו מודיעים לצד השני שאנו מתחילים מולו בתקשורת ושעליו להיות מוכן לכך. בנוסף, לעתים יש לתאם פרמטרים בין שני הצדדים בכדי שהקישור יעבוד בצורה יעילה יותר. באופן כללי, הקמת קישור ב-TCP נקראת **Three Way Handshake (לחיצת יד משולשת)**, ונראית כך:

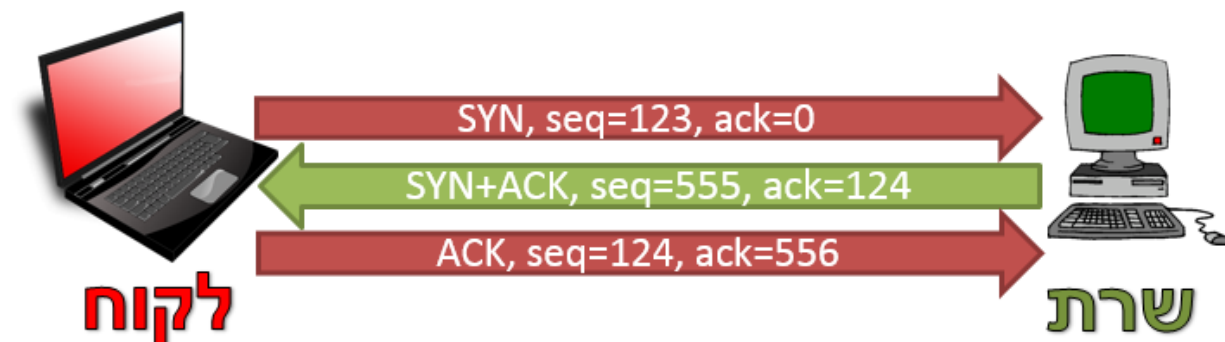

כפי שניתן לראות, במהלך הרמת הקישור נשלחות שלוש חבילות. ישנו שימוש בשדות ה-Sequence Number וה-Acknowledgement Number של כל חבילה בכדי להצליח להרים את הקישור. כעת, נבין את התפקיד של כל חבילה ואת האופן בו מחושבים הערכים בשדות האלו.

חבילה ראשונה - SYN

בשלב הראשון, הלקוח שולח לשרת חבילה שמטרתה להתחיל את הקמת הקישור. באופן זה, הלקוח מציין: "אני רוצה להקים קישור מולך". בכל חבילת של TCP יש כמה דגלים שניתן לציין, כחלק מה-Header⁴³. בחבילה זו, הדגל SYN דלוק. משמעות הדגל SYN היא תחילת תקשורת. ה-Sequence Number של חבילה זו הינו ה-Sequence Number ההתחלתי של הלקוח עבור הקישור הזה עם השרת, ונקרא בשם **Initial Sequence Number (ISN)**.



איך נבחר ה-Initial Sequence Number?

ניתן היה להסכים שה-ISN, אותו מספר התחלתי עבור הקישור, יהיה תמיד ערך קבוע - כגון 0. דבר זה יכול להקל מאוד על הבנת התקשורת. למשל, הבית עם המספר הסידורי 0 יהיה תמיד הבית הראשון בתקשורת, הבית עם המספר הסידורי 1 יהיה הבית השני בתקשורת וכך הלאה.

עם זאת, ה-ISN נבחר באופן רנדומאלי. הסיבה העיקרית לכך היא למנוע התנגשויות של חיבורים. נדמיין לעצמנו מצב שבו כל החיבורים היו מתחילים עם המזהה 0. נאמר שהלקוח שלח לשרת חבילה עם המספר הסידורי 100. במידה שהקישור בין הלקוח לשרת נפל (למשל, מכיוון שהייתה שגיאה אצל הלקוח או אצל השרת), יקום חיבור חדש אף הוא עם המזהה 0. אז עשויה להגיע חבילה מהחיבור הקודם ליעדה, והשרת יחשוב אותה לחבילה מהחיבור החדש. אי לכך, על מנת למנוע מקרים כאלו, נבחר בכל פעם מספר באופן רנדומאלי.

בדוגמה שלנו, המספר הסידורי שנבחר הינו 123. דגל ה-ACK של החבילה הראשונה כבוי, שהרי לא ניתן ACK על אף חבילה קודמת.

⁴³ במובן זה, דגל הינו ביט שמציין אפשרות מסויימת. הסבר על כל הדגלים קיים ב**נספח א' - Header TCP**.

בשלב זה, התקשורת נראית כך:

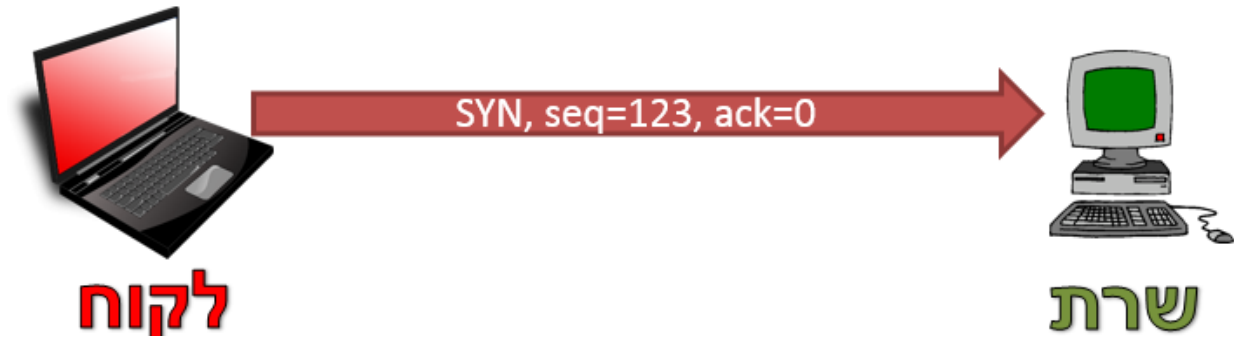

חבילה שניה - SYN + ACK

בשלב השני, בהנחה שהשרת הסכים להקים את הקישור, הוא עונה בחבילה בה דלוקים שני הדגלים: SYN ו-ACK. הדגל SYN דלוק מכיוון שזו חבילה שמודיעה על הקמה של קישור. הדגל ACK דלוק מכיוון שהשרת מודיע ללקוח שהוא קיבל את החבילה הקודמת שהוא שלח, שהיא חבילת ה-SYN.

ה-Sequence של החבילה של השרת יהיה ה-ISN של התקשורת בינו לבין הלקוח. כלומר, יתאר את המספר הסידורי ההתחלתי של הבתים שנשלחו מהשרת אל הלקוח. נדגיש שוב שתקשורת TCP היא למעשה שני Stream ימים של מידע: רצף בתים לכל צד. המספר הסידורי של התקשורת של הלקוח (שמתחיל ב-123) מציין את המספר הסידורי של הבתים בין הלקוח לשרת, והמספר הסידורי שהשרת ישלח בשלב הזה יתאר את המספר ההתחלתי של הבתים בינו לבין הלקוח. גם השרת יגדיל את ה-ISN באופן רנדומלי, מהסיבות שתוארו קודם לכן. בדוגמה שלנו, המספר שנבחר הוא 555.

בנוסף, על השרת לציין את מספר ה-ACK כדי להודיע ללקוח שהוא קיבל את החבילה שלו. כפי שהסברנו קודם, ה-ACK מציין את המספר הסידורי של הבית הבא שצפוי להגיע. במקרה של חבילת SYN, החבילה נספרת בגודל של בית אחד (על אף שלא נשלח שום מידע). כלומר, ערך ה-ACK יהיה המספר הסידורי של החבילה שהלקוח שלח (בדוגמה שלנו, 123) ועוד 1 עבור ה-SYN. מכאן שערך ה-ACK יהיה 124. כך נראית התקשורת בשלב זה:

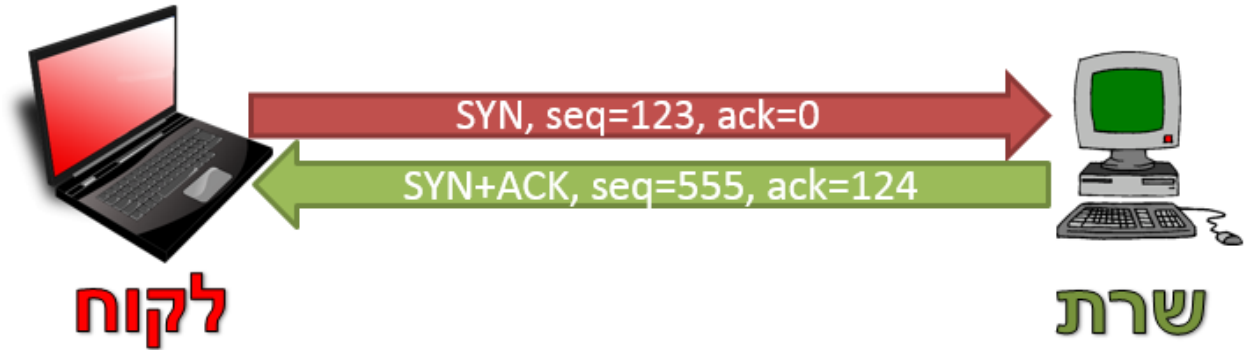

חבילה שלישית - ACK

על מנת שהקישור יוקם בהצלחה, על השרת לדעת שהחבילה הקודמת שהוא שלח, חבילת ה-SYN+ACK, הגיעה אל הלקוח בהצלחה. באם החבילה אכן הצליחה להגיע, גם הלקוח וגם השרת יודעים שהקישור קם, הסכימו להתחיל אותו, וכן מסונכרנים על המספרים הסידוריים הראשוניים (כלומר ה-ISN) אחד של השני.

על מנת לעשות זאת, הלקוח שולח חבילה כשדגל ה-ACK דלוק, ומספר ה-ACK מציין את הבית הבא שהוא מצפה לקבל מהשרת. הבית הבא מחושב על ידי שימוש במספר הסידורי שהשרת שלח (במקרה שלנו - 555) ועוד 1 עבור הבית של SYN. מכאן שבדוגמה שלנו, הערך יהיה 556.

שימו לב שהדגל SYN כבוי, שכן זו כבר לא החבילה הראשונה שנשלחת מהלקוח לשרת בקישור הנוכחי.

כמובן שהלקוח צריך גם לכלול את המזהה הסידורי של הבית שהוא שולח, כמו בכל חבילה של TCP. הערך הזה הינו הערך שהיה ב-ACK של החבילה שהתקבלה מהשרת, שחושב באמצעות לקיחת המספר הסידורי הראשוני (123) והוספת 1 עבור ה-SYN. מכאן שהמספר הסידורי הוא 124:

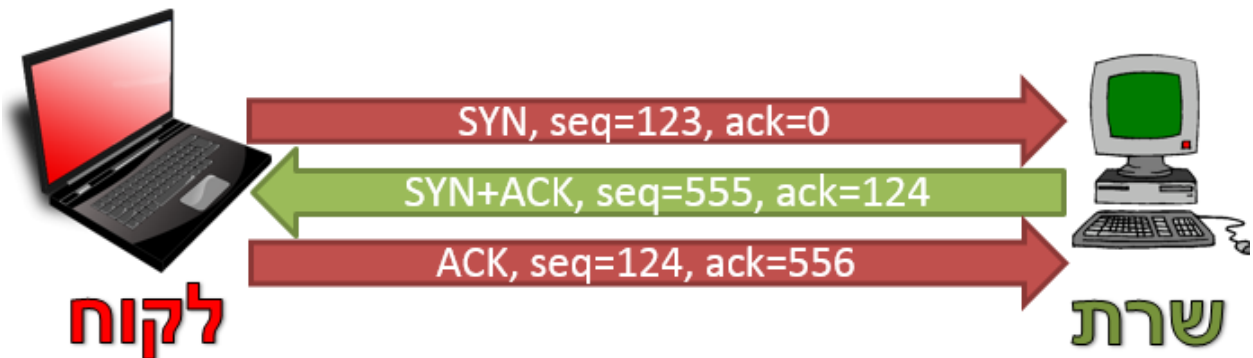

בשלב זה הוקם קישור בין הלקוח לשרת, ועכשיו ניתן לשלוח מעליו חבילות מידע!



תרגיל 6.16 מודרך - צפייה ב-Three Way Handshake של TCP

פיתחו את Wireshark והריצו הסנפה. גילשו שוב אל האתר Ynet, בזמן שמסנן התצוגה שלכם הוא "http". השתמשו שוב ב-Follow TCP Stream בכדי לראות קישור TCP יחיד. כעת נתמקד יחד בחבילה הראשונה של הקישור:

```

Frame 211: 66 bytes on wire (528 bits), 66 bytes captured (528 bits) on interface 0
Ethernet II, Src: Dell_d6:0c:2a (d4:be:d9:d6:0c:2a), Dst: Bewan_a5:16:63 (00:0c:c3:a5:16:63)
Internet Protocol Version 4, Src: 192.168.14.51 (192.168.14.51), Dst: 81.218.31.137 (81.218.31.137)
Transmission Control Protocol, Src Port: 54768 (54768), Dst Port: http (80), Seq: 0, Len: 0
  Source port: 54768 (54768)
  Destination port: http (80)
  [Stream index: 8]
  Sequence number: 0 (relative sequence number)
  Header length: 32 bytes
  Flags: 0x002 (SYN)
  Window size value: 8192
  [Calculated window size: 8192]
  Checksum: 0x4065 [validation disabled]
  Options: (12 bytes), Maximum segment size, No-Operation (NOP), window scale, No-Operation (NOP), No-Operation (NOP), SACK permitted
0000 00 0c c3 a5 16 63 d4 be d9 d6 0c 2a 08 00 45 00  ....C...*..E.
0010 00 34 21 bf 40 00 80 06 00 00 50 a8 0e 33 51 da  .4!@.6.3Q....
0020 1f 89 d5 f0 00 50 fa ba de ba 00 00 00 80 02  ....P.....
0030 20 00 40 65 00 00 02 04 05 04 01 03 03 02 01 01  .@e.....
0040 04 02 ..

```

כפי שניתן לראות ב**כתום**, הדגל הדלוק בחבילה הוא דגל SYN, שמציין הקמת חיבור. ה-Sequence Number צבוע ב**אדום**, ומקבל את הערך 0. עם זאת, Wireshark מציין לנו כי זהו ערך יחסי. כלומר, Wireshark מזהה עבורנו שמדובר ב-ISN של השיחה ולכן נותן לו את הערך 0. על מנת לראות את הערך האמיתי, נוכל ללחוץ על השדה הזה, וכעת Wireshark ידגיש לנו גם בשדה המידע של החבילה את הערך האמיתי (מסומן ב**ירוק**). בדוגמה שלנו, ה-ISN הוא 0xfabadeba בבסיס הקסה-דצימלי.

בנוסף, ניתן לראות ב**כחול** את שדה ה-Options. אלו הן אפשרויות שישפיעו על כל המשך הקישור, ויש לציין אותן כבר בשלב הקמת הקישור. לא נעמיק עליהן בשלב זה.

כעת נסתכל בחבילה הבאה:

```

Frame 212: 66 bytes on wire (528 bits), 66 bytes captured (528 bits) on interface 0
Ethernet II, Src: Bewan_a5:16:63 (00:0c:c3:a5:16:63), Dst: Dell_d6:0c:2a (d4:be:d9:d6:0c:2a)
Internet Protocol Version 4, Src: 81.218.31.137 (81.218.31.137), Dst: 192.168.14.51 (192.168.14.51)
Transmission Control Protocol, Src Port: http (80), Dst Port: 54768 (54768), Seq: 0, Ack: 1, Len: 0
  Source port: http (80)
  Destination port: 54768 (54768)
  [Stream index: 8]
  Sequence number: 0 (relative sequence number)
  Acknowledgment number: 1 (relative ack number)
  Header length: 32 bytes
  Flags: 0x012 (SYN, ACK)
  Window size value: 14600
  [Calculated window size: 14600]
  Checksum: 0x5aff [validation disabled]
  Options: (12 bytes), Maximum segment size, No-Operation (NOP), No-Operation (NOP), SACK permitted, M
  [SEQ/ACK analysis]
0000 d4 be d9 d6 0c 2a 00 0c c3 a5 16 63 08 00 45 00  ....*.. ...C..E.
0010 00 34 00 00 40 00 36 06 04 86 51 da 1f 89 c0 a8  .4..@.6.3Q....
0020 0e 33 00 50 d5 f0 cc e1 1e 8c fa ba de bb 80 12  .3.P.....
0030 39 08 5a ff 00 00 02 04 05 04 01 01 04 02 01 03  9.Z.....P.....
0040 03 01 ..

```

כפי שניתן לראות ב**כתום**, הדגלים הדולקים בחבילה הם אלו של SYN ו-ACK. ב**אדום**, ניתן לראות כי גם הפעם Wireshark מציין כי ערך ה-**ISN** הוא 0, באופן יחסי. אם נלחץ על שדה זה, Wireshark יציג לנו את הערך האמיתי (**בירוק**), שבדוגמא שלנו הוא 0xcce11e8c בבסיס הקסה-דצימלי. ב**כחול**, אנו יכולים לראות את ערך ה-ACK. מכיוון ש-Wireshark מציג ערכים יחסיים, הוא מציג לנו כי הערך הוא 1 (ערך הגדול ב-1 מה-**ISN**), שצוין כ-0). אם נלחץ על שדה זה, נראה שהערך האמיתי הינו 0xfabadebb בבסיס הקסה-דצימלי, ערך שאכן גדול ב-1 מהערך האמיתי שנשלח.

לסיום נסתכל בחבילת ה-ACK שמסיימת את הרמת הקישור:

```

⊕ Frame 214: 54 bytes on wire (432 bits), 54 bytes captured (432 bits) on i
⊕ Ethernet II, Src: Dell_d6:0c:2a (d4:be:d9:d6:0c:2a), Dst: Bewan_a5:16:63
⊕ Internet Protocol Version 4, Src: 192.168.14.51 (192.168.14.51), Dst: 81.
⊖ Transmission Control Protocol, Src Port: 54768 (54768), Dst Port: http (80)
  Source port: 54768 (54768)
  Destination port: http (80)
  [Stream index: 8]
  Sequence number: 1 (relative sequence number)
  Acknowledgment number: 1 (relative ack number)
  Header length: 20 bytes
⊕ Flags: 0x010 (ACK)
  Window size value: 16660
  [calculated window size: 66640]
  [window size scaling factor: 4]
⊕ Checksum: 0x4059 [validation disabled]
⊕ [SEQ/ACK analysis]

```

```

0000  00 0c c3 a5 16 63 d4 be d9 d6 0c 2a 08 00 45 00  .....c..*..E.
0010  00 28 21 c0 40 00 80 06 00 00 c0 a8 0e 33 51 da  .(!.@...3Q.
0020  1f 89 d5 f0 00 50 fa ba de bb cc e1 1e 8d 50 10  .....P...P.
0030  41 14 40 59 00 00                                     A.@Y..

```

כפי שניתן לראות ב**כתום**, הדגל הדולק הוא אכן דגל ה-ACK, ואף לא דגל אחר. ב**אדום** ניתן לראות את המספר הסידורי של הבית הנוכחי. כפי שכבר ציינו, Wireshark מציג אותו באופן יחסי כ-1, ולחיצה עליו תראה לנו **בירוק** כי הערך האמיתי הינו 0xfabadebb בבסיס הקסה-דצימלי. ב**כחול** ניתן לראות את ערך ה-ACK, שהוא באופן יחסי 1, ולחיצה עליו תגלה לנו כי הערך הוא 0xcce11e8d בבסיס הקסה-דצימלי, כצפוי.

תרגיל 6.17 - חישובי Three Way Handshake

בשרטוט שלפניכם מוצגת לחיצת יד משולשת, אך חלק מהערכים בה חסרים ובמקומם מופיעים שלושה סימני שאלה:

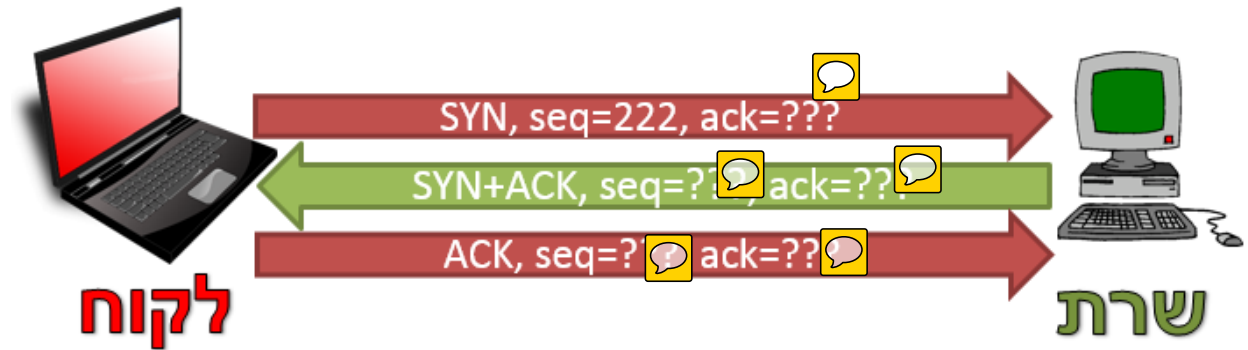

השלימו את סימני השאלה האלו בערכים משלכם. באם ערך מסויים צריך להיות רנדומלי, ביחרו ערך כלשהו.

תרגיל 6.18 מודרך - מימוש Three Way Handshake

בתרגיל זה תממשו Three Way Handshake באמצעות Scapy. נתחיל מכך שנפתח הסנפה ב-Wireshark. כעת, נעלה את Scapy וניצור חבילת TCP:

```
>>> syn_segment = TCP()
>>> syn_segment.show()
```

```
C:\Windows\system32\cmd.exe - scapy
C:\Users\USER>cd \Python26\Scripts
C:\Python26\Scripts>scapy
INFO: Can't import python gnuplot wrapper . Won't be able to plot.
INFO: Can't import PyX. Won't be able to use psdump() or pdfdump().
INFO: No IPv6 support in kernel
WARNING: No route found for IPv6 destination :: (no default route?)
INFO: Can't import python Crypto lib. Won't be able to decrypt WEP.
INFO: Can't import python Crypto lib. Disabled certificate manipulation tools
Welcome to Scapy (2.2.0-dev)
>>> syn_segment = TCP()
>>> syn_segment.show()
###[ TCP ]###
sport= ftp_data
dport= http
seq= 0
ack= 0
dataofs= None
reserved= 0
flags= S
window= 8192
chksum= None
urgptr= 0
options= {}
>>>
```

למעשה, ניתן לראות ש-Scapy יצר עבורנו באופן ברירת מחדל חבילה מסוג SYN, על ידי כך שרשום: flags = S. ערך ה-Sequence Number הוא כרגע 0. פורט היעד הוא פורט 80, ו-Scapy מציג אותו עבורנו כ-HTTP. עם זאת, נרצה לייצר בעצמנו את החבילה ולשלוח בפרמטרים האלו. ולכן, ניצור בעצמנו סגמנט TCP עם הדגל SYN, כשפורט היעד הוא פורט 80, וניתן בערך ה-Sequence Number את המספר 123:

```
>>> syn_segment = TCP(dport=80, seq=123, flags='S')
>>> syn_segment.show()
```

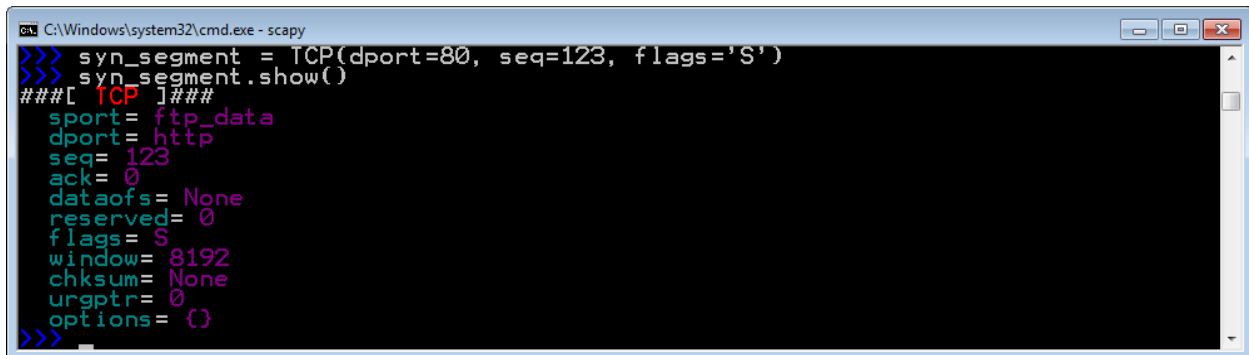

```
C:\Windows\system32\cmd.exe - scapy
>>> syn_segment = TCP(dport=80, seq=123, flags='S')
>>> syn_segment.show()
####[ TCP ]####
sport= ftp_data
dport= http
seq= 123
ack= 0
dataofs= None
reserved= 0
flags= S
window= 8192
chksum= None
urgptr= 0
options= {}
>>>
```

כעת נרצה "להעמיס" את שכבת ה-TCP שיצרנו מעל שכבה של IP, בכדי שנוכל לשלוח אותה. ננסה לשלוח את החבילה אל google, ולכן ניצור אותה בצורה הבאה:

```
>>> my_packet = IP(dst='www.google.com')/syn_segment
>>> my_packet.show()
```

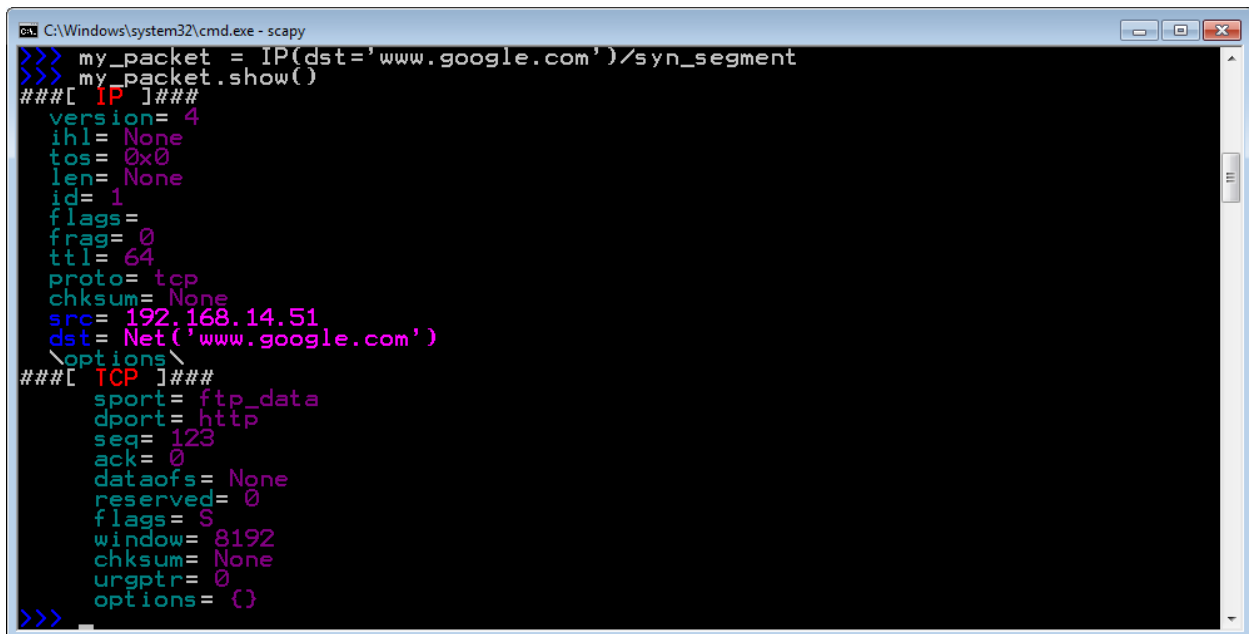

```
C:\Windows\system32\cmd.exe - scapy
>>> my_packet = IP(dst='www.google.com')/syn_segment
>>> my_packet.show()
####[ IP ]####
version= 4
ihl= None
tos= 0x0
len= None
id= 1
flags=
frag= 0
ttl= 64
proto= tcp
chksum= None
src= 192.168.14.51
dst= Net('www.google.com')
\options\
####[ TCP ]####
sport= ftp_data
dport= http
seq= 123
ack= 0
dataofs= None
reserved= 0
flags= S
window= 8192
chksum= None
urgptr= 0
options= {}
>>>
```

ראשית, ננסה פשוט לשלוח את החבילה בזמן שאנו מסניפים:

```
>>> send(my_packet)
```

נמצא את החבילה בהסנפה, ונראה גם את החבילות שאחריה:

No.	Time	Source	Destination	Protocol	Length	Info
5	1.24617400	192.168.14.51	173.194.113.147	TCP	54	ftp-data > http [SYN] Seq=0 win=8192 Len=0
6	1.26118000	173.194.113.147	192.168.14.51	TCP	60	http > ftp-data [SYN, ACK] Seq=0 Ack=1 win=4080 Len=0 MSS=1360
25	4.25926000	173.194.113.147	192.168.14.51	TCP	60	http > ftp-data [SYN, ACK] Seq=0 Ack=1 win=4080 Len=0 MSS=1360
415	10.2604080	173.194.113.147	192.168.14.51	TCP	60	http > ftp-data [SYN, ACK] Seq=0 Ack=1 win=4080 Len=0 MSS=1360

כפי שניתן לראות, חבילת ה-SYN שלנו הגיעה אל Google. השרת של Google, בתורו, ניסה להשלים את לחיצת היד המשולשת ושלח אלינו חבילת תשובה - SYN + ACK. עם זאת, לא הגבנו על חבילה זו. השרת של Google, שהניח שאולי החבילה לא הגיעה אלינו, ניסה לשלוח אותה אלינו פעמיים נוספות. לאחר מכן, הוא התייאש. החיבור לא קם.

כעת נשלח שוב את החבילה באמצעות Scapy, אך הפעם נשתמש בפקודה `sr1` שפגשנו קודם לכן, בכדי שנוכל לשמור את חבילת התשובה של Google:

```
>>> response_packet = sr1(my_packet)
```

```
>>> response_packet.show()
```

```

C:\Windows\system32\cmd.exe - scapy
>>> response_packet = sr1(my_packet)
Begin emission:
Finished to send 1 packets.
...*
Received 5 packets, got 1 answers, remaining 0 packets
>>> response_packet.show()
###[ IP ]###
version= 4L
ihl= 5L
tos= 0x0
len= 44
id= 30529
flags= DF
frag= 0L
ttl= 250
proto= tcp
chksum= 0x1b59
src= 173.194.113.147
dst= 192.168.14.51
\options\
###[ TCP ]###
sport= http
dport= ftp_data
seq= 3447352025L
ack= 124
dataofs= 6L
reserved= 0L
flags= SA
window= 4080
chksum= 0x6125
urgptr= 0
options= [('MSS', 1360)]
###[ Padding ]###
load= '\x00\x00'
>>>

```

ניתן לראות שערך ה-ACK הינו אכן 124, כמו שציפינו והסברנו קודם לכן בפרק זה. בנוסף, ערך ה-Sequence הוא ערך רנדומלי שהוגרל בשרת של Google. בשדה הדגלים, הערך הוא "SA", כלומר SYN (שמיוצג על ידי "S" ו-ACK (שמיוצג על ידי "A").

כעת, כשבידכם חבילת ה-SYN+ACK, **המשיכו בעצמכם**. השתמשו בחבילה הזו בכדי ליצור את חבילת ה-ACK שתשלם את החיבור, ושלחו אותה אל Google בזמן. אם תצליחו, תראו בהסנפה ש-Google לא שולח לכם עוד שתי חבילות SYN + ACK מכיוון שהחיבור הוקם בצורה מוצלחת.

תרגיל 6.19 - איזה שרותים פתוחים?



באמצעות ביצוע Three Way Handshake, אנו יכולים לגלות אילו שרותים פתוחים אצל מחשב מרוחק. כיצד? קודם לכן, כאשר שלחנו חבילת SYN אל פורט 80 של Google, קיבלנו בתשובה חבילת SYN+ACK. מכך למדנו שפורט 80 "פתוח" אצל Google, כלומר יש אצלו תוכנה שמאזינה על פורט 80. מכיוון שאנו יודעים שעל פורט 80 מאזינה בדרך כלל תוכנה שנותנת שרות HTTP, גילינו שכרגע שרות ה-HTTP "פתוח" אצל Google וניתן לגשת אליו.

מה יקרה אם נשלח חבילת SYN לפורט "סגור", כלומר לפורט שאף תוכנה לא מאזינה עליו? בואו ננסה זאת. נשלח חבילת SYN לשרת של Google, אך לפורט 24601:

No.	Time	Source	Destination	Protocol	Length	Info
84	24.6544140	192.168.14.51	173.194.112.242	TCP	54	ftp-data > 24601 [SYN] Seq=0 win=8192 Len=0

השרת של Google כלל לא נתן תשובה של SYN+ACK! במקרים מסויימים, שרתים מרוחקים יענו חבילה כשדגל ה-RST דולק, ומשמעותו שהשרת לא מוכן להרים את הקישור.

השתמשו בהתנהגות זאת בכדי לכתוב סקריפט אשר מקבל מהמשתמש כתובת IP, ומדפיס למסך איזה פורטים פתוחים במחשב המרוחק, בטווח הפורטים 1024-20. מכיוון שהסקריפט עתיד לשלוח תעבורה רבה, **אל תבדקו אותו** על שרתים באינטרנט, אלא רק על מחשבים נוספים בביתכם או בכיתתכם.

העברת מידע על גבי קישור שנוצר

הבנו כיצד מרימים קישור ב-TCP. לאחר ביצוע ה-Three Way Handshake, קיים קישור בין שני הצדדים. כעת, כל סגמנט שמגיע משוייך בידי TCP לקישור מסויים. בנוסף, TCP יודע לסדר את החבילות שהוא מקבל לפי סדר השליחה שלהן ולקבל מחדש חבילות שהגיעו בצורה משובשת, או לא הגיעו כלל, זאת על ידי שימוש ב-Sequence Numbers וב-Acknowledgement Numbers.

החישוב של שדות ה-Sequence Number וה-Acknowledgement Number לאורך הקישור, ממשיך באותו האופן שבו הוא בוצע במהלך ה-Three Way Handshake. כך לדוגמה, נאמר שהלקוח והשרת הרימו קישור בצורה הבאה:

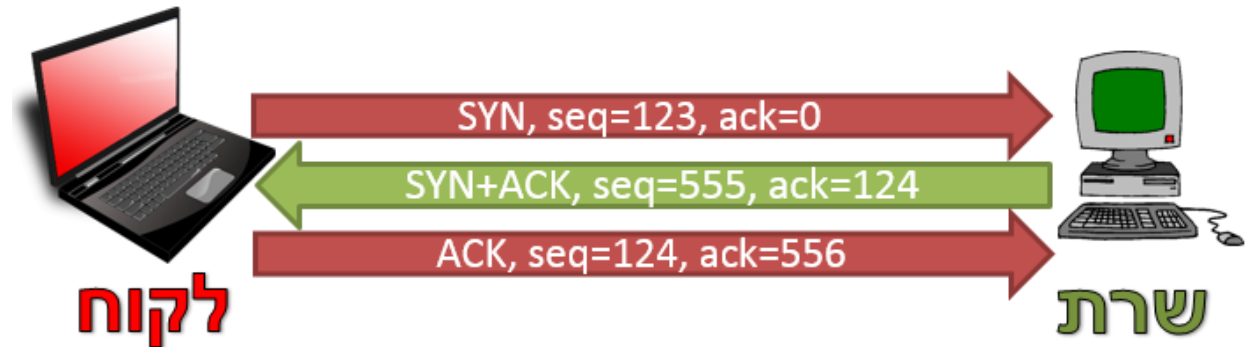

כעת, הלקוח רוצה לשלוח הודעה נוספת, ובה המידע: "Hello". כיצד יראו המזהים? ובכן, שדה ה-Sequence Number יהיה 124, שכן זה הבית הבא שנשלח. בהודעה האחרונה שמוצגת בציר לעיל, הלקוח שלח ACK, אך הוא לא שלח כלל מידע. שדה ה-ACK ישאר בעל הערך 556, שכן לא נשלח מידע חדש מהשרת:



כעת נאמר שהשרת רוצה להשיב ב-ACK, אך גם לכלול את ההודעה: "Hello to you". מה יהיו הערכים בהודעה?

שדה ה-Sequence Number יכיל את הערך 556, מכיוון שזה הבית הבא שהשרת צפוי לשלוח. שימו לב שניתן לדעת זאת מכיוון שזה ערך ה-ACK בחבילה האחרונה של הלקוח. בשביל לחשב את הערך של שדה ה-ACK, עלינו לקחת את ה-Sequence Number האחרון של הלקוח (והוא 124), ולחבר אליו את אורך ההודעה שהוא שלח (האורך הוא 5, מכיוון שזה האורך של המחרוזת "Hello"). אי לכך, ערך ה-ACK יהיה 129:

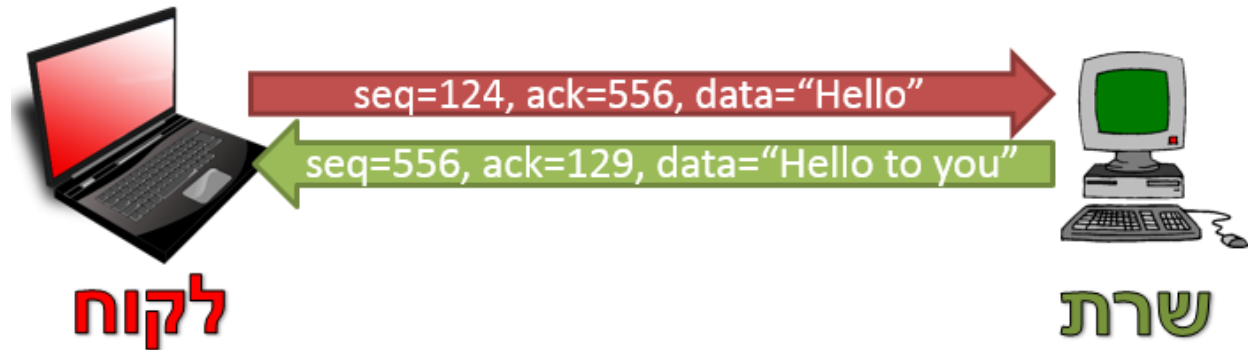

כעת הלקוח רוצה לשלוח לשרת ACK על החבילה שהתקבלה, אך להוסיף מסר - "How are you?".
נסו לחשב בעצמכם: מה יהיה ערך ה-Sequence Number? מה יהיה ערך שדה ה-ACK?

ראשית נחשב את שדה ה-Sequence Number של ההודעה. הערך יהיה זהה לערך ה-ACK של החבילה הקודמת: כלומר 129.

כעת נחשב את שדה ה-ACK. שדה ה-ACK מחושב על פי שימוש ב-Sequence Number של השרת (שהיא 556), ועוד האורך של המידע שהוא שלח. האורך של המחרוזת "Hello to you" הוא 12 בתים, ולכן הערך יהיה 568 (556 + 12):

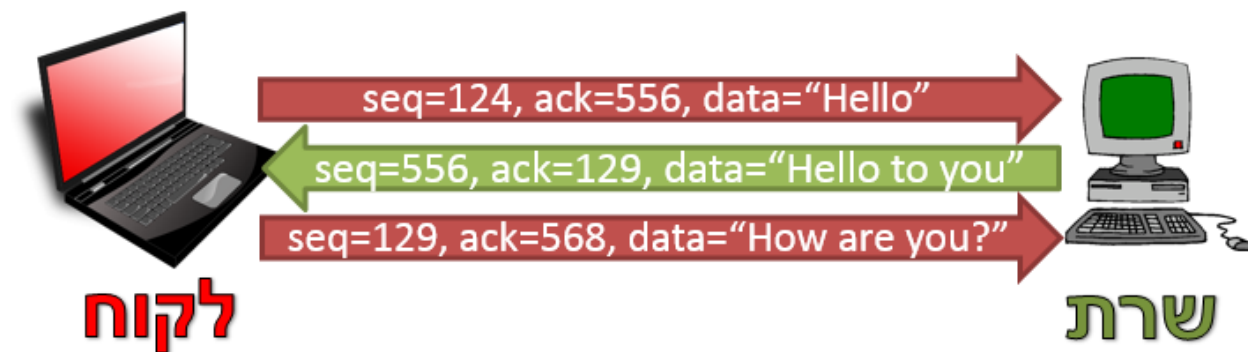

תרגיל 6.20 - חישובי ערכים בשיחת TCP

בשרטוט שלפניכם מוצג המשך השיחה לעיל, אך חלק מהערכים בה חסרים ובמקומם מופיעים שלושה סימני שאלה:

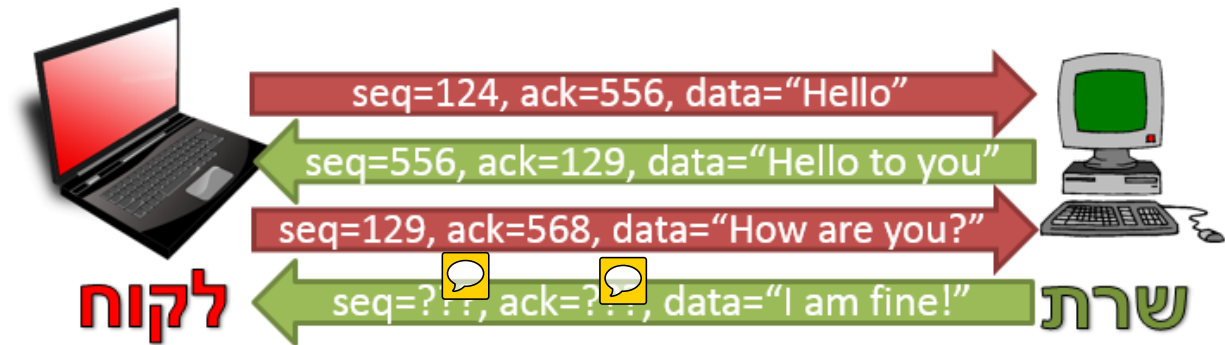

השלימו את סימני השאלה האלו בערכים המתאימים.

תפקידים ושיפורים נוספים של TCP

דיברנו על TCP לא מעט, ועם זאת - נגענו רק בחלק קטן מהתפקידים של TCP ודרכי המימוש שלהם.

TCP אחראי גם לכך שהמידע יעבור מצד לצד בצורה יעילה עד כמה שניתן. לשם כך, למשל, **TCP לא תמיד מחכה ל-ACK על מנת לשלוח את החבילה הבאה** - אלא שולח מספר חבילות יחד. עם זאת, TCP לא מעוניין לשלוח יותר מידע ממה שהמחשב שמקבל יהיה מוכן לאכסן. אי לכך, על הצדדים להסכים על גודל מסויים של כל מקטע⁴⁴. כמו כן, TCP מנסה למנוע היווצרות של עומס על הרשת כולה. באם TCP מזהה שיש עומס על הרשת, הוא פועל בכדי לשלוח פחות מידע ולאפשר לרשת "להתאושש".

ל-TCP יש גם שיפורים שנוספו לאורך הזמן וקיימים בחלק מהמימושים שלו. לדוגמה, בחלק מהמקרים, לא צריך לחכות לכך שלא יגיע ACK בכדי לשלוח חבילה מחדש. לעתים, צד אחד של החיבור יכול להבין שחסרה לו חבילה שלא הגיעה, ולהודיע על כך לשולח באמצעות חבילות מיוחדות בשם NAK.

על תפקידים אלו ועוד לא נרחיב במסגרת ספר זה, אך אתם מוזמנים להרחיב אופקיכם ולקרוא עליהם באינטרנט, ובחלק [צעדים להמשך](#) של פרק זה.

⁴⁴ גודל המידע שהמחשב המקבל מוכן לקבל נקרא גודל החלון. הוא דינאמי, ונשלח בכל מקטע TCP בשדה Window Size. תהליך ניהול החלון הוא מורכב, ותוכלו להרחיב את הידע שלכם אודותיו בסעיף [צעדים להמשך](#) של פרק זה.

תרגיל 6.21 – תקשורת סודית מעל TCP (אתגר)

קודם לכן, בתרגיל "תקשורת סודית מעל מספרי פורט", סייעתם לשני תלמידים, יואב ומאור, לתקשר בצורה סודית מעל הרשת. להזכרכם, מטרת התלמידים הייתה להצליח להעביר מסרים מאחד לשני, מבלי שאף אדם יוכל לקרוא אותם, גם אם הוא יכול להסניף את התעבורה ביניהם. בתרגיל זה תסייעו לשתי תלמידות, זוהר ושרי, להשיג מטרה דומה, אך בדרך אחרת.

את הפתרון הקודם מימשתם באמצעות UDP, הפעם תשלחו את המסר הסודי מעל TCP.

תרגיל מכין- מימוש Three Way Handshake ע"י Scapy

בשלב הראשון תממשו Three Way Handshake בעזרת Scapy. מימוש הלקוח יהיה כמו בתרגיל מודרך 6.18, מימוש Three Way Handshake, אך בנוסף תממשו גם את צד השרת. הלקוח:

- ישלח פקטות מסוג SYN לשרת, לפורט אקראי כלשהו שייבחר ע"י הלקוח (חשוב להמשיך התרגיל). גם ה-source port צריך להיות אקראי כפי שמקובל בתקשורת TCP.
- יצפה לקבלת SYN-ACK מהשרת. אם לא מתקבלת פקטה זו, יישלח SYN בלולאה כל זמן מוגדר.
- עם קבלת ה-SYN-ACK, הלקוח ישלח את הודעת ה-ACK שחותמת את התהליך. יש להקפיד על ערכי seq ו-ack נכונים, בהתאם לערכים שנשלחו בהודעות קודמות.

השרת:

- יאזין לפקטות מסוג SYN. שימו לב שהפקטות עשויות להשלח לכל פורט (בניגוד לתקשורת TCP רגילה בה השרת מבצע listen לפורט ספציפי) כלומר השרת לא יכול להעזר במספר הפורט כדי לסנן את הפקטות. חישובו איך בכל זאת ניתן לסנן פקטות SYN.
- יענה עם פקטת SYN-ACK. יש להקפיד על ערכי seq ו-ack נכונים.

בסיום התהליך עליכם להיות מסוגלים למצוא את הפקטות ששלחתם הן בשרת והן בלקוח. לדוגמה:

No.	Time	Source	Destination	Protocol	Length	Info
14	4.96560800	10.0.0.4	10.0.0.8	TCP	54	2222-80 [SYN] Seq=0 win=8192 Len=0
17	5.78265300	10.0.0.8	10.0.0.4	TCP	60	80-2222 [SYN, ACK] Seq=0 Ack=1 win=8192 Len=0
18	5.96839100	10.0.0.4	10.0.0.8	TCP	54	2222-80 [ACK] Seq=1 Ack=1 win=8192 Len=0

No.	Time	Source	Destination	Protocol	Length	Info
561	13.0079590	10.0.0.4	10.0.0.8	TCP	60	2222-80 [SYN] Seq=0 win=8192 Len=0
597	13.8201310	10.0.0.8	10.0.0.4	TCP	54	80-2222 [SYN, ACK] Seq=0 Ack=1 win=8192 Len=0
607	14.0082450	10.0.0.4	10.0.0.8	TCP	60	2222-80 [ACK] Seq=1 Ack=1 win=8192 Len=0

יש לציין שמימוש ה-Three Way Handshake באמצעות Scapy לא יוצר socket אמיתי של TCP אלא משמש רק לטובת תרגול. במילים אחרות, לא נוצר קשר אמין ברמת שכבת התעבורה וההודעות הבאות שיועברו בין השרת ללקוח לא יקבלו ACK (אלא אם כן אתם תממשו זאת בעצמכם...)

מימוש תקשורת סודית

כעת נעבור לחלק בו אנחנו מממשים תקשורת סודית. בכדי שהעברת המידע תתבצע כך שלא ניתן יהיה להבין אותה, תשלחו את הפקטות בסדר לא נכון, ובכל פעם לפורט אחר. הערך של ה-Sequence Number לא יהיה תקין ביחס לקישור שהוקם, אלא ביחס למסר הכללי אותו התלמיד מנסה להעביר.

נסביר באמצעות דוגמה: במידה ששיר מעוניינת לשלוח לזוהר את המסר: "TCP connections are awesome", היא תוכל, למשל, לעשות זאת כך:

- להרים קישור (באמצעות Three Way Handshake) לפורט 24601.
- לשלוח את המסר "c" TCP. ערך ה-Sequence Number יהיה 0.
- לסגור את הקישור.
- להרים קישור (באמצעות Three Way Handshake) לפורט 1337.
- לשלוח את המסר "awesome". ערך ה-Sequence Number יהיה 20.
- לסגור את הקישור.
- להרים קישור (באמצעות Three Way Handshake) לפורט 555.
- לשלוח את המסר "connections are". ערך ה-Sequence Number יהיה 5.
- לסגור את הקישור.

שימו לב: התקשורת אותה תיארו לעיל אינה תקשורת TCP תקינה. לדוגמה, כאשר נשלח המסר "c" TCP, ערך ה-Sequence Number אמור להיות מחושב בהתאם לערך ה-ISN שהוגרל בתחילת הקישור, ולא להיות 0. הוא מקבל את הערך 0, שכן אלו הבתים הראשונים במסר ששיר מנסה לשלוח לזוהר. מעבר לכך, אין חשיבות למספר הפורט.

עבור המסתכל מן הצד, התקשורת נראית כמו תקשורת TCP שאינה תקינה ואינה הגיונית. עם זאת, מי שמכיר את דרך הפעולה של התקשורת הסודית, יכול להבין את המסר.

חלק א' - לקוח ששולח מסר סודי

כתבו סקריפט בשם `tcp_secret_message_sender.py`. על הסקריפט לבצע את התהליך הבא:

- לבקש מהמשתמש להקליד הודעה.
- לבקש מהמשתמש מספר שמשמעותו לכמה חלקים לחלק את ההודעה בהעברת המסר הסודי.
- לשלוח את ההודעה באופן סודי, כפי שתואר למעלה, ובהתאם למספר החלקים שביקש המשתמש.

דגשים

- עליכם להשתמש ב-Scapy בכדי להסניף, לקבל ולשלוח את החבילות.
- את כתובת ה-IP של השרת אתם יכולים לכלול בקוד שלכם באופן קבוע ולא לבקש אותה מהמשתמש.
- את הפורט עליכם לקבוע באופן אקראי (בכל מקרה השרת לא יכול להניח שידוע לו מספר הפורט).
- במידה שמספר החלקים שהמשתמש שלח גדול יותר ממספר התווים שבהודעה, הציגו לו הודעת שגיאה.
- על מנת לבדוק את תרגיל זה, עליכם להשתמש בשני מחשבים שונים – אחד ללקוח ואחד לשרת⁴⁵.

חלק ב' - שרת שקורא מסר סודי

כתבו סקריפט בשם `tcp_secret_message_receiver.py`. על הסקריפט לבצע את התהליך הבא:

- לחכות לפניות TCP (סגמנט עם הדגל SYN).
- להרים קישור (באמצעות Three Way Handshake) עם מי שפתח את חיבור ה-TCP.
- לקבל מעל חיבור ה-TCP את המידע של השולח, ולהבין מה המיקום שלו במסר הכולל.
- לבסוף, לחבר את המידע בסדר הנכון ולהדפיס את המסר הסודי שהתקבל.

דגשים

- עליכם להשתמש ב-Scapy בכדי להסניף, לקבל ולשלוח את החבילות.
- בכדי להדפיס את המסרים שהתקבלו מהלקוחות, על השרת להבין מתי מסר אחד נגמר, ומסר אחר מתחיל. חשבו על דרך לעשות זאת. תוכלו לשנות את קוד הלקוח לשם כך.
- בדקו את השרת באמצעות הלקוח שכתבתם בחלק א'. וודאו כי אתם מצליחים לקרוא נכונה את המסרים הנשלחים אליכם. בדקו הן מסרים שונים והן מספר שונה של חלקים אליהם המסר יחולק.

חלק ג' – תקשורת אמינה

הוסיפו אמינות לתקשורת בין השרת והלקוח שלכם. במילים אחרות, חישובו על מצב בו פקטה לא הגיעה וטפלו בו. אתם מוזמנים לממש פתרון כרצונכם, אפשר ללמוד על מנגנון ה-ACK של TCP ולשאוב ממנו רעיונות. עם זאת עקב המורכבות שלו עדיף לממש מנגנון פשוט יותר.

חלק ד' - לקוח ושרת משולבים

כתבו סקריפט בשם `tcp_secret_messenger.py`. הסקריפט ישלב את הלקוח והשרת שכתבתם בחלקים הקודמים של התרגיל, ויאפשר לשני לקוחות לתקשר זה עם זה כמו בצ'אט, באמצעות העברת מסרים סודיים.

⁴⁵ באופן תאורטי, יכלנו לעשות זאת מעל `loopback device` – כלומר מעל הכתובת "127.0.0.1", המוכרת לנו מתרגילים קודמים. עם זאת, עקב Bug של Scapy בשליחה וקבלת מסגרות מעל `loopback device` ב-Windows, נשתמש בשני מחשבים.

שכבת התעבורה - סיכום

בפרק זה סקרנו את השכבה הרביעית במודל חמש השכבות, היא שכבת התעבורה. התחלנו מלמוד על מטרות השכבה, וכחלק מכך הסברנו את המושג **פורט**. הבנו את מיקום השכבה במודל חמש השכבות, הכרנו את הכלי **netstat** ואף תירגלנו את השימוש בו. לאחר מכן הכרנו את המושגים **חיבור מבוסס קישור וחיבור שאינו מבוסס קישור**. למדנו על ההבדלים ביניהם, ומתי נעדיף להשתמש בכל אחד.

מאוחר יותר העמקנו בפרוטוקול **UDP**. באמצעות Wireshark למדנו להכיר את השדות השונים של הפרוטוקול. לאחר מכן למדנו איך לכתוב לקוח ושרת שמשתמשים בפרוטוקול UDP באמצעות Sockets. כמו כן, למדנו לשלוח ולקבל פקטות UDP באמצעות Scapy. כתבנו מספר שרתים, שלחנו שאילתת DNS וכן העברנו מידע סודי באמצעות שימוש במספרי פורטים.

לאחר מכן למדנו על פרוטוקול **TCP**. הבנו כיצד TCP משתמש ב-Sequence Numbers וב-ACKים בכדי לשמור על אמינות. למדנו כיצד מרימים קישור ב-TCP באמצעות Three Way Handshake, צפינו ב-Wireshark כיצד נראות חבילות של TCP, בעת הקמת קישור ובכלל. בהמשך מימשנו בעצמנו Three Way Handshake באמצעות Scapy, והשתמשנו ביכולת זו בכדי לגלות איזה שרותים פתוחים במחשב מרוחק. אז העמקנו בדרך בה נראית תקשורת לאחר שחיבור קם, והבנו כיצד מחושבים ערכים של שדות שונים בחבילות TCP. לסיום, הזכרנו בקצרה תפקידים של TCP עליהם לא העמקנו בפרק זה.

במהלך הפרק, הכרנו לעומק מספר בעיות אפשריות ברשת, ודרכים להתמודד עימן. להלן טבלה המסכמת את אתגרים ומנגנוני התמודדות אלו:

האם קיים ב-TCP?	האם קיים ב-UDP?	מנגנון התמודדות	בעיה
כן	לא	שליחת Acknowledgement על מידע שנשלח	חבילה לא מגיעה ליעדה
כן	לא	כלילת מספר סידורי עבור כל מידע שנשלח	חבילה מגיעה ליעדה, אך בסדר לא נכון מתוך רצף חבילות
כן	כן	שימוש ב-Checksum	חבילה מגיעה ליעדה, אך באופן לא תקין

בפרק הבא, נמשיך ללמוד על מודל השכבות ונלמד להכיר את שכבת הרשת. נדבר על האתגרים הניצבים בפני שכבה זו, וכיצד היא מתקשרת לשכבת התעבורה עליה למדנו עתה.

שכבת התעבורה - צעדים להמשך

כפי שהבנתם מחלק [תפקידים ושיפורים נוספים של TCP בפרק זה](#), ישנם עוד דברים רבים ללמוד אודות TCP בפרט, ושכבת התעבורה בכלל.

אלו מכם שמעוניינים להעמיק את הידע שלהם בשכבת התעבורה, מוזמנים לבצע את הצעדים הבאים:

קריאה נוספת

בספר המצויין Computer Networks (מהדורה חמישית) מאת Andrew S. Tanenbaum ו-David J. Wetherall, הפרק השישי מתייחס במלואו לשכבת התעבורה. באופן ספציפי, מומלץ לקרוא את החלקים:

- 6.5.4 - מספק מידע על ה-TCP Header, ויכול להשלים את המידע שניתן ב**נספח א' של פרק זה**.
- 6.5.6 - מתאר על תהליך סיום תקשורת TCP, אשר לא סקרנו במהלך פרק זה.
- 6.5.8 - ניהול החלון של TCP.
- 6.5.10 - ניהול עומסים של TCP.

בספר Computer Networking: A Top-Down Approach (מהדורה שישית) מאת James F. Kurose, הפרק השלישי מוקדש כולו לשכבת התעבורה. באופן ספציפי, מומלץ לקרוא את החלקים:

- 3.3.2 - למתעניינים בדרך בה מחושב ה-Checksum של UDP.
- 3.4 - שיטות ועקרונות במימוש פרוטוקול אמין.
- 3.6 - עקרונות ושיטות לניהול עומסים.
- 3.7 - ניהול עומסים של TCP.

כמו כן, ניתן להרחיב את אופקיכם בפרק על TCP ו-UDP מתוך The TCP/IP Guide, אותו ניתן למצוא בכתובת:

<http://goo.gl/GC69q4>

נספח א' - TCP Header

נספח זה נועד כדי לתאר את כלל השדות של ה-Header של TCP. לא חיוני להבין את כל השדות עד הסוף. מידע נוסף ניתן למצוא בכתובת: <http://goo.gl/CyVbvX>.

TCP Header

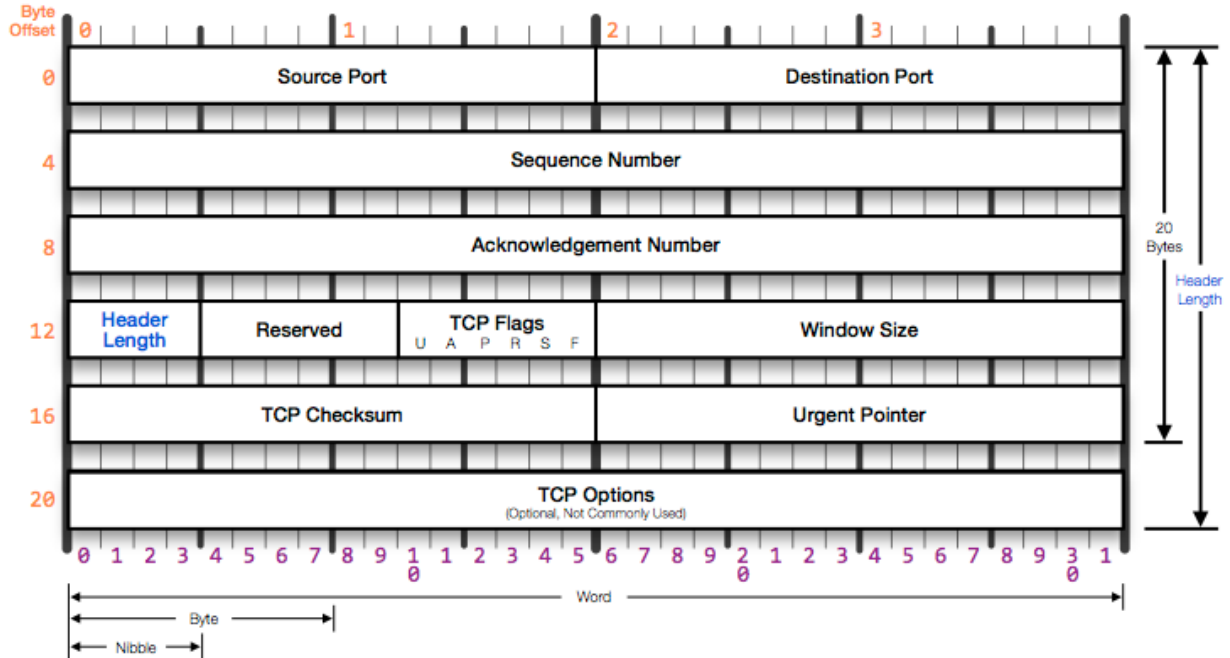

- Source Port - פורט המקור.
- Destination Port - פורט היעד.
- Sequence Number - מספר סידורי עוקב, המזהה את המקטע בתוך זרם המידע הכולל. כל Sequence Number מתאר בית אחד ברצף המידע.
- Acknowledgment Number - מתאר את הבית הבא שצפוי להתקבל.
- Header Length - מתאר את אורך ה-Header של החבילה, היות שהוא עשוי להשתנות מחבילה לחבילה, מכיוון שישנם שדות של TCP Options אותם נתאר בהמשך. הערך של השדה מתאר את הגודל ביחידות מידה של 32 ביטים. כך למשל, עבור חבילה בגודל 20 בתים, הערך כן יהיה 5 (מכיוון שמדובר ב-160 ביטים, שהם 5 פעמים 32 ביטים). הערך 5 (שמתאר 20 בתים) הוא הערך הנפוץ ביותר עבור שדה זה.
- Reserved - ביטים ששמורים עבור שימוש עתידי.

- Flags - הדגלים
 - C - דגל CWR - קיצור של Congestion Window Reduced - מתייחס להקטנת Congestion Window וקשור לטיפול בעומסים. איננו מרחיבים על נושא זה בספר זה.
 - E - דגל ECN-ECHO - קיצור של Explicit Congestion Notification - מודיע לשולח שבקשת Congestion Experienced התקבלה. כחלק משיפורים חדשים יותר של TCP. איננו מרחיבים על נושא זה בספר זה.
 - U - דגל URG - קיצור של Urgent. הסגמנט מכיל מידע דחוף, והשדה Urgent Pointer מצביע על מידע דחוף זה.
 - A - דגל ACK - קיצור של Acknowledgement - אישור על קבלת מקטע קודם. מאשר את המספר הסידורי שמופיע בשדה Acknowledgement Number.
 - P - דגל PSH - מבקש ממערכת ההפעלה להעביר את המידע ללא דיחוי. איננו מרחיבים על נושא זה בספר זה.
 - S - דגל SYN - בקשה להקמת קישור.
 - F - דגל FIN - בקשה לסגירת קישור קיים.
- Window Size - גודל חלון השליחה של TCP. מציין כמה מידע השולח מוכן לקבל ברגע זה.
- Checksum - מוודא תקינות המידע בתוך הסגמנט. ה-Checksum מתבצע גם על המידע עצמו, ולא רק על ה-Header.
- Urgent Pointer - מצביע למיקום המידע הדחוף בסגמנט, שהדגל URG מורה על קיומו.
- Options - אפשרויות נוספות.
 - דוגמה לאופציה: ניתן לכלול Maximum Segment Size - גודל המקטע המקסימלי המותר לשליחה.

פרק 7 - שכבת הרשת

בפרק תחילת מסע - איך עובד האינטרנט/ ענן האינטרנט, נחשפתם לכלי Visual Traceroute באתר <http://www.yougetsignal.com/tools/visual-traceroute>, שמאפשר לנו, למשל, לראות את הדרך שבה עובר מידע בין המחשב שלנו לבין השרת של Google:

Visual Trace Route Tool
approximate geophysical trace

Map Satellite

trace information

Proxy trace to google.com
24 hops / 6.3 seconds

1. bezeqint.net
2. bezeqint.net
3. bezeqint.net
4. bezeqint.net
5. bezeqint.net
6. 195.219.100.30
7. as6453.net
8. as6453.net
9. as6453.net
10. as6453.net
11. as6453.net
12. telia.net
13. telia.net
14. 198.199.99.242
15. 192.241.192.253
16. nlayer.net
17. nlayer.net
18. nlayer.net
19. nlayer.net
20. qwest.net
21. 208.46.223.122
22. 216.239.49.170
23. 66.249.95.31
24. 1e100.net

~17,218 miles traveled

Redraw Trace

trace the path to a network

Remote Address Host Trace Proxy Trace

Use Current IP

Host Trace
yougetsignal.com → Remote Address

Proxy Trace
Your Computer → yougetsignal.com → Remote Address

כיצד Visual Traceroute יודע לעשות זאת? איך הוא מבין מה הדרך שבה עובר המידע? עד סוף פרק זה תוכלו לענות על שאלה זו, וכן לכתוב בעצמכם כלי שימצא את הדרך בה עובר המידע בין המחשב שלכם לבין שרת מרוחק.

לשם כך, עלינו לענות על שאלות רבות ומרתקות - מהי תפקידה של שכבת הרשת? מהו פרוטוקול IP? מה היא כתובת IP? מה זה נתב? על כל שאלות אלו (ועוד) תוכלו לענות בעצמכם בתום פרק זה.

מה תפקידה של שכבת הרשת?

ראשית עלינו להבין מה מהותה של השכבה השלישית במודל השכבות, הלוא היא שכבת הרשת. בפרק הקודם למדנו על שכבת התעבורה, והבנו שהיא מאפשרת לנו לשלוח הודעה ממחשב אחד למחשב אחר. כמו שלמדנו, שכבת התעבורה עשויה לדאוג לכך שלא יהיה כישלון בהעברת המידע בין הצדדים. אם כך, מדוע צריך את השכבה השלישית? **חשבו על כך ונסו לענות על שאלה זו בעצמכם.**

כדי לענות על השאלה הזו, נתחיל מלחשוב על רשתות ישנות, שהיו קיימות לפני כ-30 שנים. עצמו את העיניים, דמיינו עולם ללא טלפונים ניידים וללא רשת האינטרנט שאתם מכירים כיום. רשת סטנדרטית בתקופה הזו הייתה יכולה לכלול כמה מחשבים בודדים, שחוברו באמצעות כבלים וקופסא קטנה.

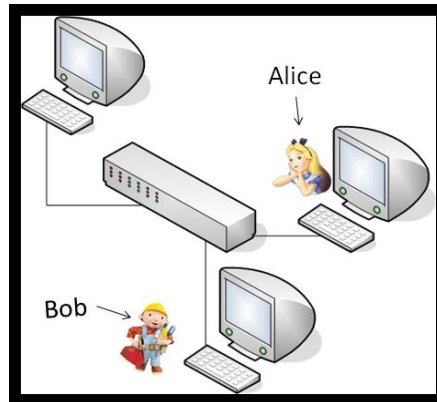

בעולם כזה, בו רשתות כוללות מספר מצומצם של מחשבים בלבד, קל יחסית לגרום למידע לעבור מצד לצד (בדוגמא שבציור - מהמחשב של Bob אל המחשב של Alice). אך רשתות אלו אינן דומות כלל וכלל לרשתות שאנו מכירים היום! המחשב שלכם, שנמצא כאן בישראל, כמו גם הסמארטפון שלכם, נמצאים באותה רשת כמו שרת Google שנמצא בארצות הברית, והיא רשת האינטרנט. על מנת להעביר מידע בין מחשבים⁴⁶ ברשת האינטרנט, עלינו לעבור בדרך בהרבה רכיבים שונים.

⁴⁶ המושג "מחשבים" משמש כאן מטעמי נוחות. למעשה, הדבר נכון עבור כל ישות רשת - כמו נתבים או שרתים. שימו לב שכאשר אנו מתייחסים ל"ישות" ברשת, אנו מתייחסים לכרטיס רשת מסוים. כך למשל, מחשב עם שני כרטיסי רשת מייצג למעשה שתי "ישויות רשת" שונות.

הביטו בשרטוט הרשת הבא:



בשרטוט זה ניתן לראות את מחשב א', שנמצא בישראל, ומחשב ב', שנמצא בארצות הברית. כעת, נניח והמשתמש במחשב א' רוצה לשלוח הודעה אל מחשב ב'.

שכבת התעבורה, עליה למדנו בפרק הקודם, מניחה כי אפשר להעביר חבילת מידע בודדת ממחשב א' למחשב ב'. שכבת הרשת היא האחראית לתהליך זה.



מטרת שכבת הרשת היא להעביר חבילות מידע מישות⁴⁷ אחת אל ישות אחרת.

נסתכל שוב בשרטוט לעיל. ישות אחת (מחשב א') מעוניינת לשלוח מידע לישות שניה (מחשב ב'). המידע הזה מחולק בתורו לחבילות מידע. כשאנו מתייחסים ל"חבילות מידע" בשכבת הרשת, אנו קוראים להן בשם **Packets**, ובעברית - **חבילות (או "פקטות")**. היות שרוב המידע שעובר באינטרנט מועבר באמצעות השכבה השלישית, אנו מכנים לרוב כל מידע כזה בשם "פקטה", כפי שראיתם לאורך הספר. בדוגמה לעיל, שכבת הרשת אחראית להעביר את חבילות המידע בין מחשב א' לבין מחשב ב'.

⁴⁷ למשל ממחשב אחד לאחר או ממחשב לשרת.

שימו לב שכל נקודת קצה בפני עצמה אינה מכירה את מבנה הרשת הכולל. כלומר, מחשב א' (המקור) לא יודע איזה רכיבים נמצאים בינו לבין מחשב ב' (היעד). הוא "מבקש" משכבת הרשת לשלוח את החבילה עבורו, ובאחריות שכבת הרשת להבין את מבנה הרשת.



אילו אתגרים עומדים בפני שכבת הרשת?

שימו לב שבפני שכבת הרשת עומדת משימה לא קלה בכלל. חבילה שמגיעה ממחשב א' למחשב ב' עוברת בדרך קשה ומפותלת. בין השאר, שכבת הרשת עשויה להתמודד עם:

1. חומרות שונות - יתכן שבדרך בין מחשב א' למחשב ב' יהיו רכיבים שונים לחלוטין, כשאחד מהם הוא שרת עצום ואחד מהם הוא קופסא קטנה.
2. תקנים שונים - יתכן שהתקשורת בין מחשב א' למחשב ב' תעבור בלויין בחלל, לאחר מכן באמצעות כבל רשת סטנדרטי⁴⁸, לאחר מכן באמצעות WiFi ובחזרה.

מיקום שכבת הרשת במודל השכבות

שכבת הרשת היא השכבה השלישית במודל חמש השכבות.



מה השירותים ששכבת הרשת מספקת לשכבה שמעליה?

שכבת הרשת מספקת לשכבת התעבורה, השכבה הרביעית במודל השכבות, מודל של "ענן", שבו חבילות מידע מגיעות מצד אחד לצד שני. שכבת התעבורה אינה מודעת כלל למבנה הרשת המתואר, ולמעשה מבחינתה יש פשוט "רשת כלשהי" שמחברת בין מחשב א' למחשב ב'. "תמונת הרשת", מבחינתה, נראית כך:



⁴⁸ הכוונה היא לכבל Ethernet, עליו נלמד בפרק שכבת הקו.

בצורה זו, שכבת הרשת מצליחה "להעלים" את הרשת מבחינת שכבת התעבורה! שכבת התעבורה מבקשת "שלחי לי חבילה מכאן לכאן" (למשל ממחשב א' למחשב ב'), ושכבת הרשת דואגת לכל התהליך משם ואילך.



מה השירותים ששכבת הרשת מקבלת מהשכבה שמתחתיה?

שכבת הקו מספקת לשכבת הרשת ממשק להעברת מידע בין שתי ישויות המחוברות זו לזו באופן ישיר. באופן זה, שכבת הרשת לא צריכה לדאוג לסוגיות הקשורות לחיבור בין שתי תחנות. את שכבת הרשת לא מעניין אם הישויות מחוברות בכבל, בלוויין, או באמצעות יוני דואר. היא רק אחראית להבין מה המסלול האופטימלי. כמו ש-Waze רק אומרת לרכב באיזו דרך לעבור, ולא מסבירה לנהג שהוא צריך לתדלק, ללחוץ על הגז או לאותת. בזה יטפל הנהג, או במקרה שלנו - שכבת הקו. על כל זאת, נלמד לעומק בפרק הבא.

מסלולים ברשת



תרגיל 7.1 מודרך - מי נמצא בדרך שלי?

עכשיו נסו בעצמכם - כיצד תגלו מה הדרך בה חבילת מידע עוברת מן המחשב שלכם אל Facebook מבלי להשתמש באתר חיצוני?

לשם כך נוכל להיעזר בכלי אשר פגשנו קודם לכן בספר, בשם **traceroute**. פתחו את שורת הפקודה (CMD). הנכם כבר יודעים כיצד לעשות זאת. כעת, הקישו את הפקודה:

tracert -d www.facebook.com

אתם צפויים לראות פלט הדומה לכך:

```

C:\Windows\system32\cmd.exe
Microsoft Windows [Version 6.1.7601]
Copyright (c) 2009 Microsoft Corporation. All rights reserved.

C:\Users\USER>tracert -d www.facebook.com

Tracing route to star.c10r.facebook.com [31.13.72.65]
over a maximum of 30 hops:

  0  <1 ms    <1 ms    <1 ms    192.168.14.1
  1  1112 ms   981 ms   1088 ms   212.179.37.1
  2  1085 ms   660 ms   1029 ms   81.218.103.210
  3  1117 ms   983 ms   135 ms   212.179.75.198
  4  1059 ms   1057 ms  1183 ms   212.179.124.193
  5  1037 ms   1002 ms   74 ms   212.179.124.122
  6  934 ms    1000 ms  1075 ms   195.66.225.69
  7  1112 ms   1107 ms  1119 ms   74.119.77.53
  8  868 ms    1213 ms  1354 ms   31.13.72.65

Trace complete.

C:\Users\USER>_

```

כל שורה כאן מייצגת תחנה נוספת בדרך בין המחשב שלכם לבין Facebook. מכאן שהחבילה שנשלחה אל `www.facebook.com` הגיעה ראשית אל `192.168.14.1`, לאחר מכן אל `212.179.37.1` וכך הלאה. **שימו לב:** הפלט במחשבכם יהיה שונה מהפלט של הפקודה שבדוגמה. בהמשך נבין ממה נובעים שינויים אלו.

כעת, נסו בעצמכם להשלים את הטבלה הבאה לפי הפלט של הפקודה **tracert** במחשבכם:



תחנות בדרך בין המחשב שלכם אל Facebook

מספר תחנה	כתובת
1	
2	

מתרגיל זה אנו לומדים על מטרה נוספת חשובה של שכבת הרשת: **ניתוב (Routing)**. הכוונה היא החלטה על הדרך שבה יש להגיע מנקודה א' לנקודה ב'. הדבר דומה למציאת דרך נסיעה ברכב, למשל כמו שעושה האפליקציה Waze. על האפליקציה להבין מה הדרך שבה על הרכב (או במקרה שלנו - חבילת המידע) לעבור כדי להגיע מהמקור אל היעד.

נביט שוב בשרטוט הרשת הקודם שלנו:

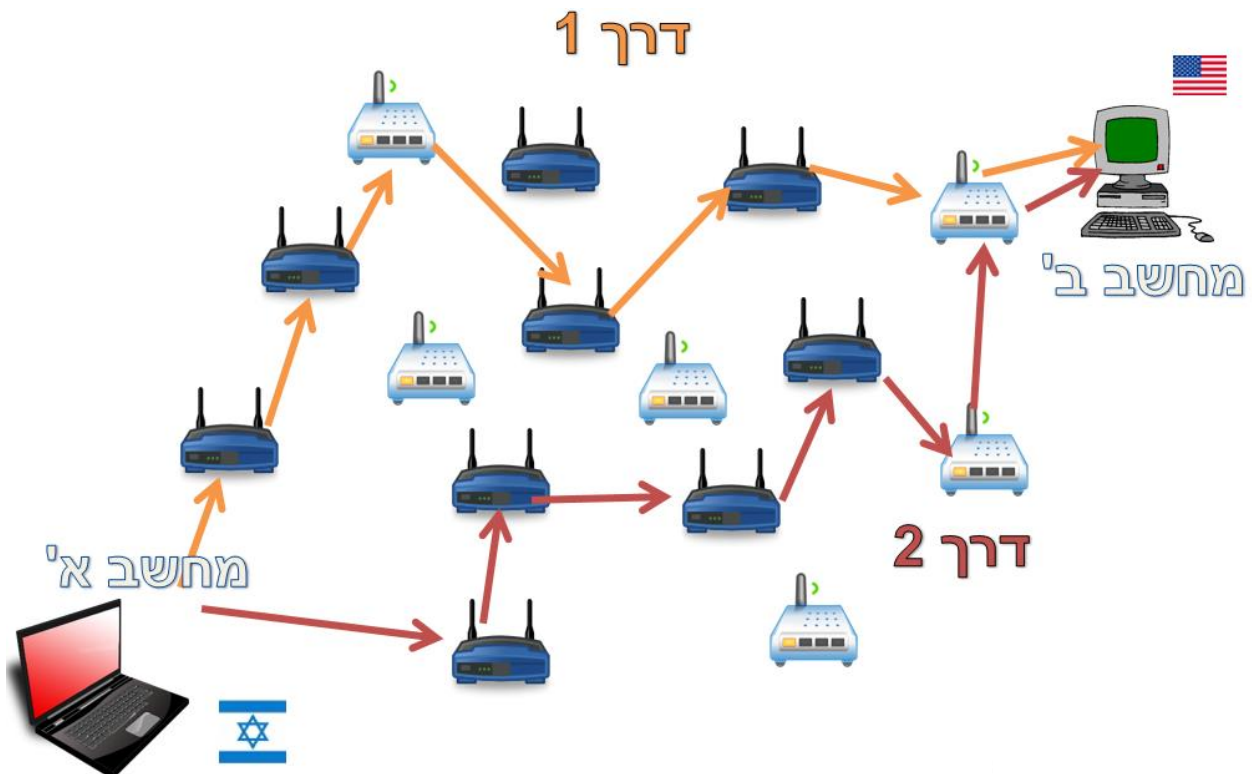

כאן מוצגות שתי דרכים שונות בהן יכולה לעבור חבילת מידע ממחשב א' למחשב ב': דרך 1, המסומנת ב**כתום**, ודרך 2, המסומנת ב**אדום**. אם נחזור לעולם המושגים של Waze, החיצים מסמנים למעשה כבישים בהם הרכב יכול לעבור. כמובן שניתן לבחור בהרבה דרכים אחרות ואין מניעה מכך. על שכבת הרשת להחליט באיזה דרך להעביר כל חבילת מידע שהגיעה אליה, והיא יכולה לבחור בכל דרך שתמצא.

מה צריכה שכבת הרשת לדעת בכדי להחליט כיצד לנתב?



נסו לחשוב על כך בעצמכם בטרם תמשיכו בקריאה.

ראשית, על שכבת הרשת להכיר את מבנה הרשת. אם שכבת הרשת תדע על כל הרכיבים שנמצאים בציור, היא תוכל להחליט על דרך מלאה אותה יש לעבור בכדי להגיע ממחשב א' למחשב ב'. קל להקביל זאת למציאת דרך

נסיעה ברכב: על מנת ש-Waze תוכל לדעת מה הדרך הטובה ביותר להגיע מתל אביב לירושלים, עליה להכיר את כל הכבישים במדינה.

שנית, על שכבת הרשת לדעת האם קיים בכלל חיבור בין המקור ליעד. אם כל הכבישים בין תל אביב לירושלים חסומים כרגע, עדיף ש-Waze יגיד לנו להישאר בבית. כך גם צריכה שכבת הרשת לעשות: באם לא קיים כרגע אף חיבור בין מחשב א' למחשב ב', עליה להודיע למחשב א' שהיא אינה מסוגלת להעביר את חבילת המידע שלו.

שלישית, שכבת הרשת צריכה להבין מהי הדרך הכי מהירה. שוב, בדומה ל-Waze, המטרה של השכבה היא לאפשר לחבילת המידע להגיע בדרך המהירה ביותר.

רביעית, באחריות שכבת הרשת להבין אילו דרכים אסורות. כפי שיתכן וכביש מסוים חסום כרגע, או שאי אפשר לעבור בו בגלל סכנת מפולת, כך גם בעולם הרשת - ישנם נתיבים אשר לא ניתן לעבור בהם.

עשה זאת בעצמך - תכנון מסלול ניתוב

לפניכם שוב שרטוט הרשת הקודם. הפעם, לכל רכיב בדרך יש את ומספר שמזהים אותו (לדוגמא: R1), ולכל קישור בינו לבין רכיב אחר יש "עלות". "עלות" זו יכולה להיקבע על פי גורמים שונים - למשל מרחק פיזי, איכות הקו, סוג הקישור (קווי, אלחוטי) ועוד. כך למשל, שליחת חבילה ממחשב א' אל R1 "עולה" 2, שליחת חבילה מ-R1 אל R2 "עולה" 3, ולכן שליחת חבילה ממחשב א' אל R2 דרך R1 "עולה" 5.

מצאו את הדרך ה"זולה" ביותר להגעה ממחשב א' אל מחשב ב'. לאיזו עלות הגעתם? באיזה רכיבים עברתם בדרך?

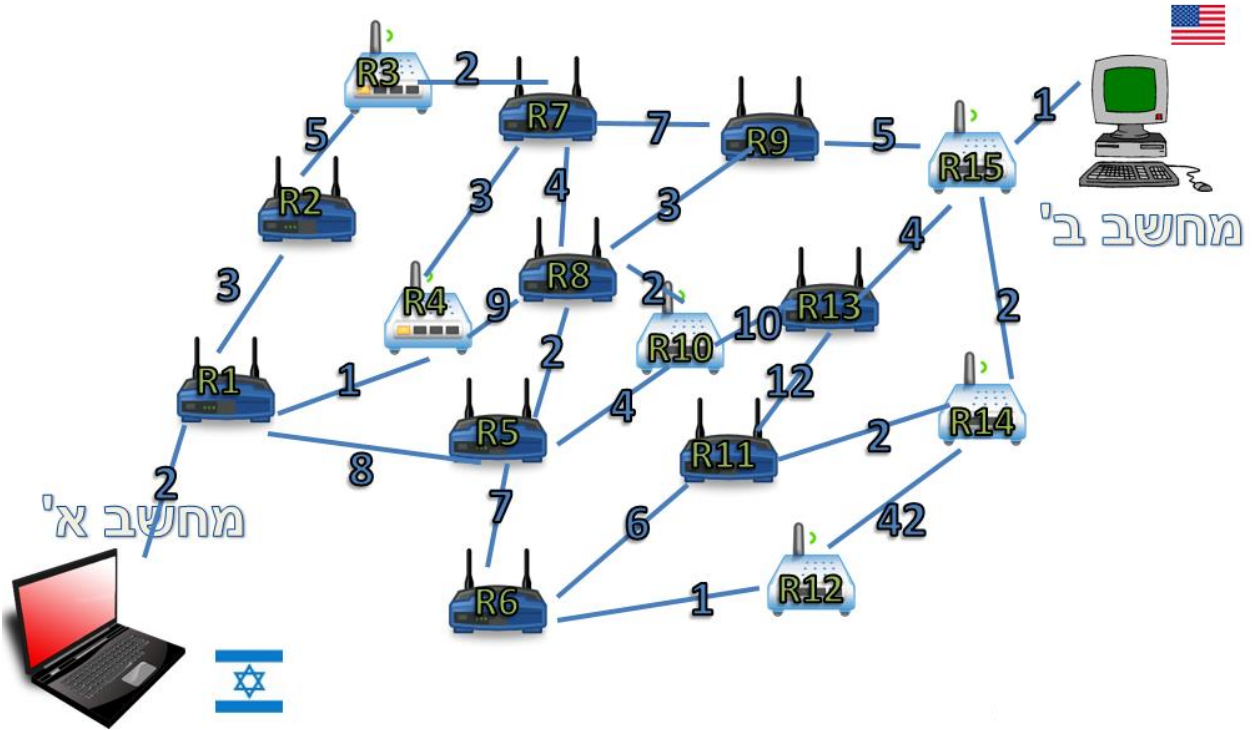

תקלות שונות גרמו לכך שחלק מהקישורים בין הרכיבים כבר לא פעילים. הסתכלו בתמונת הרשת החדשה, ומצאו שוב את הדרך ה"זולה" ביותר להגעה ממחשב א' למחשב ב':

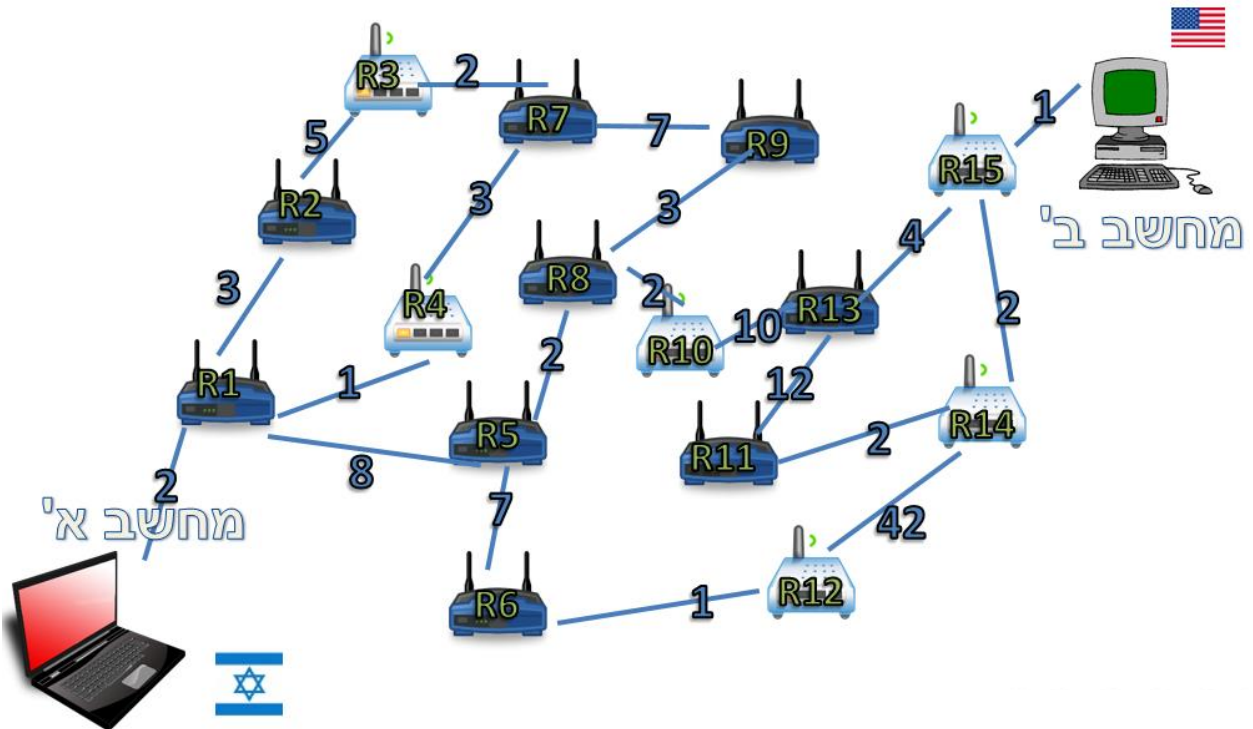

האם הדרך השתנתה?

כך הבנו את אחת הסיבות ששכבת הרשת משנה את החלטת הניתוב עבור כל פקטה (חבילה). בכל פעם גם מצב הרשת משתנה, ולכן עלינו לנהוג בהתאם. בהקבלה לנסיעה ברכב, זיכרו כי Waze עשויה לבחור עבורנו דרך שונה להגיע מביתנו לבית הספר - שכן עכשיו יש עומסי תנועה בדרך מסויימת, ודרך אחרת חסומה בשל עבודות בכביש.

פרוטוקול IP

הבנו מדוע צריך את שכבת הרשת, ולפחות חלק מהתפקידים שלה. הבנו שבאחריותה להעביר חבילות מידע מישות אחת ברשת לישות אחרת, וכן הבנו שהיא אחראית על ניתוב החבילות. עכשיו הגיע הזמן לראות קצת איך הדברים קורים במציאות. לשם כך, נכיר את (Internet Protocol) IP, הפרוטוקול של האינטרנט.

כתובת IP



מה כתובת ה-IP שלי?

ראשית נגלה מה כתובת ה-IP שלנו. לשם כך, הכנסו ל-Command Line (CMD), והקישו את הפקודה:

ipconfig

הפלט שלכם יהיה דומה לפלט הבא:

```

C:\Windows\system32\cmd.exe
Microsoft Windows [Version 6.1.7601]
Copyright (c) 2009 Microsoft Corporation. All rights reserved.

C:\Users\USER>ipconfig

Windows IP Configuration

Ethernet adapter Local Area Connection:

    Connection-specific DNS Suffix  . : privatebox
    Link-local IPv6 Address . . . . . : fe80::419b:3c69:cfb6:705%11
    IPv4 Address. . . . . : 192.168.14.51
    Subnet Mask . . . . . : 255.255.255.0
    Default Gateway . . . . . : 192.168.14.1
  
```

כתובת ה-IP של המחשב ממנו הורצה הפקודה מסומנת במלבן האדום, והיא הכתובת 192.168.14.51. מהי כתובת ה-IP שלכם?



מה זו כתובת IP?

דיברנו במהלך הספר לא מעט על כתובות IP. כעת אנו יכולים לציין כי כתובות IP הן כתובות של שכבת הרשת - שכבה זו משתמשת בהן כדי לדעת מה הכתובת של הישיות השונות ברשת⁴⁹. חשוב להבין שכתובת IP היא כתובת **לוגית** בלבד, בניגוד לכתובת פיזית. כלומר, זו לא כתובת ש"צרוכה" על כרטיס הרשת, אלא עשויה להשתנות עם הזמן ולהתחלף.

כתובת IP, כפי שכבר ראינו, מיוצגת באמצעות ארבעה בתים (bytes)⁵⁰, ולכן תיראה כצירוף של ארבעה מספרים, שכל אחד נע בין הערכים 0 ו-255. להלן דוגמא לכתובת IP:
192.168.2.5



חשוב: האם הכתובת הבאה הינה כתובת IP תקינה?

192.168.275.2

התשובה היא - לא. היות ש-275 הינו מספר גדול מידי (גדול יותר מ-255, ולכן אינו נכנס בגודל של בית אחד), הוא לא יכול להוות חלק מכתובת ה-IP.



כמה כתובות IP אפשריות קיימות?

מכיוון שכתובת IP מיוצגת על ידי ארבעה בתים (bytes), היא למעשה מיוצגת על ידי 32 ביטים (bits), שכל אחד מהם יכול להיות 0 או 1. אי לכך, ישנן 2^{32} אפשרויות לכתובות IP שונות.

כתובת IP מחולקת לשני חלקים:

- **מזהה רשת (Network ID)** - לאיזו רשת שייכת כתובת ה-IP הזו? לדוגמה: האם היא חלק מהרשת של בית הספר?
- **מזהה ישות (Host ID)** - לאיזה כרטיס הרשת שייכת הכתובת הזו, בתוך הרשת⁵¹? למשל - האם היא שייכת לתלמיד משה או לתלמיד אהרון?

⁴⁹ יכולות להיות כתובות אחרות, במידה שלא משתמשים ב-IP אלא בפרוטוקול אחר. לצורך הנוחות, נניח לאורך הפרק שהשימוש הוא תמיד בפרוטוקול IP בתור הפרוטוקול של שכבת הרשת.
⁵⁰ הדבר נכון כמובן רק עבור כתובות IP בגרסה 4 (IPv4), ולא עבור גרסאות אחרות (למשל IPv6). מטעמי נוחות, במהלך הספר, נתייחס לפרוטוקול IPv4 בשם "IP".

ניקח לדוגמא את הכתובת הבאה: **200.100.0.1** המשויכת למחשב מסוים. נקרא למחשב זה "מחשביל"ה".
נאמר והגדרנו את שני הבתים הראשונים (המסומנים ב**אדום**) בתור **מזהה הרשת**, ושני הבתים הבאים (המסומנים ב**כחול**) בתור **מזהה הישות**. מכאן שכל כתובת שתתחיל ב-200.100 תתאר ישות שנמצאת באותה הרשת, וכל כתובת אחרת - לא.



עבור כל אחת מכתובות ה-IP הבאות, כתבו האם היא נמצאת באותה הרשת של מחשביל"ה, או שמא

ברשת נפרדת:

1. 200.100.0.2
2. 200.100.2.0
3. 100.200.0.5
4. 200.100.200.100
5. 1.2.3.4
6. 200.200.100.100
7. 1.0.200.100



פתרון מודרך - בדקו את עצמכם

לאחר שכתבתם את תשובותיכם בסעיף הקודם, בואו נביט ביחד בכתובות ונסמן את מזהה הרשת:

1. **200.100.0.2** - מזהה הרשת זהה למזהה של מחשביל"ה, ולכן מדובר בכתובת שנמצאת באותה הרשת.
2. **200.100.2.0** - מזהה הרשת זהה למזהה של מחשביל"ה, ולכן מדובר בכתובת שנמצאת באותה הרשת.
3. **100.200.0.5** - מזהה הרשת שונה, ולכן מדובר בכתובת שלא נמצאת באותה הרשת! שימו לב כי אין זה משנה אם החליפו את הסדר או עשו כל דבר אחר. כל עוד מזהה הרשת לא זהה לחלוטין (בדוגמא זו 200.100) - מדובר ברשת אחרת.
4. **200.100.200.100** - מזהה הרשת זהה למזהה של מחשביל"ה, ולכן מדובר בכתובת שנמצאת באותה הרשת.
5. **1.2.3.4** - מזהה הרשת שונה, ולכן מדובר בכתובת שלא נמצאת באותה הרשת!
6. **200.200.100.100** - מזהה הרשת שונה, ולכן מדובר בכתובת שלא נמצאת באותה הרשת!
7. **1.0.200.100** - מזהה הרשת שונה, ולכן מדובר בכתובת שלא נמצאת באותה הרשת!

כמו שראינו, בהינתן שאנו יודעים מהו מזהה הרשת, אנו יכולים לדעת אילו ישויות (מחשבים, נתבים, שרתים ועוד) נמצאות באותה הרשת. לכל ישות יהיה **מזהה ישות** שונה. כך למשל, במקרה של המחשב מחשביל"ה, כתובתו

⁵¹ להזכירכם, ישות יכולה להיות מחשב, נתב, שרת או רכיב אחר. באופן ספציפי, מזהה הישות מתייחס לכרטיס רשת מסוים באותו מחשב, נתב, שרת או רכיב.

הייתה כזכור: 200.100.0.1, ומזהה הרשת שלו היה 200.100. מכאן שמזהה הישות שלו ברשת הינו: 0.1. נאמר ויש ברשת של מחשביל'ה ישות נוספת, למשל המדפסת של מחשביל'ה, הנקראת כצפוי מדפסתל'ה. מזהה הישות של מדפסתל'ה צריך להיות שונה מזה של מחשביל'ה, והוא יוכל להיות למשל: 0.2. כך תהיה כתובתה המלאה: 200.100.0.2.

- הכתובת של מחשביל'ה היא: 200.100.0.1
- הכתובת של מדפסתל'ה היא: 200.100.0.2

היות שלמחשביל'ה ומדפסתל'ה יש את אותו מזהה הרשת (200.100), אנחנו יודעים שהם נמצאים באותה הרשת. עם זאת, מכיוון שלכל אחד מהם יש מזהה ישות שונה, אנו יכולים לפנות אליהם בנפרד ולדעת האם המידע שאנו שולחים מיועד למחשביל'ה או למדפסתל'ה.

בדוגמא לעיל ראינו מזהה רשת בגודל של שני בתים. שימו לב כי מזהה רשת יכולים להיות בגודל משתנה. לדוגמא, יכולנו גם להגדיר את כתובתו של מחשביל'ה כך:

200.100.0.1

כלומר, הבית הראשון (200) מייצג את מזהה הרשת, ושלושת הבתים האחרים (100.0.1) את מזהה הישות. במקרה ומזהה הרשת הוגדר כך, הרי שכל כתובת IP שמתחילה בערך 200 מייצגת כתובת באותה הרשת. כך למשל, הכתובת הבאה: 200.50.2.3, נמצאת בכתובת של מחשביל'ה. זאת בניגוד להגדרה הקודמת של כתובתו של מחשביל'ה, שבה כתובת הייתה צריכה להתחיל ברצף הבתים 200.100 בכדי להיות חלק מן הרשת.



תרגיל 7.2 מודרך - מציאת כתובת ה-IP באמצעות הסנפה

מוקדם יותר בפרק, מצאתם את כתובת ה-IP שלכם באמצעות הפקודה ipconfig. על מנת לוודא שהכתובת שמצאתם היא הכתובת הנכונה, נשלח בקשה לאתר חיצוני (למשל ל-Google), ונסניף אותה באמצעות Wireshark. כאן נוכל כבר להסתכל לראשונה על חבילת IP.

בואו נעשה זאת יחדיו. פתחו את Wireshark והתחילו להסניף. השתמשו במסנן התצוגה (display filter) הבא: "http.request".

לאחר מכן, פתחו את הדפדפן האהוב עליכם, וגלשו אל הכתובת www.google.com. כעת, הפסיקו את ההסנפה. החלון שלכם אמור להראות בערך כך:

No.	Time	Source	Destination	Protocol	Length	Info
450	9.63187600	192.168.14.51	81.218.16.236	HTTP	70	GET / HTTP
464	9.81064400	192.168.14.51	173.194.113.146	HTTP	74	GET / HTTP

בריבוע ה**אדום**, מוצג ה-filter display בו השתמשתם בכדי לסנן בקשות HTTP, כפי שלמדנו בפרק [שכבת האפליקציה/ תרגיל 4.1 מודרך - התנסות מעשית בתקשורת HTTP](#).

כבר עתה, ניתן לראות בפקטה את כתובת המקור המסומנת בריבוע ה**ירוק**. שימו לב כי אכן מדובר בכתובת אותה מצאתם קודם לכן, באמצעות `ipconfig`.

כעת נסתכל גם בפקטה עצמה. הסתכלו בשדות השונים ב-Wireshark, ופתחו את שכבת ה-IP:

- [-] Internet Protocol Version 4, Src: 192.168.14.51
 - Version: 4
 - Header length: 20 bytes
 - [+] Differentiated Services Field: 0x00 (DSCP 0)
 - Total Length: 56
 - Identification: 0x2432 (9266)
 - [+] Flags: 0x02 (Don't Fragment)
 - Fragment offset: 0
 - Time to live: 128
 - Protocol: TCP (6)
 - [+] Header checksum: 0x0000 [incorrect, should be 0x0000]
 - Source: 192.168.14.51 (192.168.14.51)
 - Destination: 81.218.16.236 (81.218.16.236)

לא נסתכל על כל השדות עכשיו, אך נשים לב שבשדה ה-Source (כתובת המקור) אכן מצויינת כתובת ה-IP שראינו קודם.

כתובת היעד (Destination) של החבילה היא כמובן כתובת ה-IP של `www.google.com`. כך אנו רואים שבאמת חבילת ה-HTTP נשלחה מהמחשב שלנו (המקור) אל Google (היעד).



מה חסר לנו?

אז גילינו את כתובת ה-IP שלנו. עם זאת, משהו עדיין חסר. בהינתן החומר שלמדנו בינתיים, נסו לחשוב איזה פרט מידע חסר לנו לפני שתמשיכו לקרוא את השורה הבאה.

ובכן, כעת ברשותנו כתובת ה-IP המלאה שלנו. עם זאת, כפי שלמדנו, הכתובת מחלוקת למזהה רשת ומזהה ישות (במקרה זה - מזהה המחשב שלנו בתוך הרשת). כיצד נדע מהם המזהים?

לדוגמא, כיצד נדע האם המחשב בעל הכתובת 192.168.0.5 נמצא איתנו באותה הרשת? כלומר - עלינו לדעת, מתוך כתובת ה-IP שלנו, מהו מזהה הרשת ומהו מזהה הישות. מכאן שעלינו להבין אילו מהביטים מגדירים את מזהה הרשת, ואילו מהביטים מגדירים את מזהה הישות.



מהו מזהה הרשת שלי? מהו מזהה הישות?

בכדי לענות על שאלה זו, עלינו ללמוד מונח חדש בשם **Subnet Mask** (מסיכת רשת). עבור כל כתובת IP, עלינו לדעת מהי ה-Subnet Mask שלה, על מנת לדעת מהו מזהה הרשת. ה-Subnet Mask מגדיר כמה ביטים (bits) מתוך כתובת ה-IP מייצגים את מזהה הרשת.

נשתמש בדוגמה. הביטו בכתובת הבאה: 192.168.0.1. נאמר שמסיכת הרשת שלה מוגדרת כ-16 ביטים (או שני בתים⁵²). מכאן ש-192.168 הינו מזהה הרשת, ו-0.1 הינו מזהה הישות. את מקרה זה ניתן להציג בדרכים שונות: 192.168.0.1/16 - הוספת "16" בסוף הכתובת מציינת שה-Subnet Mask מכיל 16 ביטים, כלומר שזהו מזהה הרשת הרלבנטי.

דרך נוספת היא לציין שהכתובת היא 192.168.0.1, וה-Subnet Mask הינו 255.255.0.0 (16 הביטים הראשונים דולקים, ולכן הם מזהה הרשת. 16 הביטים הבאים כבויים, ולכן הם מזהה הישות).

⁵² אם אינכם מרגישים עדיים בטוחים במונחים "ביטים" ו-"בתים" אל תדאגו, הביטחון נרכש עם הזמן. עם זאת, קראו לאט וודאו כי אתם מבינים את הכוונה בדוגמאות שניתנות לפניכם.

בדוגמה הזו, המסכה "נראית" ככה:

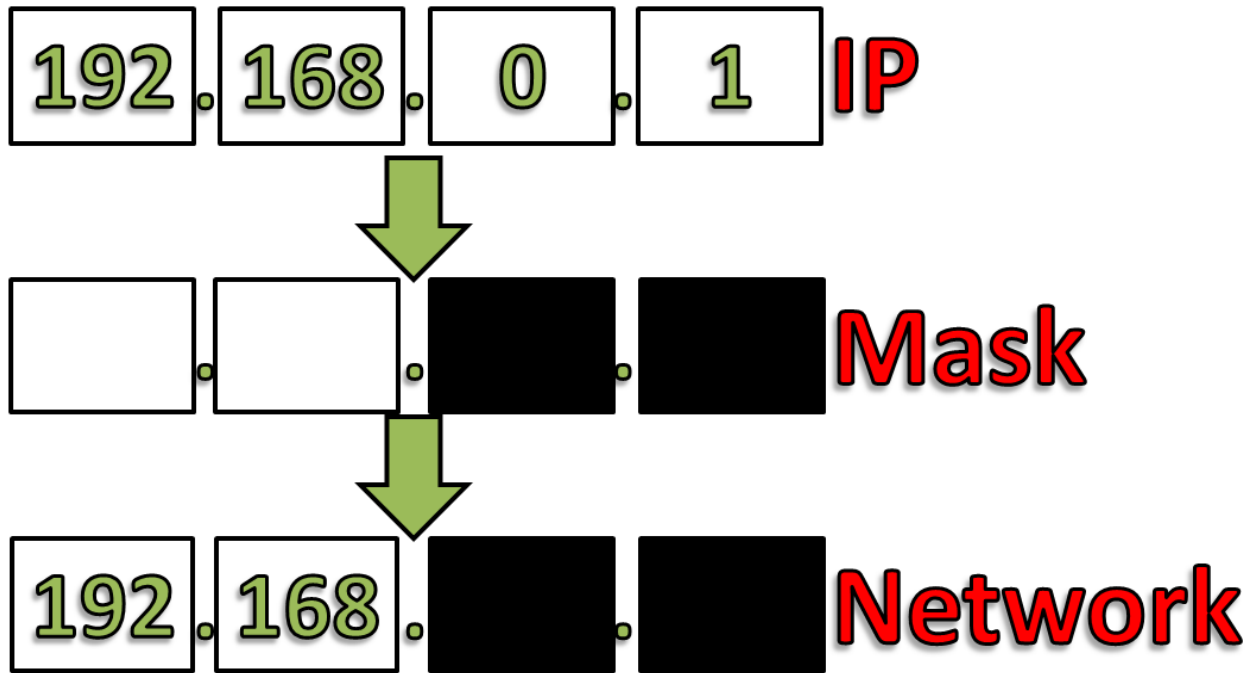

כלומר, המסכה גורמת לנו להבין שרק 16 הביטים (שני הבתים) הראשונים הם הרלבנטיים עבור מזהה הרשת, ובכך "מעלימה" את 16 הביטים (שני הבתים) הנותרים.

בואו נראה דוגמאות נוספות:

עבור הכתובת 192.168.0.1/8, ה"מסכה" נראית ככה:

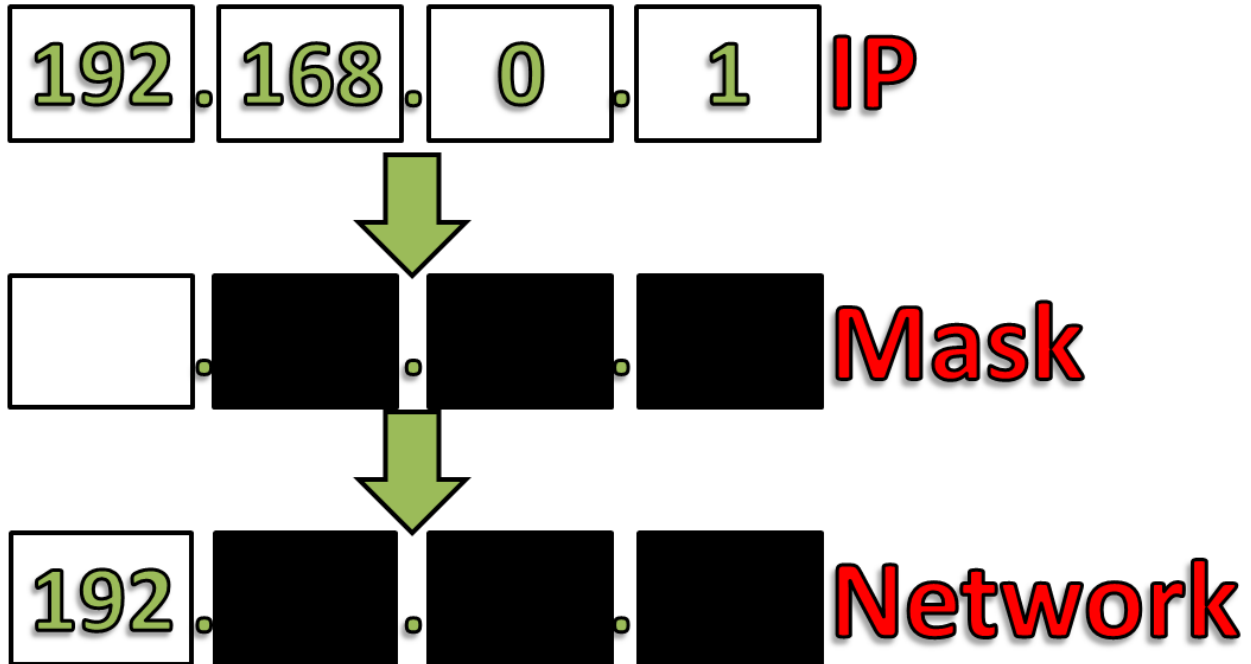

כלומר, המסכה גורמת לנו להבין שרק 8 הביטים הראשונים (כלומר הבית הראשון) הם הרלבנטים עבור מזהה הרשת, ובכך "מעלימה" את 24 הביטים (שלושת הבתים) הנותרים.

חשבו על השאלות הבאות עבור כתובת ומסכה אלו (192.168.0.1/8):

האם הכתובת 192.168.0.2 נמצאת באותה הרשת? התשובה היא כן - הרי יש לה את אותו מזהה הרשת (192).
 האם הכתובת 192.5.0.2 נמצאת באותה הרשת? התשובה היא כן - הרי יש לה את אותו מזהה הרשת (192).
 שימו לב שדבר זה נכון כיוון שמזהה הרשת כולל רק 8 ביטים, כלומר את 192, ולא מתחשב למעשה בבית השני, המכיל את הערך 168.

האם הכתובת 100.200.0.1 נמצאת באותה הרשת? התשובה היא לא - כיוון שמזהה הרשת שונה (לא 192).

את אותה הכתובת עם מסיכת הרשת ניתן היה גם להציג כך: הכתובת 192.168.0.1, המסכה: 255.0.0.0.



שימו לב: עולה לנו כאן נקודה מעניינת. מחשב בעל כתובת ה-IP הבאה: 192.160.0.1, הינו חלק מאותה הרשת של המחשב 192.168.0.2/8, אך לא חלק מאותה הרשת של המחשב 192.168.0.2/16. מכאן שעל מנת לדעת אילו ישויות נמצאות באותה הרשת, עלינו להבין גם את ה-Subnet Mask, ולא רק את כתובת ה-IP.

הערה: מזהה הרשת מוגדר באמצעות מספר ביטים (bits) ולא בתים (bytes), ולכן מסכת רשת יכולה להיות מוגדרת לא רק כמספר שמגדיר בתים שלמים (8, 16, 24), אלא גם באמצעות מספר ביטים בודד (למשל 9 או 23). לא נתעכב על נקודה זו בספר זה.

נחזור לשאלה שהצגנו קודם:



מהו מזהה הרשת שלי? מהו מזהה הישות?

נסו לענות על כך בעצמכם.

נסתכל קעת בדוגמה שהצגנו קודם, באמצעות הפקודה **ipconfig**:

```

C:\Windows\system32\cmd.exe
Microsoft Windows [Version 6.1.7601]
Copyright (c) 2009 Microsoft Corporation. All rights reserved.

C:\Users\USER>ipconfig

Windows IP Configuration

Ethernet adapter Local Area Connection:

    Connection-specific DNS Suffix . . . : privatebox
    Link-local IPv6 Address . . . . . : fe80::419b:ac69:cfb6:705%11
    IPv4 Address. . . . . : 192.168.14.51
    Subnet Mask . . . . . : 255.255.255.0
    Default Gateway . . . . . : 192.168.14.1
  
```

אנו רואים שמסכת הרשת שלנו היא 255.255.255.0, כלומר שמזהה הרשת מוגדר באמצעות 24 ביטים (או 3 בתים).

נחזור לשאלה נוספת ששאלנו מוקדם יותר: האם מחשב בעל הכתובת 192.168.0.5 נמצא איתנו באותה הרשת?

התשובה היא - לא. זאת מכיוון שמזהה הרשת שלנו מוגדר באמצעות 24 ביטים, והוא למעשה 192.168.14. הכתובת שהצגנו אינה מכילה את מזהה רשת זה, ולכן המחשב בעל הכתובת הזו אינו נמצא באותה הרשת כמו המחשב שעליו הרצנו את הפקודה **ipconfig**.

מצאו את כתובת ה-IP שלכם ואת ה-Subnet Mask שלכם. כתבו כתובת IP אחת שנמצאת אתכם באותה הרשת, וכתובת IP אחת שלא נמצאת אתכם באותה הרשת.

קעת הסניפו את הרשת שלכם במשך חמש דקות. הסתכלו בקובץ ההסנפה, ומצאו את כתובות ה-IP השונות שבו. אילו כתובות נמצאות ברשת שלכם? אילו כתובות לא?

כתובות IP מיוחדות

ישנן כמה כתובות IP שמוגדרות כ"כתובות מיוחדות", ושווה להכיר אותן. כרגע, נכיר רק חלק מהן:

- 255.255.255.255 - כתובת זו היא כתובת Broadcast. הכוונה היא שחבילה שנשלחת לכתובת זו מיועדת לכלל הישיות ברשת. לדוגמה: ברשת בה יש ארבעה מחשבים: של דני, דנה, אורית ואורי, אם דני שולח חבילה לכתובת היעד "255.255.255.255", היא תגיע לדנה, אורית ואורי - כלומר לכל שאר המחשבים ברשת.
- 127.0.0.0/8 - כתובות "Loopback", הנקראות גם "Local Host". כתובות אלו מציינות למעשה שהחבילה לא צריכה לעזוב את כרטיס הרשת, אלא "להישאר במחשב" (בפועל - נשלחת לכרטיס הרשת הוירטואלי של מערכת ההפעלה). הכתובת המוכרת ביותר הנמצאת בטווח זה היא הכתובת 127.0.0.1, אך מכיוון שממזהה הרשת הינו בגודל 8 ביטים (או בית אחד), לכתובת 127.5.6.7 (לדוגמה) יש את אותה המשמעות.

כאמור, ישנן כתובות מיוחדות נוספות עליהן לא נרחיב בשלב זה.

כתובות פרטיות ו-NAT

החל מסוף שנות ה-80' - נוצרה בעולם בעיה אמיתית ומוחשית - נגמרו כתובות ה-IP. מסיבות שונות, נוצר מצב שבו למרות ש-IPv4 מספק כמעט 4.3 מיליארד⁵³ כתובות שונות, התבצעה הקצאה לא יעילה שלהן ולא נותרו כתובות IP שניתן היה להקצות לרכיבי רשת חדשים שהזדקקו להן. בתחילת שנות ה-90', כשהאינטרנט זכה לגדילה מהירה מאוד, המחסור בכתובות ה-IP החל לפגוע בספקיות אינטרנט שפשוט לא יכלו להקצות כתובות IP ללקוחות שלהן⁵⁴.

נוצר אפוא צורך למצוא פתרון מהיר לבעיה. לפתרון הזה, קוראים **NAT (Network Address Translation)**. על מנת להסביר את הרעיון הכללי, נביט בתמונת הרשת הבאה:

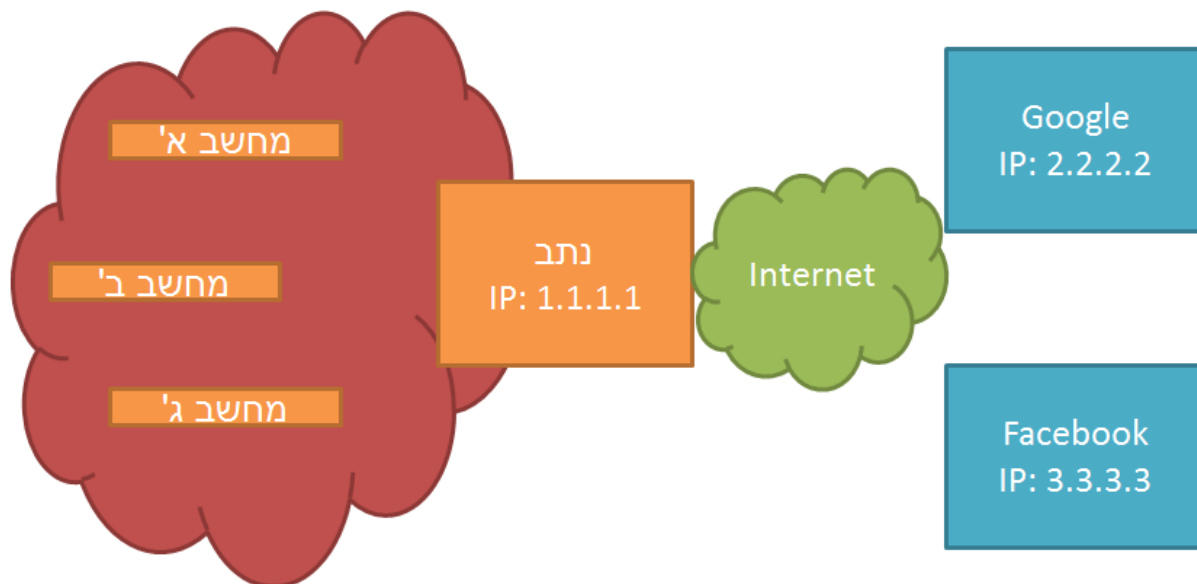

לפינו נמצאת "הרשת האדומה", ובה שלושה מחשבים. הרשת מחוברת, באמצעות הנתב בעל כתובת ה-IP של 1.1.1.1, אל האינטרנט. בנוסף, ישנם השרתים של Google ו-Facebook אליהם ירצו המחשבים ברשת לגשת. עד אשר החל השימוש ב-NAT, היה צורך לספק כתובת IP יחודית לכל אחת מהישויות. כלומר שמחשב א', מחשב ב' ומחשב ג', יזכו כל אחד לכתובת IP אמיתית ויחודית בעולם. דבר זה חיובי מהרבה בחינות, אך במציאות בה אין כבר כתובות IP לתת - הדבר לא יתכן. אי לכך, נוצר הרעיון של NAT. לפי רעיון זה, כל הישויות בתוך הרשת - מחשב א', מחשב ב' ומחשב ג', יקבלו **כתובות פרטיות** - כלומר כתובות שיזהו אותן בתוך הרשת בלבד, ולא בעולם החיצוני. כתובות אלו אינן ניתנות לניתוב - כלומר, נתב באינטרנט שרואה חבילה שמיועדת לכתובת שכזו עתיד "לזרוק" אותה.

⁵³ מכיוון שבארבעה בתים (bytes) יש 32 ביטים (bits), שכל אחד מהם יכול להיות 0 או 1. אי לכך, מספר האפשרויות הינו 2^{32} .

⁵⁴ לקריאה נוספת על תופעה זו - קראו בעמוד: http://en.wikipedia.org/wiki/IPV4_address_exhaustion.

לשם כך, הוגדרו שלושה טווחים של כתובות פרטיות:

- 10.0.0.0/8 - בטווח זה ישנן 16,777,216 כתובות.
- 172.16.0.0/12 - בטווח זה ישנן 1,048,576 כתובות.
- 192.168.0.0/16 - בטווח זה ישנן 65,536 כתובות.

לצורך הדוגמא, הרשת שלנו עכשיו תיראה כך:

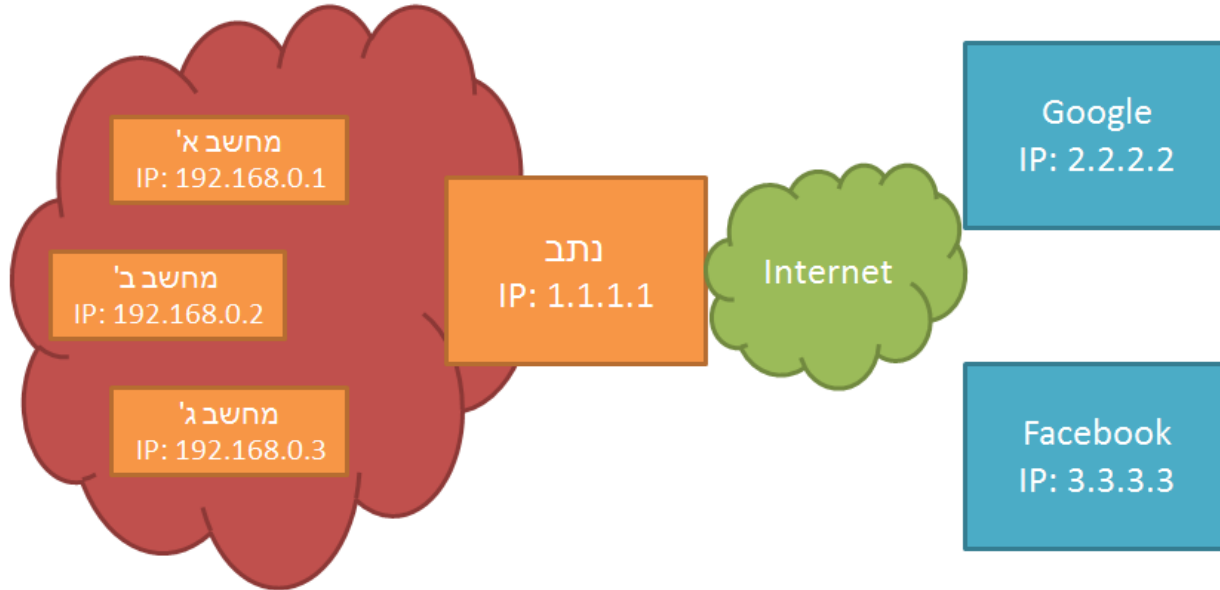

בצורה זו, הרשת האדומה "ביזבזה" רק כתובת IP אחת - זו של הנתב שלב, ולא ארבע כתובות כמו שהיא הייתה צורכת לפני השימוש ב-NAT.

עם זאת, כיצד תצליח הרשת לעבוד? כיצד יצליח עכשיו לפנות מחשב א', שהינו בעל כתובת פרטית שאסור לנתב, אל Google? חמור מכך - כיצד Google יצליח להחזיר תשובה אל כתובת IP פרטית שאסור לנתב, וכן שייכת להרבה רכיבים שונים ברחבי העולם?

באופן כללי, התהליך יעבוד כך:

בשלב הראשון, מחשב א' ישלח הודעה ממנו (כתובת המקור: 192.168.0.1) אל Google (כתובת היעד: 2.2.2.2). את החבילה הוא ישלח אל הנתב.

בשלב השני, הנתב⁵⁵ יקבל את החבילה, ויחליף בה את כתובת המקור לכתובת שלו. כלומר, החבילה עכשיו תשלח מכתובת המקור 1.1.1.1, אל כתובת היעד 2.2.2.2.

⁵⁵ מימוש ה-NAT לא חייב להתבצע אצל הנתב של הרשת. עם זאת, בפועל, ברוב המקרים הנתב הוא אכן זה שמממש את ה-NAT.

בשלב השלישי, השרת של Google יקבל את החבילה. שימו לב: השרת של Google כלל לא מודע לכתובת ה-IP של מחשב א', או לעובדה שישנה ישות רשת מאחורי הנתב. הוא מודע אך ורק לישות הרשת בעלת הכתובת 1.1.1.1, וזהו הנתב של השרת. כעת, Google יעבד את הבקשה של מחשב א', וישיב עליה - אל הנתב. כאמור, מבחינתו של Google, הוא קיבל את הבקשה באופן ישיר מן הנתב.

בשלב הרביעי, הנתב יקבל את התשובה מהשרת של Google. החבילה תכיל את כתובת המקור של השרת של Google (כלומר 2.2.2.2), וכתובת היעד של הנתב (1.1.1.1). כעת, הנתב יבין שמדובר בחבילה המיועדת למעשה אל מחשב א'. אי לכך, הוא יבצע **החלפה של כתובת היעד**. כלומר, הוא ישנה את כתובת היעד מ-1.1.1.1 ל-192.168.0.1, ויעביר את החבילה למחשב א'.

בשלב החמישי, מחשב א' יקבל את הודעת התשובה מ-Google. מבחינת מחשב א', החבילה הגיעה מכתובת ה-IP של Google (שהיא 2.2.2.2), היישר אל הכתובת שלו (192.168.0.1), ולכן מבחינתו מדובר בתהליך "רגיל" לכל דבר.

בצורה זו מצליחות ישויות רשת מתוך הרשת האדומה שלנו לתקשר עם רכיבים מחוץ לאינטרנט, על אף שאין להם כתובת IP יחודית. עם זאת, ישנה סוגיה לא פתורה - כיצד, בשלב הרביעי שהצגנו, יודע הנתב שהחבילה שהגיעה מ-Google מיועדת למעשה למחשב א' ולא למחשב ב'? כיצד הוא ידע לעשות זאת במידה שמחשב א' ומחשב ב' פנו שניהם, באותו הזמן בדיוק, אל Google? על מימושים שונים של NAT לא נתעכב בספר זה, אך אתם מוזמנים להרחיב על כך בעמוד: http://en.wikipedia.org/wiki/Network_address_translation.



ניתוב

עכשיו כשאנו יודעים כיצד בנויה כתובת IP, הגיע הזמן להתרכז בתהליך הניתוב. הסברנו קודם שמשמעות הניתוב היא ההחלטה על הדרך שבה חבילה תעבור בין שתי נקודות. אם נשתמש שוב בהקבלה לעולם הרכיבים, הרי שתהליך הניתוב הוא ההחלטה על הדרך בה הרכב צריך לנסוע בכדי להגיע מנקודת המוצא אל היעד. הרכיבים שמבצעים את רוב מלאכת הניתוב בעולם רשתות המחשבים, נקראים **נתבים**.

נתב (Router)

הנתב (Router) הוא רכיב רשתי בשכבה שלישית. מטרתו היא לקשר בין מחשבים ורשתות ברמת ה-IP. ניזכר בתרשימי הרשת שהצגנו קודם:

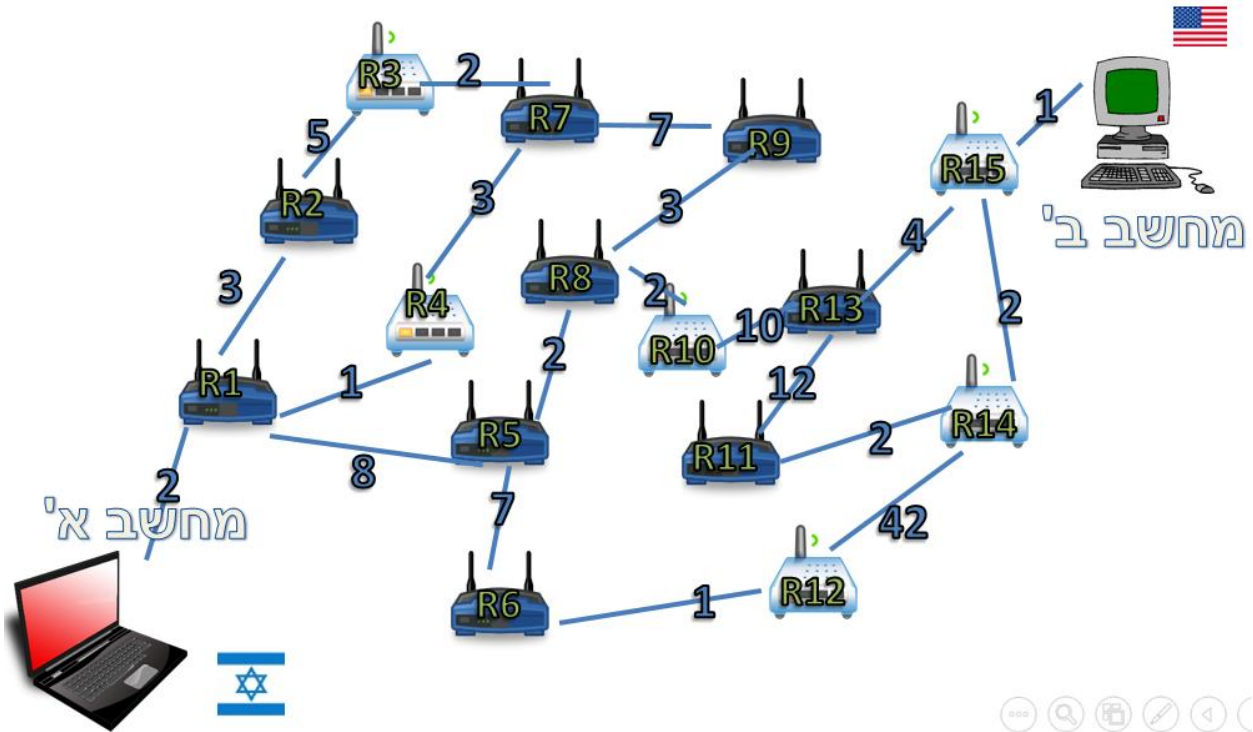

כל רכיב בדרך כאן הינו למעשה נתב, ומכאן גם נובע הייצוג שלו (R1 הוא למעשה קיצור עבור "Router 1"). על הנתב לקבל כל חבילה, ולהחליט איך לנתב אותה הלאה בדרך הטובה ביותר.

ציינו שנתב הוא רכיב של שכבת הרשת. מה המשמעות של כך? **לכל נתב יש כתובת IP משלו**⁵⁶. מעבר לכך, הנתב "מבין" את שכבת הרשת - הוא יודע מה היא כתובת IP, מכיר את מבנה חבילת ה-IP, קורא את ה-Header (תחילית) של החבילה ומקבל החלטות בהתאם.

למעשה, כאשר ביצענו **traceroute** קודם לכן וקיבלנו את הדרך שאותה עברה חבילה מהמחשב שלנו ואל www.facebook.com, קיבלנו את **רשימת הנתבים** אצלו עברה החבילה בדרך. בקרוב נבין כיצד ניתן ליצור את רשימה זו, כלומר - איך **traceroute** פועל.

כיצד נתב מחליט לאן לנתב?

נסתכל בתמונה לעיל, ונניח כי נתב R1 קיבל את החבילה של מחשב א' שנשלחה אל מחשב ב'. כיצד יודע הנתב R1 אם להעביר את החבילה אל הנתב R2, אל R4 או אל R5?

⁵⁶ ישנם גם נתבים בפרוטוקולים שאינם פרוטוקולי IP. עם זאת, מטעם הנוחות, נניח במהלך הספר שכלל הנתבים הם נתבי IP.

על מנת להחליט כיצד לנתב את החבילה, לכל נתב יש **טבלת ניתוב (Routing Table)** משלו. טבלה זו מתארת לאן יש להעביר כל חבילה שמגיעה אל הנתב. ברוב המקרים, הטבלה היא דינאמית - כלומר, היא יכולה להשתנות בהתאם למצב הרשת. היזכרו בתרגיל שביצענו קודם לכן בפרק זה, בו מצאנו את הדרך ה"זולה" ביותר להגיע מנקודה אחת ברשת לנקודה אחרת. עקב מספר תקלות - "מצב הרשת" השתנה, שכן חלק מהחיבורים לא היו תקינים עוד. בעקבות כך, הנתבים בדרך היו צריכים לשנות את דעתם על הרשת ולהחליט על דרך חדשה לנתב.

נביט לדוגמה בתמונת הרשת הבאה (הערה: מדובר בתמונת רשת חלקית בלבד):

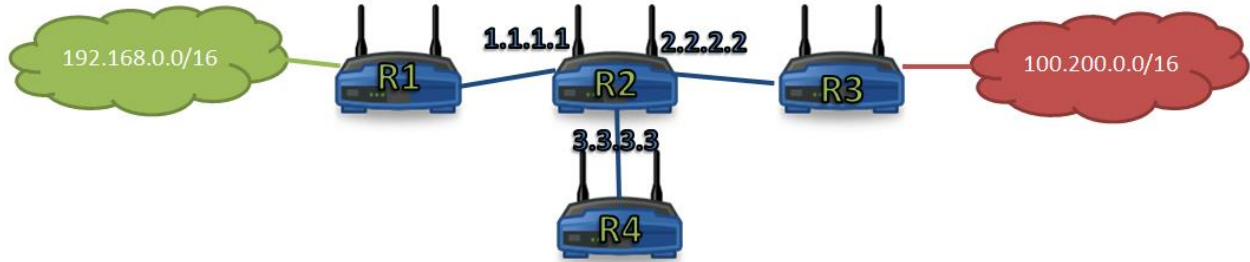

בתמונת הרשת הזו ישנם ארבעה נתבים. הנתב R1 מחובר באופן ישיר לרשת בעלת המזהה 192.168.0.0/16. הנתב R3 מחובר באופן ישיר לרשת בעלת המזהה 100.200.0.0/16. הנתב R2 מחובר באופן ישיר לנתבים R1 ו-R3, וגם לנתב נוסף בשם R4.

שימו לב שנתב R2 נמצא למעשה בשלוש רשתות שונות: הרשת שלו ושל R3, הרשת שלו ושל R1, והרשת שלו ושל R4. עבור כל אחת מהרשתות האלה, ל-R2 יש כתובת IP אחרת.

- כתובת ה-IP של R2 ברשת שלו ושל R1 הינה: 1.1.1.1.
- כתובת ה-IP של R2 ברשת שלו ושל R3 הינה: 2.2.2.2.
- כתובת ה-IP של R2 ברשת שלו ושל R4 הינה: 3.3.3.3.

כל אחד מהנתבים עשוי להיות מחובר גם לנתבים נוספים, אך נתעלם מכך לצורך ההסבר.

אל הנתב R2 מגיעה חבילה, כשכתובת היעד שלה היא: 100.200.5.8. כיצד ידע הנתב R2 אל מי להעביר את החבילה? האם ל-R1, ל-R3 או ל-R4?

על מנת לענות על שאלה זו, נסתכל בטבלת הניתוב של נתב R2:

מספר שורה	יעד (Network) (Destination)	מסכת רשת (Network) (Mask)	ממשק (Interface)
1	0.0.0.0	0.0.0.0	3.3.3.3
2	192.168.0.0	255.255.0.0	1.1.1.1
3	100.200.0.0	255.255.0.0	2.2.2.2

על הנתב להסתכל בטבלת הניתוב, ולראות לאיזה **מרשומות הניתוב** (שורות בטבלה) שלו היא מתאימה. את החיפוש שלו מבצע הנתב מלמטה למעלה.

נבחן יחד את הפעולה של הנתב. ראשית, הוא מסתכל ברשומה התחתונה ביותר - רשומה מספר שלוש, המייצגת את הרשת 100.200.0.0 עם המסכה 255.255.0.0. כעת הוא שואל את עצמו:
"האם הכתובת 100.200.5.8 שייכת לרשת הזו?"

התשובה היא, כפי שלמדנו, כן. הרי מזהה הרשת הינו 100.200.5.8, והכתובת 100.200.5.8 אכן תואמת את מזהה זה.

אי לכך, החבילה מתאימה לחוק המצויין בשורה 3, ולכן הנתב **יעביר (forward)** את החבילה אל הממשק⁵⁷ 2.2.2.2, כלומר אל R3. בתורו, R3 יעביר את החבילה הלאה, עד שזו תגיע אל הישות בעלת הכתובת 100.200.5.8.

נראה דוגמה נוספת. כעת הגיעה אל הנתב חבילה עם כתובת היעד 192.168.6.6. הנתב יבצע את הפעולות הבאות:

בתור התחלה, הוא ינסה לבדוק האם הכתובת מתאימה לרשומת הניתוב האחרונה שיש לו, כלומר לרשומה מספר שלוש. לשם כך הוא ישאל:
"האם הכתובת 192.168.5.8 שייכת לרשת הזו?"

התשובה היא לא, זאת מכיוון שמזהה הרשת הינו 100.200.5.8, והכתובת 192.168.5.8 אינה עונה על מזהה זה. כעת, הנתב ימשיך לרשומה הבאה, רשומה מספר שתיים, אשר מתארת את הרשת 192.168.0.0 עם המסכה 255.255.0.0. הנתב שוב ישאל:
"האם הכתובת 192.168.5.8 שייכת לרשת הזו?"

התשובה היא כן, שכן מזהה הרשת הינו 192.168.5.8, והכתובת 192.168.5.8 אכן עונה על מזהה זה. אי לכך, החבילה מתאימה לחוק זה, והנתב יעביר את החבילה על הממשק 1.1.1.1, כלומר אל R1. בתורו, R1 יעביר את החבילה הלאה, עד שזו תגיע אל הישות בעלת הכתובת 192.168.5.8.

נראה דוגמה שלישית. כעת הגיעה אל הנתב חבילה עם כתובת היעד 5.5.5.5. הנתב ינסה לבדוק האם הכתובת מתאימה לרשומת הניתוב האחרונה שיש לו, כלומר לרשומה מספר שלוש, המתארת את הרשת 100.200.0.0/16. בשלב זה אנו כבר מבינים שהכתובת לא נמצאת ברשת המתוארת ברשימה זו, ולכן הנתב

⁵⁷ המילה "ממשק" מתארת כרטיס רשת. לנתב יש מספר כרטיסי רשת, וכל אחד מהם מתואר באמצעות כתובת IP אחרת. בדוגמה זו, המשמעות של "ממשק 2.2.2.2", היא כרטיס הרשת בעל הכתובת 2.2.2.2, כלומר הכרטיס המחבר את הנתב R2 אל הנתב R3.

יעבור אל הרשומה הבאה, המתארת את הרשת 192.168.0.0/16. גם כאן, הכתובת 5.5.5.5 אינה חלק מהרשת, ולכן הנתב יעבור אל הרשומה האחרונה בטבלה.
 כעת, הנתב שואל את עצמו - "האם הכתובת 5.5.5.5 היא חלק מהרשת 0.0.0.0/0?"

התשובה לשאלה זו היא - כן. למעשה, החוק שמתאר את הרשת 0.0.0.0 עם המסכה 0.0.0.0 הוא חוק גנרי, וכל כתובת IP תואמת אליו. היות שמסכת הרשת היא בגודל 0 ביטים, המשמעות היא שכל כתובת IP שהיא - תהיה חלק מן הרשת הזו.

אי לכך, הנתב יעביר את החבילה אל הממשק 3.3.3.3 - כלומר אל R4, שבתורו ימשיך את הטיפול בחבילה. מכאן אנו למדים למעשה שכל חבילה אשר הנתב לא מעביר אל הנתבים R1 או R3, הוא צפוי להעביר אל R4.



מהי טבלת הניתוב שלי?

גם למחשבים, בדומה לנתבים, יש טבלת ניתוב. על מנת לראות את טבלת הניתוב שלכם, היכנסו כעת ל-



Command Line, והקישו את הפקודה **route print**:

```

C:\Windows\system32\cmd.exe
C:\Users\USER>route print
=====
IPv4 Route Table
=====
Active Routes:
Network Destination        Netmask          Gateway          Interface        Metric
-----
0.0.0.0                    0.0.0.0          192.168.14.1    192.168.14.51    20
127.0.0.0                  255.0.0.0        0n-link         127.0.0.1        306
127.0.0.1                  255.255.255.255 0n-link         127.0.0.1        306
127.255.255.255           255.255.255.255 0n-link         127.0.0.1        306
192.168.14.0               255.255.255.0   0n-link         192.168.14.51    276
192.168.14.51              255.255.255.255 0n-link         192.168.14.51    276
192.168.14.255            255.255.255.255 0n-link         192.168.14.51    276
224.0.0.0                  240.0.0.0        0n-link         127.0.0.1        306
224.0.0.0                  240.0.0.0        0n-link         192.168.14.51    276
255.255.255.255           255.255.255.255 0n-link         127.0.0.1        306
255.255.255.255           255.255.255.255 0n-link         192.168.14.51    276
  
```

לעת עתה, נתעלם מהעמודות "Gateway" ו-"Metric", ונתעמק בעמודות "Network Destination", "Netmask" ו-"Interface".

ראוי לציין שניתן לראות שני ממשקים (Interfaces) למחשב זה:

- הממשק בעל הכתובת "192.168.14.51". זוכרים שמצאנו את כתובת זו בתחילת הפרק? זהו כרטיס הרשת שלנו.

- הממשק בעל הכתובת "127.0.0.1". זוכרים שדיברנו על הכתובת הזו קודם תחת [סעיף כתובות מיוחדות](#)? חבילות שנשלחות לממשק זה לא באמת יגיעו לכרטיס הרשת, אלא "יישארו במחשב".





שימו לב לרשומה הראשונה בטבלה: אותה רשומה שעליה תתאמת כל כתובת IP, זו שמתארת את הרשת 0.0.0.0/0:

Network	Destination	Netmask	Gateway	Interface	Metric
	0.0.0.0	0.0.0.0	192.168.14.1	192.168.14.51	20

רשומה זו מתארת את ה-**Default Gateway** של המחשב - כלומר מי הנתב המשויך אל המחשב. כל חבילה שלא התאמתה על חוק ספציפי בטבלת הניתוב, תשלח אל ה-Default Gateway. מכאן שכל חבילה שתשלח אל הממשק "192.168.14.51", תשלח למעשה אל הנתב 192.168.14.1.

תרגיל 7.3 – ניתוב על פי טבלת ניתוב

על פי טבלת הניתוב שלעיל, ענו על השאלות הבאות:

1. לאן תשלח חבילה עם כתובת היעד "255.255.255.255"? 
2. לאן תשלח חבילה עם כתובת היעד "192.168.14.51"? 
3. לאן תשלח חבילה עם כתובת היעד "127.0.0.1"? 
4. לאן תשלח חבילה עם כתובת היעד "127.5.5.6"? 
5. לאן תשלח חבילה עם כתובת היעד "1.2.3.4"? 

ICMP

קצת נלמד על פרוטוקול נוסף - ICMP, ששמו המלא הוא: Internet Control Message Protocol. פרוטוקול זה נועד לעזור לטכנאים ולנו (אנשים המעוניינים להבין לעומק את דרך הפעולה של רשתות מחשבים) למצוא תקלות ברשת ולהבין את מצב הרשת.

הכלי המוכר ביותר המשתמש בפרוטוקול ICMP הוא הכלי **ping**, אשר פגשנו מספר פעמים לאורך הספר. כלי זה נועד בכדי להבין האם ישות מסוימת "למעלה" - כלומר דולקת, עובדת ומגיבה לשליחת הודעות אליה. לחלופין, הוא יכול לוודא שיש תקשורת מהמחשב שעליו אנו מריצים את הפקודה אל הרשת אליה הוא מחובר.

תרגיל 7.4 מודרך - בדיקת קישוריות ל-Google

נסו זאת בעצמכם - בצעו ping ל-"www.google.com", וודאו שאתם מקבלים תשובה. פעולה זו יכולה לעזור לנו לוודא האם המחשב שלנו מחובר לאינטרנט - מכיוון שלא סביר ש-Google "נפל", אנו יכולים לשלוח אליו ping ולקוות לתשובה. באם לא קיבלנו תשובה, כנראה שיש בעיה כלשהי אצלנו. המסך שלכם אמור להראות פחות או יותר כך:

```

C:\Windows\system32\cmd.exe
Microsoft Windows [Version 6.1.7601]
Copyright (c) 2009 Microsoft Corporation. All rights reserved.

C:\Users\USER>ping www.google.com

Pinging www.google.com [173.194.112.146] with 32 bytes of data:
Reply from 173.194.112.146: bytes=32 time=63ms TTL=53
Reply from 173.194.112.146: bytes=32 time=64ms TTL=53
Reply from 173.194.112.146: bytes=32 time=63ms TTL=53
Reply from 173.194.112.146: bytes=32 time=64ms TTL=53

Ping statistics for 173.194.112.146:
    Packets: Sent = 4, Received = 4, Lost = 0 (0% loss),
    Approximate round trip times in milli-seconds:
        Minimum = 63ms, Maximum = 64ms, Average = 63ms

C:\Users\USER>_

```

כפי שניתן לראות, **ping** מציג את כתובת ה-IP של "www.google.com", שולח באופן ברירת מחדל ארבע הודעות ומספר לנו כמה מהן הגיעו ליעדן ונענו, ובאיזו מהירות.

איך Ping עובד?

מה, לא הסגפנתם כשהרצתם קודם לכן את **ping**? ובכן, אתם אכן עדיין חדשים בעולם הרשתות. פתחו עתה את Wireshark, הסניפו והריצו שוב את פקודת ה-**ping** שהרצתם קודם. אל תשכחו להשתמש ב-filter בכדי לסנן את הפקטות הלא רלבנטיות:

No.	Time	Source	Destination	Protocol	Length	Info
19	4.90664200	192.168.14.51	173.194.113.148	ICMP	74	Echo (ping) request id=0x0001, seq=131/33536, ttl=128
20	4.98088400	173.194.113.148	192.168.14.51	ICMP	74	Echo (ping) reply id=0x0001, seq=131/33536, ttl=51
21	5.90732300	192.168.14.51	173.194.113.148	ICMP	74	Echo (ping) request id=0x0001, seq=132/33792, ttl=128
22	5.98162000	173.194.113.148	192.168.14.51	ICMP	74	Echo (ping) reply id=0x0001, seq=132/33792, ttl=51
24	6.90834300	192.168.14.51	173.194.113.148	ICMP	74	Echo (ping) request id=0x0001, seq=133/34048, ttl=128
25	6.98264600	173.194.113.148	192.168.14.51	ICMP	74	Echo (ping) reply id=0x0001, seq=133/34048, ttl=51
29	7.91034000	192.168.14.51	173.194.113.148	ICMP	74	Echo (ping) request id=0x0001, seq=134/34304, ttl=128
30	7.98515900	173.194.113.148	192.168.14.51	ICMP	74	Echo (ping) reply id=0x0001, seq=134/34304, ttl=51

כעת, נסתכל באחת החבילות שנשלחו. שימו לב לבחור בחבילת בקשה (request):

```

Frame 18: 74 bytes on wire (592 bits), 74 bytes captured (592 bits) on interface 0
Ethernet II, Src: Dell_d6:0c:2a (d4:be:d9:d6:0c:2a), Dst: Bewan_a5:16:63 (00:0c:c3:a5:16:63)
Internet Protocol Version 4, Src: 192.168.14.51 (192.168.14.51), Dst: 173.194.113.146 (173.194.113.146)
Internet Control Message Protocol
  Type: 8 (Echo (ping) request)
  Code: 0
  Checksum: 0x4cd1 [correct]
  Identifier (BE): 1 (0x0001)
  Identifier (LE): 256 (0x0100)
  Sequence number (BE): 138 (0x008a)
  Sequence number (LE): 35328 (0x8a00)
  [Response In: 19]
Data (32 bytes)
  Data: 6162636465666768696a6b6c6d6e6f707172737475767761...
  [Length: 32]
0000 00 0c c3 a5 16 63 d4 be d9 d6 0c 2a 08 00 45 00 .....C...*...E.
0010 00 3c 01 b4 00 00 80 01 4a dd c0 a8 0e 33 ad c2 .<.....J...3..
0020 71 92 08 00 4c d1 00 01 00 8a 61 62 63 64 65 66 q...L... .abcdef
0030 67 68 69 6a 6b 6c 6d 6e 6f 70 71 72 73 74 75 76 ghijklmn opqrstuv
0040 77 61 62 63 64 65 66 67 68 69 wabcdefg hi

```

נשים לב למודל השכבות:

- בשכבה השנייה, ניתן לראות את השימוש בפרוטוקול Ethernet⁵⁸. דבר זה מלמד כי כרטיס הרשת ממנו נשלחה החבילה הוא כרטיס מסוג Ethernet⁵⁹.
- בשכבה השלישית, ישנו שימוש בפרוטוקול IP. כתובת המקור היא הכתובת של המחשב ששלח את ה-ping, וכתובת היעד היא הכתובת של Google.
- לאחר מכן, בתור המידע של השכבה השלישית, ישנו פרוטוקול ICMP.

כעת נבחן את מבנה ה-Header של חבילת ICMP:

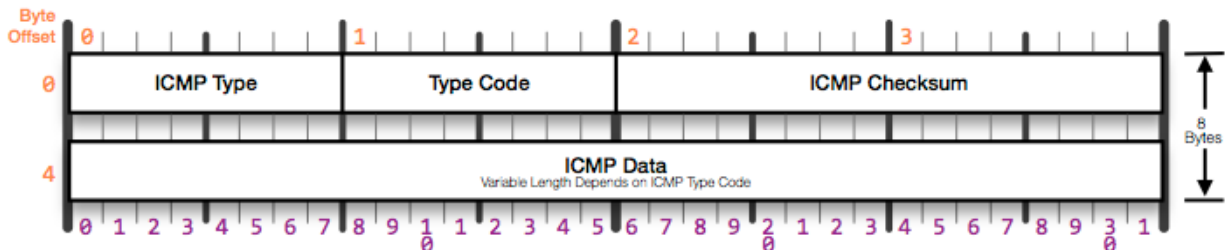

ה-Header של חבילת ICMP הוא לעולם בגודל קבוע של 8 בתים:

- בית 0 - Type: כולל את סוג החבילה. ישנם סוגים שונים של חבילות ICMP. בקרוב נראה דוגמה.
- בית 1 - Code: זה למעשה תת-סוג של ה-Type שהוגדר בבית הקודם. שוב, בקרוב נראה דוגמה.
- בתים 2-3 - Checksum: ערך שמחושב על שדות ה-Header והמידע של ה-ICMP. נועד כדי לוודא שאין שגיאות בחבילה⁶¹.

⁵⁸ על השכבה השנייה בכלל, ופרוטוקול Ethernet בפרט, נרחיב בפרק הבא.

⁵⁹ יתכן שבמחשב שלכם תראו שכבה שניה אחרת, בהתאם לכרטיס הרשת שלכם. למשל, יתכן ותראו כי מדובר בשכבה שניה של WiFi, באם אתם מחוברים באמצעות כרטיס רשת WiFi.

⁶⁰ שימו לב לכך שהבית הראשון הוא תמיד בית באינדקס 0. הבית השני הוא בית באינדקס 1, וכך הלאה.

⁶¹ להזכירכם, למדנו על Checksum בפרק שכבת התעבורה/ מה זה Checksum?.

- בתים 4-7 - כל השאר: ערך הזה יהיה שונה בהתאם לסוג החבילה, שהוגדר בידי הבתים Type ו-Code.

נחזור לחבילה ששלחנו ל-Google ונביט במזהים:

```

+ Frame 18: 74 bytes on wire (592 bits), 74 bytes captured (592 bits) on ir
+ Ethernet II, Src: Dell_d6:0c:2a (d4:be:d9:d6:0c:2a), Dst: Bewan_a5:16:63
+ Internet Protocol Version 4, Src: 192.168.14.51 (192.168.14.51), Dst: 173
- Internet Control Message Protocol
  Type: 8 (Echo (ping) request)
  Code: 0
  Checksum: 0x4cd1 [correct]
  Identifier (BE): 1 (0x0001)
  Identifier (LE): 256 (0x0100)
  Sequence number (BE): 138 (0x008a)
  Sequence number (LE): 35328 (0x8a00)
  [Response In: 19]
  Data (32 bytes)
    Data: 61626364656666768696a6b6c6d6e6f707172737475767761...
    [Length: 32]
0000 00 0c c3 a5 16 63 d4 be d9 d6 0c 2a 08 00 45 00 .....C.. ...*..E.
0010 00 3c 01 b4 00 00 80 01 4a dd c0 a8 0e 33 ad c2 .<.....J....3..
0020 71 92 08 00 4c d1 00 01 00 8a 61 62 63 64 65 66 q...L... ..abcdef
0030 67 68 69 6a 6b 6c 6d 6e 6f 70 71 72 73 74 75 76 ghijklmn opqrstuv
0040 77 61 62 63 64 65 66 67 68 69 wabcdefghi

```

- **באדום** - אנו רואים את הבית הראשון, הלוא הוא ה-Type, סוג החבילה. מדובר בסוג 8, וכמו ש-Wireshark מועיל בטובו להגיד לנו - מדובר ב-Echo Request. זאת ועוד, Wireshark מגדיל לעשות ואף מתאר בסוגריים כי זו חבילה שקשורה ל-ping. השימוש ב-ping כה נפוץ, עד שחבילות מסוג 8 (שהוגדרו במקור כ-"Echo Request") נקראות לעתים "Ping Request".
- **בכחול** - אנו רואים את הבית השני, ה-Code. עבור Type מסוג 8 (חבילת Echo Request), שדה ה-Code תמיד מכיל את הערך 0.
- **בירוק** - הבתים השלישי והרביעי, המציינים את ה-Checksum. זהו אותו חישוב שמתבצע במחשב ששולח את ההודעה, כמו גם במחשב שמקבל את ההודעה. אם התוצאה היא אותה התוצאה - אין שגיאה בחבילה.
- **בכתום** - אלו מזהים יחודיים להודעת Echo Request. הלקוח, אשר שולח את בקשת ה-Ping, יכול להשתמש במזהים אלו כדי לזהות את חבילת הבקשה שלו כשהוא שולח מספר חבילות. כלומר, הוא יכול לציין כאן את הערך "1", ובחבילת הבקשה הבאה את הערך "2". כשהשרת יענה, הוא יגיב לכל החבילה עם המספר שלה. מבולבלים? אל דאגה, המשיכו לעקוב אחר הדוגמה.
- **בסגול** - ישנו ה"מידע" של חבילת ה-Echo Request. בשימוש ב-Windows, כפי שאתם יכולים לראות, נשלח פשוט כל ה-ABC האנגלי עד האות 'w', ואז שוב מהאות 'a' ועד לאות 'i'.



שאלת מחשבה: אילו מהערכים זהים בין החבילה שבדוגמה לחבילה ששלחתם במחשב שלכם? מדוע

דווקא הערכים האלו נותרו קבועים, בעוד אחרים השתנו?

מחשב היעד (במקרה הזה, השרת של Google) קיבל את החבילה ששלחנו. כעת, הוא מסתכל עליה, ומבין שמדובר בחבילת ICMP. לאחר מכן הוא מסתכל בשדה ה-Type, ומבין שמדובר בבקשת Echo Request (או Ping). אי לכך, הוא מחליט שעליו לענות. כעת נבחן את החבילה הבאה, הלא היא חבילת התשובה:

```

+ Frame 19: 74 bytes on wire (592 bits), 74 bytes captured (592 bits) on in
+ Ethernet II, Src: Bewan_a5:16:63 (00:0c:c3:a5:16:63), Dst: Dell_d6:0c:2a
+ Internet Protocol Version 4, Src: 173.194.113.146 (173.194.113.146), Dst:
- Internet Control Message Protocol
  Type: 0 (Echo (ping) reply)
  Code: 0
  Checksum: 0x54d1 [correct]
  Identifier (BE): 1 (0x0001)
  Identifier (LE): 256 (0x0100)
  Sequence number (BE): 138 (0x008a)
  Sequence number (LE): 35328 (0x8a00)
  [Response To: 18]
  [Response Time: 74.398 ms]
- Data (32 bytes)
  Data: 6162636465666768696a6b6c6d6e6f707172737475767761...
0000 d4 be d9 d6 0c 2a 00 0c c3 a5 16 63 08 00 45 b8 .....*... ..C..E.
0010 00 3c 5c d3 00 00 33 01 3c 06 ad c2 71 92 c0 a8 .<...\...3. <...q...
0020 0e 33 00 00 54 d1 00 01 00 8a 61 62 63 64 65 66 .3..T... ..abcdef
0030 67 68 69 6a 6b 6c 6d 6e 6f 70 71 72 73 74 75 76 ghijklmn opqrstuv
0040 77 61 62 63 64 65 66 67 68 69 wabcdefg hi

```

מבנה השכבות נותר, מן הסתם, זהה ולכן לא נתעכב עליו. נעבור על השדות הרלבנטיים ל-ICMP:

- **באדום** - אנו רואים את הבית הראשון, הלא הוא ה-Type, סוג החבילה. מדובר בסוג 0, אשר Wireshark מציין בפנינו שמציין Echo Reply. גם הפעם, Wireshark לא עוצר כאן ומוסיף בסוגריים כי זו חבילה שקשורה ל-ping.
- **בכחול** - אנו רואים את הבית השני, ה-Code. גם עבור חבילות מסוג Echo Reply, שדה ה-Code תמיד מכיל את הערך 0.
- **בירוק** - הבתים השלישי והרביעי, המציינים את ה-Checksum.
- **בכתום** - כאן Google העתיק את המזהים שנשלחו בחבילת הבקשה. הסתכלו בחבילה הקודמת, ושימו לב כי אכן מדובר באותם ערכים בדיוק! לאחר מכן, הסתכלו בבקשת ה-Ping הבאה, כלומר בחבילת השאלה הבאה. תראו שהמזהים האלו שונים. מצאו את חבילת התשובה שלה, כלומר חבילת תשובה שבה מזהים אלו זהים למזהים שבבקשה.
- **בסגול** - ישנו ה"מידע" של חבילת ה-Echo Reply. השרת (במקרה שלנו, Google) חייב להעתיק את אותו המידע שניתן בחבילת הבקשה. כפי שניתן לראות, זהו אכן אותו המידע.



שימו לב: לקחנו פקודה מוכרת (**ping**), והשתמשנו ב-Wireshark על מנת להבין איך היא באמת עובדת. ניתן לראות כאן שימוש נוסף בכלי Wireshark, שמאפשר לנו להבין איך הדברים עובדים מאחורי הקלעים!



תרגיל 7.5 מודרך - Ping - עשה זאת בעצמך

כתבו, באמצעות Scapy, סקריפט ששולח חבילת Echo Request אל "www.google.com", ומקבל את התשובה. הסניפו את התעבורה תוך כדי⁶². לאחר שניסיתם לבצע את התרגיל לבדכם, נעשה זאת יחדיו.

ראשית, טענו את Scapy. כעת, נתחיל מלבנות את פקטת השאלה, שלב אחר שלב. בתור התחלה, ניצור פקטה עם שכבת IP, כשמעלה יש ICMP. נעשה זאת כך:

```
>>> request_packet = IP()/ICMP()
```

כעת, נביט בחבילה שנוצרה:

```

C:\Windows\system32\cmd.exe - scapy
>>> request_packet = IP()/ICMP()
>>> request_packet.show()
###[ IP ]###
version= 4
ihl= None
tos= 0x0
len= None
id= 1
flags=
frag= 0
ttl= 64
proto= icmp
checksum= None
src= 192.168.14.51
dst= 127.0.0.1
\options\
###[ ICMP ]###
type= echo-request
code= 0
checksum= None
id= 0x0
seq= 0x0
>>> _
  
```

ניתן לראות ש-Scapy יצר עבורנו חבילה עם ערכים שהוא מנחש שסייעו לנו. כך למשל, כתובת המקור בחבילת ה-IP מכילה את כתובת ה-IP שלנו, במקרה הזה - "192.168.14.51". עם זאת, כתובת היעד אינה הכתובת של "www.google.com". נסו לשנות זאת, ובדקו שהחבילה אכן השתנתה. ניתן לעשות זאת כך:

⁶² כפי ששמתם לב לאורך הספר, הסנפה היא פעולה אשר אנו מבצעים באופן שוטף ועוזרת לנו במספר תחומים - תוך כדי כתיבת קוד, במהלך הרצת כלי קיים (כגון Ping), ובמקרים נוספים. זכרו להשתמש בכלי עוצמתי זה!

```

C:\Windows\system32\cmd.exe - scapy
id= 0x0
seq= 0x0
>>> request_packet[IP].dst="www.google.com"
>>> request_packet.show()
###[ IP ]###
version= 4
ihl= None
tos= 0x0
len= None
id= 1
flags=
frag= 0
ttl= 64
proto= icmp
chksum= None
src= 192.168.14.51
dst= Net('www.google.com')
\options\
###[ ICMP ]###
type= echo-request
code= 0
chksum= None
id= 0x0
seq= 0x0
>>>

```

שימו לב - לא נתנו ל-Scapy כתובת IP אמיתית, אלא את שם ה-DNS של "www.google.com". מעבר לכך, Scapy גם שמר אצלו את הכתובת בתור Net('www.google.com'), ולא בתור כתובת IP! בדרך זו, Scapy מקל עלינו ומבצע את תרגום כתובת ה-DNS לכתובת IP עבורנו. לחלופין, יכולנו כמובן להשתמש בכתובת IP, ולכתוב לדוגמא:

```
>>> request_packet[IP].dst="173.194.113.178"
```

כעת יש לנו חבילת IP, שכתובת המקור שלה היא המחשב שלנו, וכתובת היעד שלה היא "www.google.com". החבילה כוללת גם Header של ICMP. אם נבחן את השדות, נראה כי ה-Type מכיל "echo-request". מכאן ש-Scapy מנחש שאם אנו מבקשים ליצור חבילת ICMP, אנו ככל הנראה רוצים חבילה מסוג Echo Request, שהיא כפי שלמדנו שאלת Ping.

שדה ה-Code מכיל את הערך 0, כפי שחבילת Echo Request צריכה להראות. לאחר מכן, שדה ה-Checksum (שנקרא בפי Scapy בשם "chksum") הינו ריק (מטיפוס None). דבר זה קורה מכיוון שה-Checksum מחושב בזמן שליחת הפקטה, ולא בזמן היצירה שלה. שאר השדות מכילים את הערך 0x0, אך לא באמת מעניינים אותנו כרגע.

על מנת ליצור את החבילה הזו בשורה אחת ולוודא שאכן נוצרת חבילה מסוג Echo Request, יכולנו להשתמש בשורה הבאה:

```
>>> request_packet = IP(dst="www.google.com")/ICMP(type="echo-request")
```

```

C:\Windows\system32\cmd.exe - scapy
id= 0x0
seq= 0x0
>>> request_packet = IP(dst="www.google.com")/ICMP(type="echo-request")
>>> request_packet.show()
###[ IP ]###
version= 4
ihl= None
tos= 0x0
len= None
id= 1
flags=
frag= 0
ttl= 64
proto= icmp
chksum= None
src= 192.168.14.51
dst= Net('www.google.com')
\options\
###[ ICMP ]###
type= echo-request
code= 0
chksum= None
id= 0x0
seq= 0x0
>>>

```

כמה נוח ויפה להשתמש ב-Scapy! שימו לב שהשורה הזו מסתמכת על כך ש-Scapy משתמש בכתובת ה-IP שלנו בתור כתובת מקור, וב-0 בתור שדה ה-Code של ICMP. היות שאין צורך לשנות דברים נוספים בחבילה, ניתן לשלוח אותה:

```
>>> send(request_packet)
```

הסתכלו ב-Wireshark. אתם צפויים לראות שתי חבילות:

No.	Time	Source	Destination	Protocol	Length	Info
9703	1122.13583	192.168.14.51	173.194.113.18	ICMP	42	Echo (ping) request id=0x0000, seq=0/0, ttl=64
9704	1122.19841	173.194.113.18	192.168.14.51	ICMP	60	Echo (ping) reply id=0x0000, seq=0/0, ttl=55

החבילה הראשונה היא חבילת השאלה שלנו. החבילה השנייה היא חבילת התשובה של Google, שאכן ענה לנו! אם נבחן את שדות הבקשה שלנו, נראה שהם באמת השדות שיצרנו (מלבד ל-Checksum שחושב לאחר מכן):

```

+ Frame 9703: 42 bytes on wire (336 bits), 42 bytes captured (336 bits) on
+ Ethernet II, Src: Dell_d6:0c:2a (d4:be:d9:d6:0c:2a), Dst: Bewan_a5:16:63
+ Internet Protocol Version 4, Src: 192.168.14.51 (192.168.14.51), Dst: 17
- Internet Control Message Protocol
  Type: 8 (Echo (ping) request)
  Code: 0
  Checksum: 0xf7ff [correct]
  Identifier (BE): 0 (0x0000)
  Identifier (LE): 0 (0x0000)
  Sequence number (BE): 0 (0x0000)
  Sequence number (LE): 0 (0x0000)

```

```

0000  00 0c c3 a5 16 63 d4 be d9 d6 0c 2a 08 00 45 00  .....c..*...E.
0010  00 1c 00 01 00 00 40 01 8d 30 c0 a8 0e 33 ad c2  .....@. .0...3..
0020  71 12 08 00 f7 ff 00 00 00 00                                q..... ..

```

כעת הסתכלו בחבילת התשובה. ציינו קודם לכן שהשרת (במקרה הזה "www.google.com") צריך להשתמש באותם מזהים שנשלחו בבקשה. במקרה שלנו, התשובה צריכה לכלול את הערך 0 בכל השדות: Identifier (BE), Identifier (LE), Sequence Number (BE), Sequence Number (LE).

הצלחנו לראות את בקשת התשובה! אך עשינו זאת רק ב-Wireshark, ו-Scapy נותר אדיש למדי נוכח התשובה של "www.google.com":

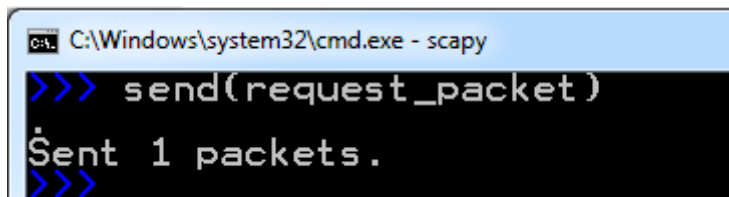

```

C:\Windows\system32\cmd.exe - scapy
>>> send(request_packet)
Sent 1 packets.
>>>

```

כעת, נשתמש בפונקציה שמאפשרת גם לקבל תשובה: `sr1`. את הפונקציה הזו הכרנו לראשונה בפרק שכבת התעבורה/ תרגיל 6.11 מודרך - קבלת תשובה לשאלת DNS באמצעות Scapy. נשתמש בפונקציה זו בצורה הבאה:

```
>>> response_packet = sr1(request_packet)
```

כעת Scapy ישלח את החבילה, ויחכה לתשובה. כאשר התשובה תחזור, היא תשמר במשתנה `response_packet`. בדקו זאת על ידי הסתכלות בתשובה:

No.	Time	Source	Destination	Protocol	Length	Info
122	64.5103410	192.168.14.51	173.194.113.16	ICMP	63	Echo (
123	64.5732090	173.194.113.16	192.168.14.51	ICMP	63	Echo (

⊕ Frame 123: 63 bytes on wire (504 bits), 63 bytes captured (504 bits) on interface
 ⊕ Ethernet II, Src: Bewan_a5:16:63 (00:0c:c3:a5:16:63), Dst: Dell_d6:0c:2a
 ⊕ Internet Protocol Version 4, Src: 173.194.113.16 (173.194.113.16), Dst: 192.168.14.51
 ⊖ Internet Control Message Protocol
 Type: 0 (Echo (ping) reply)
 Code: 0
 Checksum: 0x4153 [correct]
 Identifier (BE): 0 (0x0000)
 Identifier (LE): 0 (0x0000)
 Sequence number (BE): 0 (0x0000)
 Sequence number (LE): 0 (0x0000)
 [Response To: 122]
 [Response Time: 62.868 ms]

⊖ Data (21 bytes)
 Data: 43796265722042616772757420697320636f6f6c21
 [Length: 21]

0000	d4 be d9 d6 0c 2a 00 0c c3 a5 16 63 08 00 45 b8*.. ...C..E.
0010	00 31 ae 05 00 00 37 01 e7 60 ad c2 71 10 c0 a8	.1....7. .`..q...
0020	0e 33 00 00 41 53 00 00 00 00 43 79 62 65 72 20	.3..AS.. ..Cyber
0030	42 61 67 72 75 74 20 69 73 20 63 6f 6f 6c 21	Bagrut i s cool!

נוכל לוודא זאת גם באמצעות Scapy:

```

C:\Windows\system32\cmd.exe - scapy
>>> request_packet = IP(dst="www.google.com")/ICMP(type="echo-request")/"Cyber Bagrut is cool!"
>>> response_packet = sr1(request_packet)
Begin emission:
Finished to send 1 packets.

*
Received 4 packets, got 1 answers, remaining 0 packets
>>> response_packet[Raw]
<Raw load='Cyber Bagrut is cool!' |>
>>>
  
```

תרגיל 7.6 - תרגילי Ping

השתמשו ב-Scapy ובידע שלכם בכדי לממש סקריפטים אשר יבצעו משימות שונות:

- שלחו הודעת Ping ל-"www.facebook.com". השתמשו ב-Identifier מסויים, וודאו שהשרת החזיר לכם תשובה בעלת אותו ה-Identifier.
- שלחו שתי הודעות Ping ל-"www.facebook.com", ולכל אחת תנו Identifier אחר. שימו לב שאתם מקבלים את התשובות ומבינים איזו תשובה שייכת לאיזו שאלה.
- כתבו סקריפט אשר ניתן להריץ משורת הפקודה. על הסקריפט לקבל כפרמטר כתובת של שרת, לשלוח אליו 4 חבילות Echo Request, ולכתוב למסך כמה תשובות הגיעו בהצלחה.

לדוגמא, שימוש בסקריפט יראה כך:

```
my_ping.py 2.3.4.5
```

תשובה לדוגמא תהיה:

```
Sending 4 packets to 2.3.4.5.
```

```
Received 3 reply packets.
```

רמז: קראו את התיעוד של הפונקציה `sr1`, והבינו אילו פרמטרים נוספים היא יכולה לקבל.

4. שפרו את הסקריפט הקודם, כך שיקבל מספר שונה של פקטות לשלוח (לאו דווקא 4). כמו כן, וודאו

שהסקריפט שולח את כל הפקטות, ורק אז מחכה לתשובה.

לדוגמא, שימוש בסקריפט יראה כך:

```
my_ping 2.3.4.5 3
```

תשובה לדוגמא תהיה:

```
Sending 3 packets to 2.3.4.5
```

```
Received 2 reply packets.
```

רמז: קראו על הפונקציה `sr`.

איך Traceroute עובד?



ראינו בתחילת הפרק את הכלי Traceroute אשר מאפשר לנו להבין את הדרך שחבילה עוברת בין שתי נקודות קצה. כעת, נלמד להבין איך Traceroute עובד ונממש את הפונקציונאליות של הכלי - בעצמנו.

ברור שבשלב זה הנכם מתרגשים לקראת כתיבת כלי כה מגניב בעצמכם. אתם יכולים להירגע ולשתות כוס מים בטרם תמשיכו.

ראשית, נלמד על אחד השדות ב-Header של IP, שנקרא **Time To Live**, או בקיצור - **TTL**. השדה הוא באורך בית אחד, כלומר שהערך שניתן בו יכול להיות בין 0 ל-255. על מנת להבין את השדה, נתחיל מלהסביר את הצורך בו.

הסתכלו בתמונת הרשת הבאה:



נאמר שמחשב א' שולח חבילה למחשב ב'. החבילה תגיע ראשית אל R1. כעת, הנתב R1 יסתכל בטבלת הניתוב שלו, ויחליט שהדרך הטובה ביותר להעביר את החבילה למחשב ב' היא דרך הנתב R2. לכן החבילה תעבור אל R2. בתורו, הנתב R2 יבחן את החבילה, ויגיע למסקנה שהדרך הטובה ביותר להעביר אותה למחשב ב' היא דרך הנתב R3, ולכן יעביר אותה אליו. כעת, החבילה תגיע אל R3, שיבחן אותה ויגיע למסקנה שהדרך הטובה ביותר להעביר את החבילה למחשב ב' היא דרך R1. הנתב R3 יעביר את החבילה לנתב R1, שכעת יגיע למסקנה שהדרך הטובה ביותר להעביר את החבילה למחשב ב' היא דרך הנתב R2... R2

כפי שזוודאי הבחנתם, החבילה "לכודה" כרגע בין הנתבים R1, R2 ו-R3, ותמשיך להיות מועברת בתוך ה"לולאה" שנוצרה:

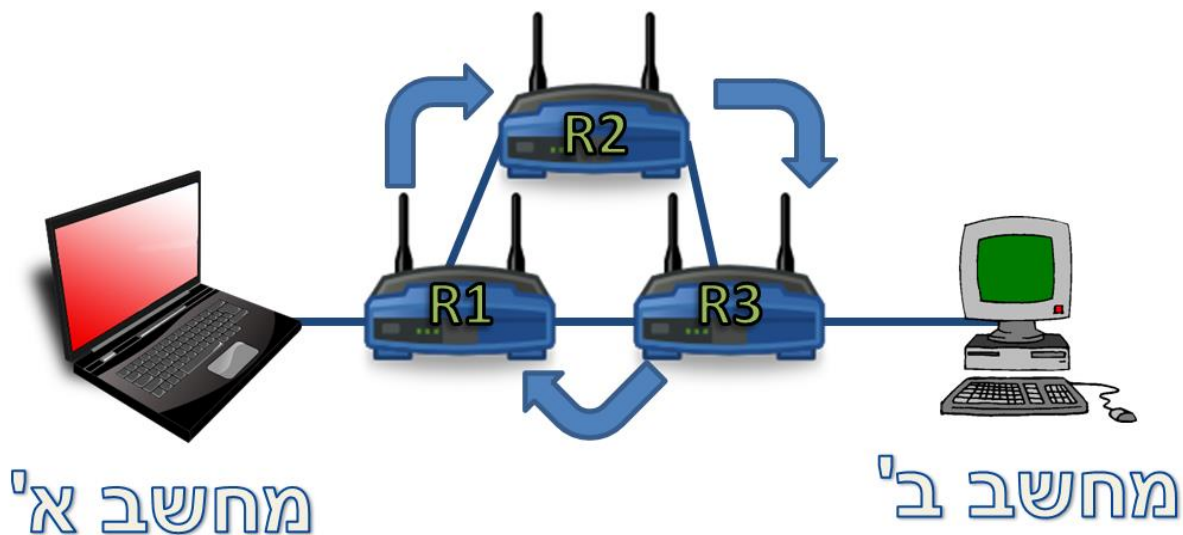

כעת חשבו - איזה נזק נגרם כתוצאה מכך שהחבילה הזו נשארת "תקועה" ולא תגיע אל יעדה?

כמובן, מחשב ב' לא יקבל את החבילה שיועדה לו. אך מעבר לכך, החבילה הזו יוצרת עומס על הרשת. שלושת הנתבים - R1, R2 ו-R3, ממשיכים לעבד אותה בכל פעם מחדש. הם מקדישים לה זמן ומשאבים שהיו יכולים להיות מוקדשים לחבילות אחרות. כך גם הקישורים בהם החבילה מועברת (הקישור בין R1 ל-R2, הקישור בין R2 ל-R3 והקישור בין R3 ל-R1), עמוסים יותר כיוון שהחבילה הזו ממשיכה לעבור בהם. קיום של חבילות "לכודות" כאלו ברשת משפיע אפוא על הביצועים של הרשת ופוגע בהם!

אי לכך, עלינו למנוע מקרים כאלה. שיטה אחת לעשות זאת היא להשתמש במנגנון ה-TTL, שקובע למעשה כמה פעמים החבילה יכולה להיות מועברת הלאה. נשתמש בדוגמה. נאמר שערך ה-TTL הראשוני של החבילה אותה שלח מחשב א', הוא 4. את ערך TTL זה קבע מחשב א'. נבחן את מסלולה של החבילה, וכן את ערך השדה TTL:

- החבילה נשלחה ממחשב א' ומגיעה אל הנתב R1. הנתב בוחן את ערך ה-TTL, ורואה שהוא 4. אי לכך, הוא מוריד ממנו 1, ומעביר אותו הלאה, אל נתב R2. כלומר, הוא משנה את השדה ל-3, שכן הוא כבר טיפל בחבילה.
- החבילה מגיעה אל הנתב R2. הוא בוחן את ערך ה-TTL, ורואה שהוא 3. הוא מוריד ממנו 1, ומעביר אותו אל הנתב R3. כלומר, הוא משנה את השדה ל-2, ומעביר אותו אל הנתב R3.
- כעת הנתב R3 קיבל את החבילה. הוא בוחן את ערך ה-TTL, ורואה שהוא 2. במידה שהוא יעביר אותו אל מחשב ב' - תהליך השליחה הסתיים, החבילה הגיעה ליעדה והכל בסדר. אך מכיוון שלא כך המצב, הנתב מוריד את ערך ה-TTL, ומעביר את החבילה לנתב R1, כשערך ה-TTL=1.
- . כעת הנתב R1 מסתכל על החבילה. הוא בוחן את ערך ה-TTL, ורואה שהוא שווה ל-1. הוא מחסיר 1 מערך זה, ומגיע למצב שבו TTL = 0. אי לכך, הנתב מבין שאסור לו להעביר את החבילה הלאה - והוא משמיט את החבילה!

כך למעשה מנגנון ה-TTL מנע מהחבילה להישאר "תקועה" לנצח. עם זאת, במקרה כזה, מן הראוי להודיע למחשב א' שהחבילה שלו לא הגיעה ליעדה. לשם כך, נוצרה הודעת ICMP בשם Time-to-live exceeded. כאשר הנתב R1 מבין שעליו להשמיט את החבילה היות שערך ה-TTL שלה נמוך מידי, הוא ישלח אל מחשב א' הודעה מסוג Time-to-live exceeded, בכדי לידע אותו על כך.

שימו לב לשימוש שנוכל לעשות בשדה זה: נניח כי אין בעיות ניתוב וחבילה יכולה להגיע ממחשב א' למחשב ב', כשהיא עוברת בדרך בנתב R1, לאחר מכן בנתב R2, משם היא מועברת לנתב R3 שלבסוף מעביר אותה אל מחשב ב'. באם נשלח ממחשב א' למחשב ב' חבילת IP עם ערך TTL = 1, הרי שהיא תגיע לנתב R1 שיגיד לנו שהוא לא יכול להעביר את החבילה. באם נשלח ממחשב א' למחשב ב' חבילת IP עם ערך TTL = 2, היא צפוייה להגיע לנתב R2 שיגיד לנו שהוא לא יכול להעביר את החבילה הלאה. כך נוכל לגלות את כל הרכיבים בדרך ממחשב א' למחשב ב'!



תרגיל 7.7 מודרך - Traceroute - עשה זאת בעצמך

בשלב זה נעשה שימוש בשדה TTL של חבילת IP, בכדי לגלות את הרכיבים שנמצאים בין המחשב שלנו לבין "www.google.com". נסו לעשות זאת בעצמכם, ולמצוא את הרכיב הקרוב ביותר אליכם.

כעת נעשה זאת יחד. ראשית, פיתחו את Wireshark והריצו הסנפה. השתמשו ב-Scapy, וצרו חבילת IP כאשר בשדה ה-TTL ישנו הערך 1. על מנת להידמות למימוש של הכלי **tracert**, החבילה תכיל הודעת ICMP Echo Request (כלומר הודעת Ping). עם זאת, אין בכך הכרח. בנו את החבילה ושלחו אותה אל "www.google.com".

```
C:\Windows\system32\cmd.exe - scapy
>>> tracert_packet = IP(ttl=1, dst="www.google.com")/ICMP()
>>> send(tracert_packet)
Sent 1 packets.
>>>
```

הסתכלו בהסנפה. אתם צפויים לראות שתי חבילות - הראשונה, החבילה ששלחתם. השנייה, החבילה שהתקבלה מהרכיב הראשון ביניכם לבין www.google.com:

No.	Time	Source	Destination	Protocol	Length	Info
186	42.7310060	192.168.14.51	173.194.112.49	ICMP	42	Echo (ping) request id=0x0000, seq=0/0, ttl=1
187	42.7318360	192.168.14.1	192.168.14.51	ICMP	70	Time-to-live exceeded (Time to live exceeded in transit)

נביט בחבילה שאנחנו שלחנו. שימו לב לשדה ה-Time to live המסומן בתכלת:

```

⊞ Frame 186: 42 bytes on wire (336 bits), 42 bytes captured (336 bits) on interface 0
⊞ Ethernet II, Src: Dell_d6:0c:2a (d4:be:d9:d6:0c:2a), Dst: Bewan_a5:16:63 (00:0c:c3:a5:16:63)
⊞ Internet Protocol Version 4, Src: 192.168.14.51 (192.168.14.51), Dst: 173.194.112.49 (173.194.112.49)
    Version: 4
    Header length: 20 bytes
    ⊞ Differentiated Services Field: 0x00 (DSCP 0x00: Default; ECN: 0x00: Not-ECT (Not ECN-Capable Transport))
    Total Length: 28
    Identification: 0x0001 (1)
    ⊞ Flags: 0x00
    Fragment offset: 0
    ⊞ Time to live: 1
    Protocol: ICMP (1)
    ⊞ Header checksum: 0xcd11 [correct]
    Source: 192.168.14.51 (192.168.14.51)
    Destination: 173.194.112.49 (173.194.112.49)
    [Source GeoIP: Unknown]
    [Destination GeoIP: Unknown]
⊞ Internet Control Message Protocol
    Type: 8 (Echo (ping) request)
    Code: 0
    Checksum: 0xf7ff [correct]
    Identifier (BE): 0 (0x0000)
    Identifier (LE): 0 (0x0000)
    Sequence number (BE): 0 (0x0000)
    Sequence number (LE): 0 (0x0000)

```

קעת הסתכלו בחבילת התשובה:

```

⊕ Frame 187: 70 bytes on wire (560 bits), 70 bytes captured (560 bits) on interface 0
⊕ Ethernet II, Src: Bewan_a5:16:63 (00:0c:c3:a5:16:63), Dst: Dell_d6:0c:2a (d4:be:d9:d6:0c:2a)
⊕ Internet Protocol Version 4, Src: 192.168.14.1 (192.168.14.1), Dst: 192.168.14.51 (192.168.14.51)
⊖ Internet Control Message Protocol
  Type: 11 (Time-to-live exceeded)
  Code: 0 (Time to live exceeded in transit)
  Checksum: 0xf4ff [correct]
⊖ Internet Protocol Version 4, Src: 192.168.14.51 (192.168.14.51), Dst: 173.194.112.49 (173.194.112.49)
  Version: 4
  Header length: 20 bytes
  ⊕ Differentiated Services Field: 0x00 (DSCP 0x00: Default; ECN: 0x00: Not-ECT (Not ECN-Capable Transport))
  Total Length: 28
  Identification: 0x0001 (1)
  ⊕ Flags: 0x00
  Fragment offset: 0
  ⊕ Time to live: 1
  Protocol: ICMP (1)
  Header checksum: 0xcd11 [correct]
  Source: 192.168.14.51 (192.168.14.51)
  Destination: 173.194.112.49 (173.194.112.49)
  [Source GeoIP: Unknown]
  [Destination GeoIP: Unknown]
⊖ Internet Control Message Protocol
  Type: 8 (Echo (ping) request)
  Code: 0
  Checksum: 0xf7ff
  Identifier (BE): 0 (0x0000)
0000 d4 be d9 d6 0c 2a 00 0c c3 a5 16 63 08 00 45 c0 .....*...C..E.
0010 00 38 a8 50 00 00 40 01 34 30 c0 a8 0e 01 c0 a8 .8.P..@. 40.....
0020 0e 33 0b 00 f4 ff 00 00 00 00 45 00 00 1c 00 01 .3.....E.....
0030 00 00 01 01 cd 11 c0 a8 0e 33 ad c2 70 31 08 00 .....3..p1..
0040 f7 ff 00 00 00 00 .....

```

נבחין בדגשים הבאים:

- **באדום** - מסומנת כתובת השולח של החבילה. זהו למעשה הנתב שקיבל את חבילת ה-Echo Request. שאנחנו שלחנו, הבין שהוא לא יכול להעביר אותה הלאה, ושלח את חבילת ה-Time-to-live exceeded. במילים אחרות, זוהי הכתובת של הנתב הראשון בינינו לבין "www.google.com"!
- **בכחול** - אלו השדות המאפיינים חבילה מסוג Time-to-live exceeded, כאשר שדה ה-Time to live קיבל את הערך 0. ניתן לראות שתחת שדה ה-Type של ICMP יש את הערך 11, ותחת השדה Code יש את הערך 0.
- **בכתום** - זוהי למעשה העתקה של החבילה המקורית, כלומר החבילה שאנחנו שלחנו אל "www.google.com". הנתב בכתובת 192.168.14.1 העתיק אותה ושלח לנו אותה לאחר ה-Header של ICMP.

ובכן, הצלחנו למצוא את הכתובת של הנתב הראשון! עם זאת, לא עשינו זאת באופן תכנותי. נסו לשפר את הקוד שלכם כך שימצא את הכתובת של הנתב הראשון באופן תכנותי.

ניתן לעשות זאת כך:

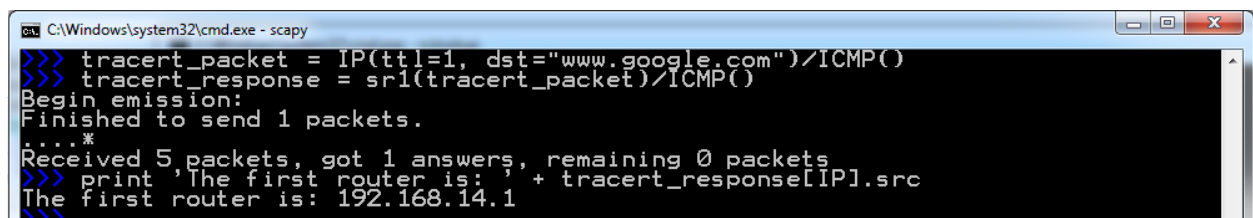

```

C:\Windows\system32\cmd.exe - scapy
>>> traceroute_packet = IP(ttl=1, dst="www.google.com")/ICMP()
>>> traceroute_response = sr1(traceroute_packet)/ICMP()
Begin emission:
Finished to send 1 packets.
.....*
Received 5 packets, got 1 answers, remaining 0 packets
>>> print 'The first router is: ' + traceroute_response[IP].src
The first router is: 192.168.14.1
>>>

```

הכתובת שמצאנו היא כמובן של הנתב המחובר אל המחשב שלנו, והוא מהווה את ה-Default Gateway שלנו. בכדי לוודא זאת, נוכל להריץ את פקודת **ipconfig** אותה הכרנו קודם לכן:

```
C:\Windows\system32\cmd.exe
C:\Users\USER>ipconfig

Windows IP Configuration

Ethernet adapter Local Area Connection:

    Connection-specific DNS Suffix  . : privatebox
    Link-local IPv6 Address . . . . . : fe80::419b:ac69:cfb6:705x11
    IPv4 Address. . . . . : 192.168.14.51
    Subnet Mask . . . . . : 255.255.255.0
    Default Gateway . . . . . : 192.168.14.1

Tunnel adapter Teredo Tunneling Pseudo-Interface:

    Connection-specific DNS Suffix  . : 
    IPv6 Address. . . . . : 2001:0:9d38:90d7:1095:2a27:3f57:f1cc
    Link-local IPv6 Address . . . . . : fe80::1095:2a27:3f57:f1ccx12
    Default Gateway . . . . . : ::

Tunnel adapter isatap.privatebox:

    Media State . . . . . : Media disconnected
    Connection-specific DNS Suffix  . : privatebox
```

נסו בעצמכם למצוא את הכתובת של הנתב השני באותה השיטה.

נעשה זאת יחד:

```
C:\Windows\system32\cmd.exe - scapy
>>> traceroute_packet = IP(ttl=2, dst="www.google.com")/ICMP()
>>> traceroute_response = sr1(traceroute_packet)/ICMP()
Begin emission:
Finished to send 1 packets.
*
Received 2 packets, got 1 answers, remaining 0 packets
>>> print, 'The second router is: ' + traceroute_response[IP].src
The second router is: 212.179.37.1
>>>
```

נעת נביט גם בהסנפה:

No.	Time	Source	Destination	Protocol	Length	Info
902	11.9179240	192.168.14.51	173.194.113.176	ICMP	42	Echo (ping) request id=0x0000, seq=0/0, ttl=1
903	11.9188030	192.168.14.1	192.168.14.51	ICMP	70	Time-to-live exceeded (Time to live exceeded in transit)
1123	14.8578990	192.168.14.51	173.194.113.176	ICMP	42	Echo (ping) request id=0x0000, seq=0/0, ttl=2
1124	14.8725700	212.179.37.1	192.168.14.51	ICMP	70	Time-to-live exceeded (Time to live exceeded in transit)

ההסנפה כוללת ארבע פקטות:

1. פקטת ה-Echo request ששלחנו אל "www.google.com", כאשר שדה ה-TTL מכיל את הערך 1.
2. תשובת Time-to-live exceeded מהנתב הראשון בדרך מהמחשב שלנו אל "www.google.com".
3. פקטת ה-Echo request ששלחנו אל "www.google.com", כאשר שדה ה-TTL מכיל את הערך 2.
4. תשובת Time-to-live exceeded מהנתב השני בדרך מהמחשב שלנו אל "www.google.com".

מכאן שרק הסתכלות בהסנפה יכולה להראות לנו את רשימת הנתבים בינינו לבין "www.google.com". כעת, נשתמש בכלי **tracert** בכדי למצוא את שני הנתבים הראשונים בדרך בינינו לבין "www.google.com", ונבדוק כי התשובה זהה⁶³:

```

C:\Windows\system32\cmd.exe
Microsoft Windows [Version 6.1.7601]
Copyright (c) 2009 Microsoft Corporation. All rights reserved.

C:\Users\USER>tracert -h 2 www.google.com

Tracing route to www.google.com [173.194.113.178]
over a maximum of 2 hops:

  1  <1 ms    <1 ms    <1 ms    box.privatebox [192.168.14.1]
  2  14 ms    14 ms    14 ms    bzq-179-37-1.static.bezeqint.net [212.179.37.1]

Trace complete.
C:\Users\USER>

```

התשובה אכן כוללת את הנתבים שמצאנו בעצמנו. מעבר לכך, היא כוללת מידע נוסף אותו לא מדדנו. אם נביט בהסנפה, נראה שהחבילות ש-tracert שולח דומות מאוד לחבילות ששלחנו בעצמנו.

תרגיל 7.8 - עכשיו תורכם - תרגילי Traceroute

1. כתבו סקריפט אשר מדפיס את כל התחנות ביניכם לבין "www.google.com". על הסקריפט להדפיס את כתובת ה-IP של התחנה בלבד.

דגשים:

- כאשר הגעתם לכתובת ה-IP של "www.google.com", הפסיקו את פעולת הסקריפט.
- אל תעלו את ערך שדה ה-TTL באופן ידני כמו שעשינו עד כה. השתמשו בלולאה.

1. שפרו את הסקריפט שלכם. מדדו את הזמן שלוקח לכל נתב להגיב להודעה ששלחתם לו (כלומר הזמן שלקח מהרגע ששלחתם את חבילת השאלה, ועד אשר קיבלתם הודעה מהנתב), בדומה לכלי **tracert**. הדפיסו גם את מידע זה למסך.

2. שפרו את הסקריפט כך שהמשתמש יעביר בשורת הפקודה את הכתובת אליה הוא רוצה לבצע **tracert**. שימוש לדוגמא בסקריפט יראה כך:

```
my_traceroute.py www.google.com
```

⁶³ כפי שכבר למדנו, שכבת הרשת יכולה לבחור לשנות את הניתוב עבור כל חבילה וחבילה, ולכן יתכן והתשובה לא תהיה זהה. עם זאת, בדרך כלל הנתבים הראשונים בדרך כן יישארו זהים, מסיבות שלא נפרט עליהן כרגע.

הערה: על מנת לבצע traceroute באמצעות Scapy, כמו גם על מנת לבצע הרבה דברים אחרים, ישנן דרכים נוספות, אלגנטיות יותר מאלו שמוצגות בספר. עם זאת, מטרת הספר היא ללמד ולהבין את הדרך שבה הדברים עובדים, ולא ללמד שיטות מגניבות להשתמש ב-Scapy. אתם מוזמנים להרחיב את הידע שלכם ב-Scapy על ידי קריאת ה-Tutorial שלו, שנמצא בכתובת: <http://www.secdev.org/projects/scapy/doc/usage.html>.

DHCP

למדנו בינתיים על שכבת הרשת בכלל, ועל פרוטוקולי IP ו-ICMP בפרט. מונח שחזר הרבה במהלך הפרק הוא "כתובת IP" - אותה כתובת לוגית בשכבת הרשת המשמשת כל ישות ברשת בכדי להזדהות. אך שאלה גדולה עדיין נותרה בלא תשובה:



איך רכיב מקבל כתובת IP?

לצורך הדוגמא, כיצד המחשב שלי יודע מה כתובת ה-IP שלו?

ישנן מספר דרכים לקבל כתובת IP, ולא נדון בכולן. הפשוטה שבהן נקראת **הקצאה סטטית** של כתובות IP. על מנת לבחור כתובת IP בצורה סטטית, היכנסו ללוח הבקרה (**Control Panel**) ובחרו בניהול קישורי רשת (**Network Connections**). תוכלו לעשות זאת גם על ידי הקשה על **WinKey+R**, והקשת **ncpa.cpl**. לאחר מכן, לחצו על החיבור שלכם באמצעות המקש הימני של העכבר, ובחרו **במאפיינים** (או **Properties**):

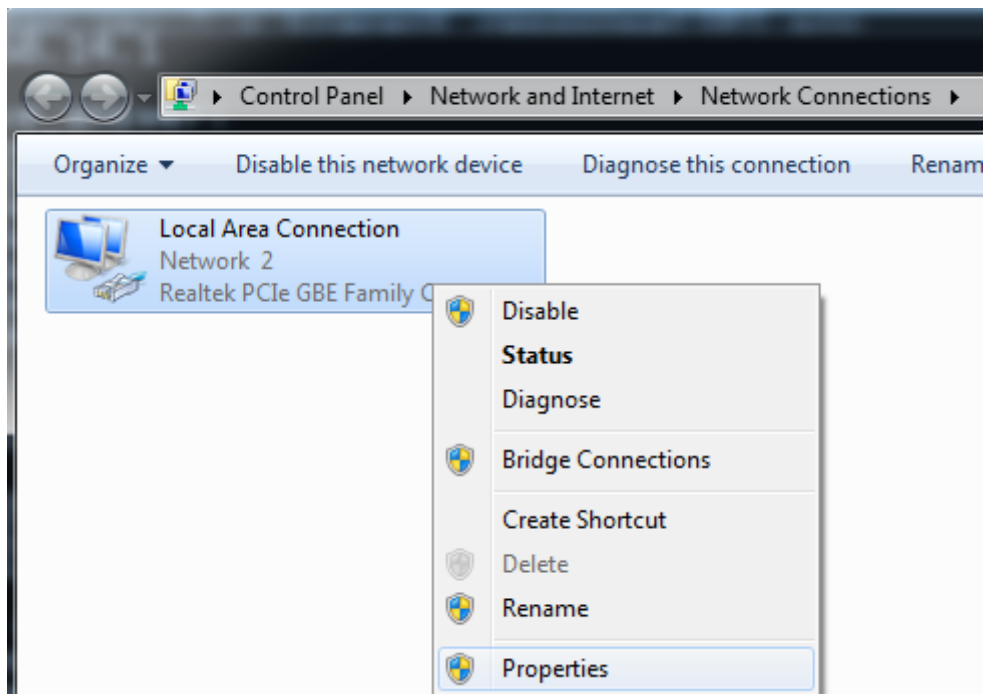

מתוך החלון שנפתח, בחרו ב- **Internet Protocol Version 4 (TCP/IPv4)**, ולחצו שוב על **מאפיינים** (או **Properties**):

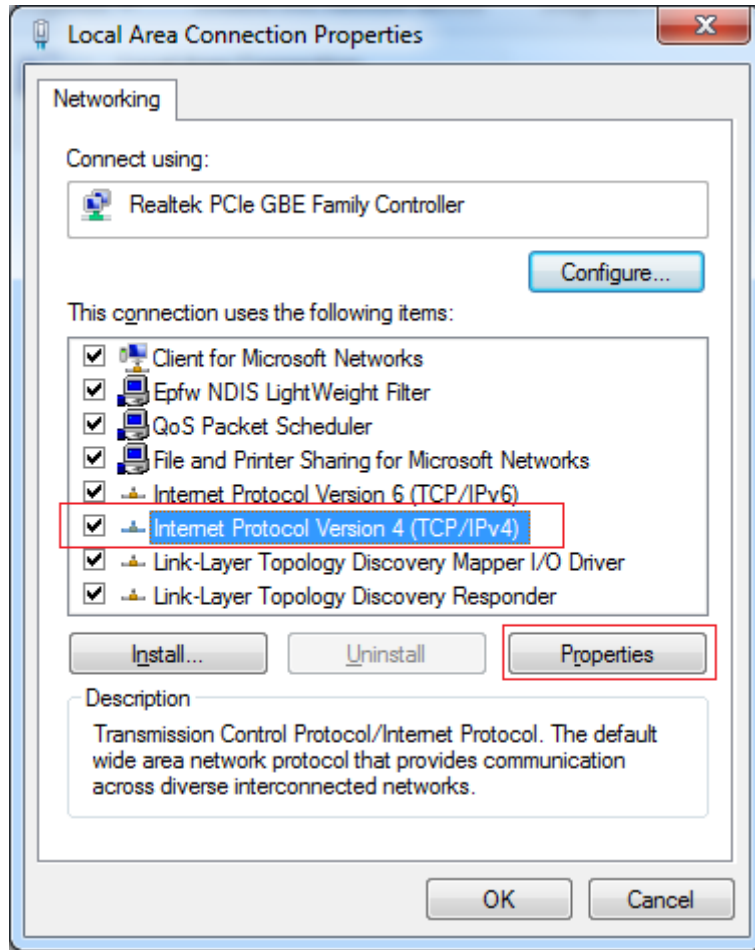

כעת תוכלו לבחור באפשרות **השתמש בכתובת הIP הבאה** (או **Use the following IP address**), ולאחר מכן תוכלו לבחור כתובת IP, Subnet Mask וכן Default Gateway כרצונכם. לדוגמה:

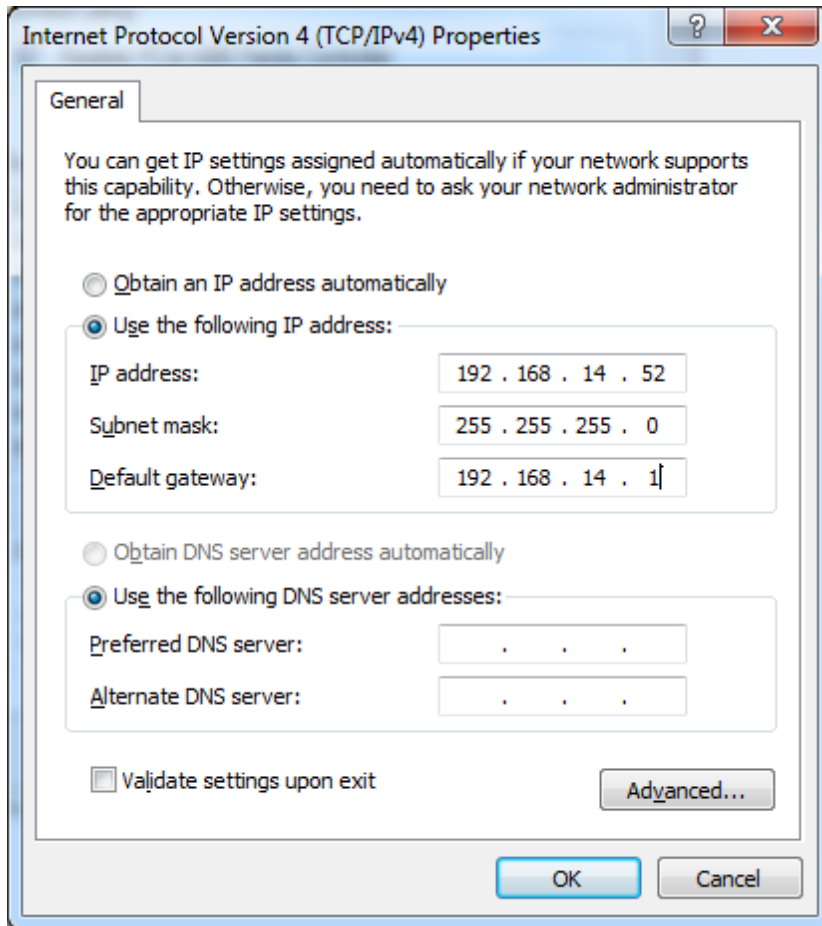

על מנת שאפשרות זו תעבוד, עליכם לבחור בכתובת שלא קיימת כבר ברשת. כמו כן, שימו לב להשתמש באותן הגדרות Subnet Mask ו-Default Gateway שהיו לכם קודם⁶⁴.

דרך נוספת לקבל כתובת IP היא הדרך הדינאמית, שמתבצעת בדרך כלל באמצעות הפרוטוקול **DHCP** (Dynamic Host Configuration Protocol).

נאמר ואנו מחברים מחשב חדש לרשת. המחשב אינו יודע את כתובת ה-IP שלו, ולכן עליו לברר אותה. הדבר הראשון שהוא יעשה לשם כך, הוא שליחת הודעה בשם **DHCP Discover**. בבקשה זו, המחשב למעשה פונה לעולם ומבקש: "שלום, אין לי כתובת IP. האם תוכלו לעזור לי? האם יש כאן שרת DHCP שיכול להקצות לי כתובת IP?" בקשה זו נשלחת כמובן ב-Broadcast, כלומר לכל הישויות ברשת. המטרה היא ששרת DHCP שיראה את הבקשה יוכל לענות אליה, בעוד ישויות אחרות יתעלמו מבקשה זו.

⁶⁴ ניתן להגדיר כתובת IP בצורה זו רק עבור כתובת פרטית המשומשת רק בתוך הרשת שלכם, ולא עבור כתובות חיצוניות. כלומר, אם מדובר בכתובת שצריכה להיות מוקצית על ידי ספק האינטרנט - תהליך שינוי הכתובת מסובך בהרבה. לפרטים נוספים - קראו את [הנספח על כתובות פרטיות ו-NAT](#).

כעת, נאמר וישנם שני שרתי DHCP ברשת. שניהם יוכלו לענות למחשב המבקש כתובת IP עם הצעה. להודעה זו קוראים **DHCP Offer**.

בהצעה, השרת כותב למחשב איזו כתובת IP הוא יכול לקבל, וכן פרטים נוספים - כגון משך הזמן אותו הוא מבטיח להקצות את כתובת ה-IP הזו למחשב המבקש ולא לאף ישות אחרת ברשת. הודעה זו נשלחת אף היא לכתובת Broadcast - שכן אין עדיין כתובת IP למחשב שאמור לקבל את הבקשה.

המחשב קיבל שתי הצעות שונות לכתובות IP. עליו לבחור באחת מהן, ואז לשלוח בקשה לקבל באמת את הכתובת הזו. הודעה זו נקראת **DHCP Request**.

בחבילת הבקשה, הלקוח מציין מי שרת ה-DHCP ממנו הוא רוצה לקבל את הכתובת, כמו גם את הפרטים אשר השרת הציע לו. גם הודעה זו נשלחת ב-Broadcast, וזאת על מנת ששאר השרתים ידעו שהמחשב בחר בשרת הספציפי הזה, ולא ישמרו עבורו את הכתובת. לדוגמה, באם המחשב קיבל הצעה משרת DHCP_A והצעה נוספת מהשרת DHCP_B, והוא בחר בהצעה של שרת DHCP_A, כאשר הוא שולח את הודעת ה-DHCP Request שלו לכולם, גם השרת DHCP_B יראה אותה ויבין שמחשב א' לא בחר בו.

לבסוף, השרת צריך להחזיר למחשב אישור סופי שהוא אכן הופך להיות שרת ה-DHCP שלו. להודעה זו קוראים בשם **DHCP ACK**.

בהודעה זו, השרת חוזר על הפרטים שהוא נותן ללקוח. החל מעכשיו, הלקוח יכול להשתמש בכתובת ה-IP שניתנה לו באמצעות שרת ה-DHCP.

לסיכום, התהליך נראה כך:

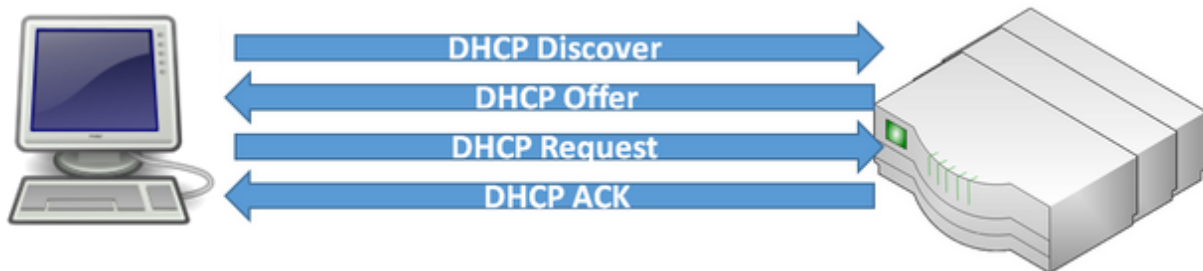

לשימוש ב-DHCP יתרונות רבים. בין השאר, הוא מאפשר לחסוך בכתובות IP בכך שהוא מקצה כתובות ללקוחות רק כשהם זקוקים להן, ולא כל הזמן. בנוסף, באמצעות DHCP ניתן לתת פרטי קונפיגורציה נוספים ללקוחות מלבד לכתובות IP (למשל - מי שרת ה-DNS שימש את הלקוח). על כך לא נרחיב בספר זה.

תרגיל 7.9 מודרך - קבלת IP באמצעות DHCP



כעת נקבל בעצמנו כתובת IP משרת ה-DHCP שלנו. ראשית, עלינו לוודא שכרטיס הרשת שלנו מקבל כתובת IP בצורה דינאמית ולא סטטית. על מנת לעשות זאת, היכנסו ללוח הבקרה (**Control Panel**) ובחרו בניהול קישורי רשת (**Network Connections**). תוכלו לעשות זאת גם על ידי הקשה על **WinKey+R**, והקשת **ncpa.cpl**. לאחר מכן, לחצו על החיבור שלכם באמצעות המקש הימני של העכבר, ובחרו ב**מאפיינים** (או **Properties**):

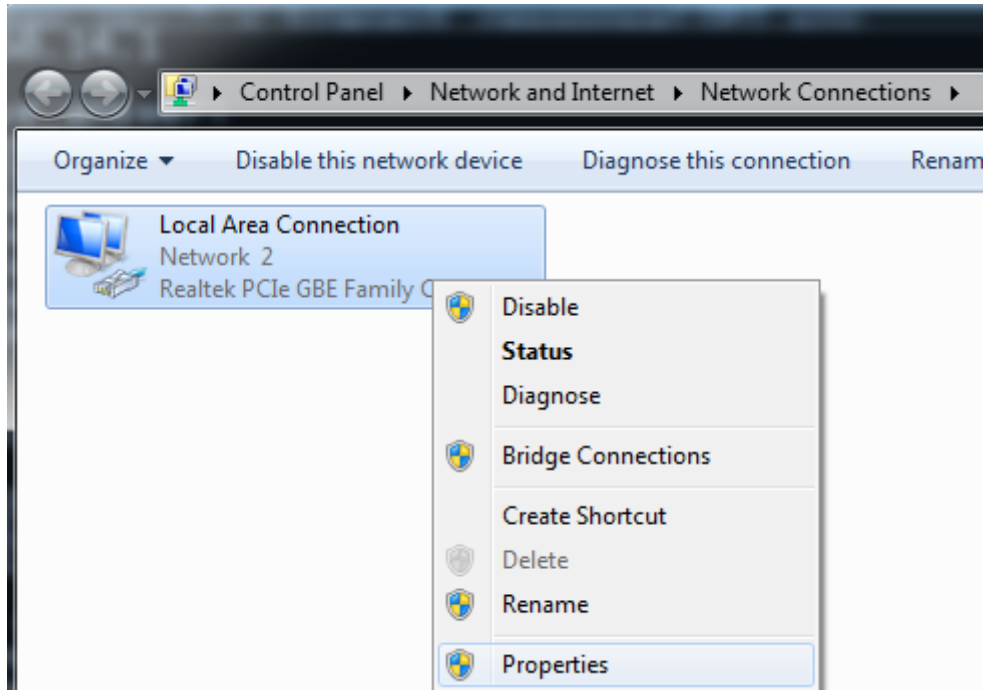

מתוך החלון שנפתח, בחרו ב-**Internet Protocol Version 4 (TCP/IPv4)**, ולחצו שוב על **מאפיינים** (או **Properties**):

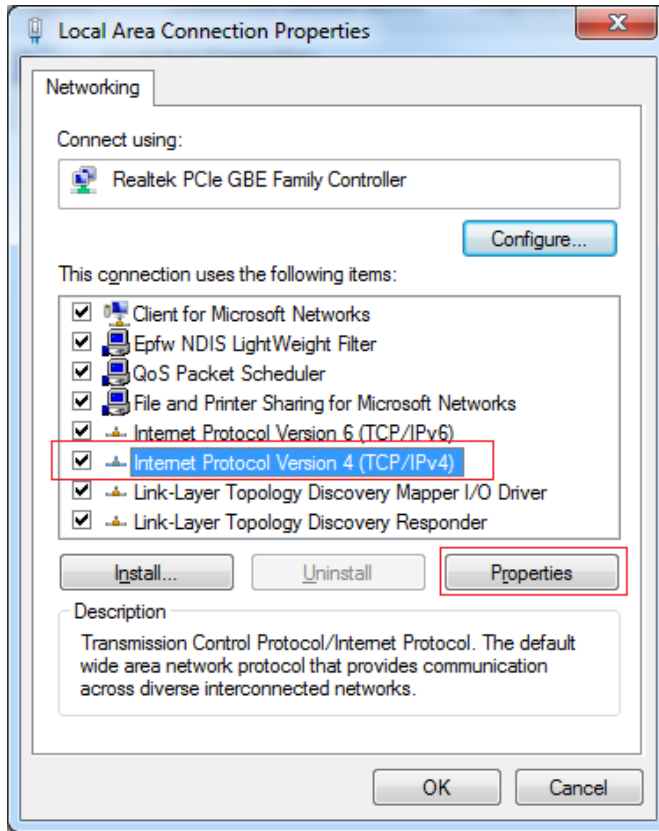

כעת, וודאו כי האפשרות המסומנת הינה האפשרות **:Obtain an IP address automatically**

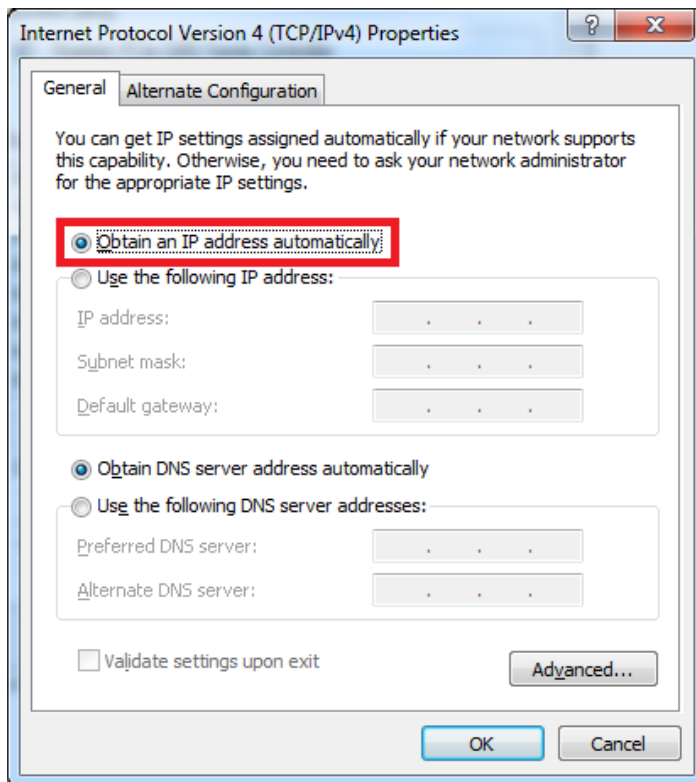

קעת הריצו את Wireshark, והשתמשו במסך התצוגה (display filter) הבא: ⁶⁵bootp.

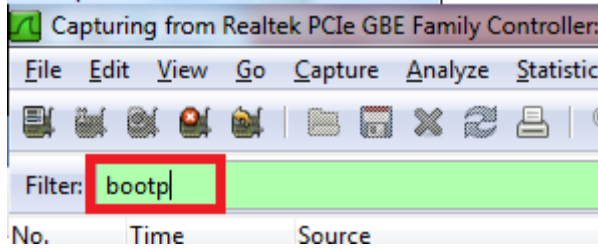

קעת הכנסו ל-Command Line, והריצו את הפקודה הבאה `ipconfig /release`:

```

C:\Windows\system32\cmd.exe
Copyright (c) 2009 Microsoft Corporation. All rights reserved.
C:\Users\USER>ipconfig /release
Windows IP Configuration

Ethernet adapter Local Area Connection:

    Connection-specific DNS Suffix  . : 
    Link-local IPv6 Address . . . . . : fe80::419b:ac69:cfb6:705%11
    Default Gateway . . . . . :

Tunnel adapter Teredo Tunneling Pseudo-Interface:

    Connection-specific DNS Suffix  . : 
    Link-local IPv6 Address . . . . . : fe80::ffff:ffff:ffff%12
    Default Gateway . . . . . :

Tunnel adapter isatap.privatebox:

    Media State . . . . . : Media disconnected
    Connection-specific DNS Suffix  . :

C:\Users\USER>
  
```

קעת אין למחשבכם כתובת IP. אם נסתכל בהסנפה, נגלה שלמעשה המחשב שלח הודעה לשרת ה-DHCP שמציין כי הוא מבקש להתנתק ממנו:

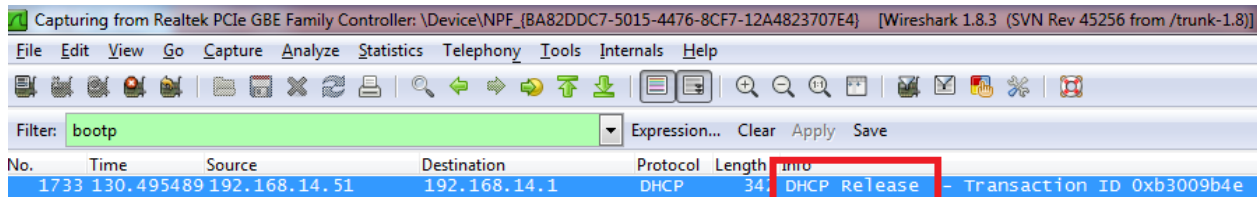

לא נתעכב על הודעה זו. קעת, נסו לקבל כתובת IP חדשה. לשם כך, הריצו את הפקודה: `ipconfig /renew`.

⁶⁵ DHCP הינו למעשה הרחבה של פרוטוקול ישן יותר בשם BOOTP, ו-Wireshark לא מכיר את מסך התצוגה "dhcp". על ההבדלים בין BOOTP ל-DHCP לא נתעכב בספר זה, אך אתם מוזמנים לחפש על כך באינטרנט.

```

C:\Windows\system32\cmd.exe
C:\Users\USER>ipconfig /renew

Windows IP Configuration

Ethernet adapter Local Area Connection:

    Connection-specific DNS Suffix  . : privatebox
    Link-local IPv6 Address . . . . . : fe80::419b:ac69:cfb6:705%11
    IPv4 Address. . . . . : 192.168.14.51
    Subnet Mask . . . . . : 255.255.255.0
    Default Gateway . . . . . : 192.168.14.1

Tunnel adapter Teredo Tunneling Pseudo-Interface:

    Connection-specific DNS Suffix  . :
    IPv6 Address. . . . . : 2001:0:9d38:90d7:3827:2a6e:3f57:f1cc
    Link-local IPv6 Address . . . . . : fe80::3827:2a6e:3f57:f1cc%12
    Default Gateway . . . . . : ::

Tunnel adapter isatap.privatebox:

    Media State . . . . . : Media disconnected
    Connection-specific DNS Suffix  . :

```

כעת הביטו בהסנפה ומצאו את החבילות הרלבנטיות:

No.	Time	Source	Destination	Protocol	Length	Info
59	7.13522600	0.0.0.0	255.255.255.255	DHCP	342	DHCP Discover - Transaction ID 0xc8bcef81
70	10.1109500	192.168.14.1	192.168.14.51	DHCP	346	DHCP Offer - Transaction ID 0xc8bcef81
71	10.1114150	0.0.0.0	255.255.255.255	DHCP	352	DHCP Request - Transaction ID 0xc8bcef81
72	10.1202630	192.168.14.1	192.168.14.51	DHCP	346	DHCP ACK - Transaction ID 0xc8bcef81

נעבור בקצרה על החבילות. הסתכלו על החבילה הראשונה, חבילת ה-DHCP Discover. להזכירכם, זוהי חבילה שהמחשב שולח כדי למצוא שרתי DHCP ולבקש מהם לתת לו הצעה עם כתובת IP.

```

⊕ Frame 59: 342 bytes on wire (2736 bits), 342 bytes captured (2736 bits) on interface 0
⊕ Ethernet II, Src: Dell_d6:0c:2a (d4:be:d9:d6:0c:2a), Dst: Broadcast (ff:ff:ff:ff:ff:ff)
⊕ Internet Protocol Version 4, Src: 0.0.0.0 (0.0.0.0), Dst: 255.255.255.255 (255.255.255.255)
⊕ User Datagram Protocol, Src Port: bootpc (68), Dst Port: bootps (67)
⊖ Bootstrap Protocol
    Message type: Boot Request (1)
    Hardware type: Ethernet
    Hardware address length: 6
    Hops: 0
    Transaction ID: 0xc8bcef81
    ⊕ Seconds elapsed: 3
    ⊕ Bootp flags: 0x0000 (Unicast)
    Client IP address: 0.0.0.0 (0.0.0.0)
    Your (client) IP address: 0.0.0.0 (0.0.0.0)
    Next server IP address: 0.0.0.0 (0.0.0.0)
    Relay agent IP address: 0.0.0.0 (0.0.0.0)
    Client MAC address: Dell_d6:0c:2a (d4:be:d9:d6:0c:2a)
    Client hardware address padding: 00000000000000000000
    Server host name not given
    Boot file name not given
    Magic cookie: DHCP
    ⊕ Option: (53) DHCP Message Type
    ⊕ Option: (61) Client identifier
    ⊖ Option: (50) Requested IP Address
        Length: 4
        Requested IP Address: 192.168.14.51 (192.168.14.51)
    ⊕ Option: (12) Host Name
    ⊕ Option: (60) Vendor class identifier
    ⊕ Option: (55) Parameter Request List
    ⊕ Option: (255) End

```

נתחיל ממודל השכבות:

- בשכבה השנייה, ניתן לראות את השימוש בפרוטוקול Ethernet⁶⁶. דבר זה מלמד כי כרטיס הרשת ממנו נשלחה החבילה הוא כרטיס מסוג Ethernet.
- בשכבה השלישית, יש שימוש בפרוטוקול IP. שימו לב שכתובת המקור המסומנת ב**אדום** היא הכתובת: 0.0.0.0, שמציינת כי החבילה נשלחה מ"המחשב שלי". היות שלמחשב שלנו עדיין אין כתובת IP, הוא משתמש בכתובת הזו. כתובת היעד המסומנת ב**כחול** היא הכתובת: 255.255.255.255, המציינת כי החבילה נשלחת ב-Broadcast, כלומר לכלל הישויות ברשת. זאת היות שהמחשב מנסה להגיע לכלל שרתי ה-DHCP, והוא אינו יודע את הכתובות שלהם.
- בשכבה הרביעית, יש שימוש בפרוטוקול UDP, עליו למדנו בפרק הקודם. ישנן מספר סיבות להעדפת פרוטוקול זה על פני TCP במקרה של DHCP. ראשית, פרוטוקול DHCP הוא פרוטוקול מסוג "בקשה-תשובה", כלומר: אם בקשה אחת "תלך לאיבוד", ניתן פשוט לשלוח בקשה נוספת. עם זאת, הסיבה המהותית יותר, היא שאנו מבקשים לשלוח הודעות ב-Broadcast, דבר אשר לא אפשרי בפרוטוקול TCP, כפי שלמדנו בפרק שכבת התעבורה.
- בשכבה החמישית, יש שימוש בפרוטוקול DHCP, אשר Wireshark מזהה עבורנו כפרוטוקול BOOTP (או בשמו המלא - Bootstrap Protocol).

לא נתעכב על כלל השדות של פרוטוקול DHCP, אך נשים לב לנקודה מעניינת: אחד השדות אשר הלקוח שולח, ומסומן ב**ירוק**, הוא השדה **Requested IP Address**. היות שלא מדובר במחשב חדש ברשת, המחשב זוכר את כתובת ה-IP שהייתה לו קודם לכן, ומבקש לקבל אותה שוב.

⁶⁶ כמו שציינו קודם לכן - על השכבה השנייה בכלל, ופרוטוקול Ethernet בפרט, נרחיב בפרק הבא.

החבילה הבאה הינה חבילת ההצעה של השרת: **DHCP Offer**.

```

# Frame 70: 346 bytes on wire (2768 bits), 346 bytes captured (2768 bits) on interface 0
# Ethernet II, Src: Bewan_la5:16:63 (00:0c:c3:a5:16:63), Dst: Dell_d6:0c:2a (d4:be:d9:d6:0c:2a)
# Internet Protocol Version 4, Src: 192.168.14.1 (192.168.14.1), Dst: 192.168.14.51 (192.168.14.51)
# User Datagram Protocol, Src Port: bootps (67), Dst Port: bootpc (68)
# Bootstrap Protocol
  Message type: Boot Reply (2)
  Hardware type: Ethernet
  Hardware address length: 6
  Hops: 0
  Transaction ID: 0xc8bcef81
  Seconds elapsed: 3
  Bootp flags: 0x0000 (Unicast)
  Client IP address: 0.0.0.0 (0.0.0.0)
  Your (client) IP address: 192.168.14.51 (192.168.14.51)
  Next server IP address: 192.168.14.1 (192.168.14.1)
  Relay agent IP address: 0.0.0.0 (0.0.0.0)
  Client MAC address: Dell_d6:0c:2a (d4:be:d9:d6:0c:2a)
  Client hardware address padding: 00000000000000000000
  Server host name not given
  Boot file name not given
  Magic cookie: DHCP
  Option: (53) DHCP Message Type
  Option: (54) DHCP Server Identifier
  Option: (51) IP Address Lease Time
    Length: 4
    IP Address Lease Time: (86400s) 1 day
  Option: (36) Renewal Time Value
  Option: (59) Rebinding Time Value
  Option: (28) Broadcast Address
  Option: (15) Domain Name
  Option: (6) Domain Name Server
  Option: (3) Router
  Option: (1) Subnet Mask
    Length: 4
    Subnet Mask: 255.255.255.0 (255.255.255.0)
  Option: (255) End

```

מודל השכבות זהה ולכן לא נתעכב עליו. עם זאת, שימו לב לכתובות ה-IP בשימוש. כתובת המקור של החבילה, המסומנת ב**אדום**, היא כתובת ה-IP של שרת ה-DHCP השולח את ההצעה. ב**כחול**, נמצאת כתובת ה-IP אשר הלקוח ביקש. דבר זה אפשרי רק כאשר הלקוח מציין במפורש את הכתובת שאותה הוא רוצה, כמו שראינו בשלב הקודם. במקרים אחרים, כתובת זו תהיה "0.0.0.0".

גם בשכבת ה-DHCP, נמצאת ב**כחול** כתובת ה-IP אשר המחשב ביקש. כאן היא נמצאת תחת השדה **Your (client) IP address**, כלומר - זו הכתובת שהשרת מציע ללקוח.

כפי שניתן לראות, השרת שולח פרטים נוספים רבים. חשוב בשלב זה לשים לב לשדה ה-**Lease Time**, אשר מסומן בצבע **ירוק**. המשמעות שלו היא הזמן שבו מובטח ללקוח שכתובת ה-IP המוצעת מוקצה עבורו ולא עבור אף אחד אחר. כלומר, לאחר מעבר הזמן הזה (בדוגמה שלנו - יום אחד), באם הלקוח לא ביצע חידוש של ה-**Lease Time**, אסור לו להמשיך ולהשתמש בכתובת ה-IP הזו, שכן יתכן והיא מוקצה לישות אחרת.

בכתום ניתן לראות ששרת ה-DHCP מספק גם את ה-**Subnet Mask**. דבר זה הגיוני בהתאם למה שלמדנו במהלך הפרק - על המחשב לדעת לא רק מה כתובת ה-IP שלו, אלא גם מה מזהה הרשת שלו, ולשם כך עליו להכיר את ה-Subnet Mask שלו. כעת אנו מבינים שהמחשב יודע אותה באמצעות הודעת ה-DHCP.

לאחר מכן נשלחת הודעת ה-**DHCP Request**, המציינת בפני שרת ה-DHCP הזה (וגם בפני שרתים נוספים, אם יש כאלו), שהלקוח בחר בו ומעוניין להשתמש בהצעה שלו. היות שהודעה זו חוזרת באופן כמעט מלא על הודעות קודמות, לא נתעכב עליה.

לבסוף, נשלחת הודעת ה-**DHCP ACK**, המציינת שהשרת קיבל את הבקשה של הלקוח, וכי הוא רשאי להשתמש בכתובת ה-IP שהוקצתה עבורו. היות שהודעה זו חוזרת באופן כמעט מלא על הודעות קודמות, לא נתעכב עליה.

בתום תהליך זה, המחשב שלנו יודע מה כתובת ה-IP שלו ומה ה-Subnet Mask הרלבנטית. כמו כן הוא גילה פרטים חשובים נוספים על הרשת, כגון ה-Default Gateway שלו, שרת ה-DNS בו עליו להשתמש ועוד. עכשיו, לאחר שהושלם תהליך ה-DHCP, הוא יכול להשתמש בכרטיס הרשת שלו ולצאת לתקשר עם העולם.

שכבת הרשת - סיכום

במהלך פרק זה למדנו להכיר את שכבת הרשת. התחלנו מלהבין לעומק את תפקידה במודל השכבות, וכיצד היא משתלבת בשכבות עליהן למדנו עד כה. למדנו על האתגרים בפניה עומדת שכבת הרשת, ועל דרכים בהן היא מתמודדת איתם.

הכרנו את **פרוטוקול IP**, הפרוטוקול של האינטרנט, והתעמקנו ב**כתובות IP** והמבנה שלהן. לאחר מכן הכרנו את מונח ה**ניתוב**, כמו גם את הרכיב **נתב**. במהלך הפרק השתמשנו בכלים שונים כגון **ping**, **tracert**, **ipconfig** ו-**route**.

הכרנו גם פרוטוקולים נוספים, כגון **פרוטוקול ICMP**. באמצעות למידת פרוטוקול זה הבנו כיצד ממומשות הפקודות Ping ו-Traceroute ולמדנו לממש אותן בעצמנו. לבסוף, למדנו על דרכים לקבל כתובות IP, והרחבנו בעיקר על **פרוטוקול DHCP**.

בפרק הבא, נרד שכבה נוספת במודל השכבות ונלמד להכיר את שכבת הקו. נדבר על האתגרים הניצבים בפני שכבה זו, וכיצד היא מתקשרת לשכבת הרשת עליה למדנו עתה.

שכבת הרשת - צעדים להמשך

על אף שלמדנו רבות על שכבת הרשת, נותרו נושאים רבים בהם לא נגענו. לא הסברנו כמעט בכלל כיצד מתבצעות החלטות הניתוב - כלומר איך הנתבים בונים את טבלאות הניתוב שלהם. לא הרחבנו על שיטות להתמודד עם עומסים ברשת, ולא נגענו בבקרת איכות (Quality Of Service). לא סיפרנו על אבטחה ב-IP (באמצעות IPSec), ולא דיברנו על אפשרויות נוספות של השכבה. אלו מכם שמעוניינים להעמיק את הידע שלהם בשכבת הרשת, מוזמנים לבצע את הצעדים הבאים:

קריאה נוספת

בספר המצויין Computer Networks (מהדורה חמישית) מאת Andrew S. Tanenbaum ו-David J. Wetherall, הפרק החמישי מתייחס במלואו לשכבת הרשת. באופן ספציפי, מומלץ לקרוא את החלקים:

- 5.2.1-5.2.6 - ניתובים ואלגוריתמי ניתוב.
- 5.3 - בקרת עומסים.
- 5.4.1-5.4.2 - בקרת איכות.
- 5.6.6-5.7.7 - על אלגוריתמי הניתוב שבשימוש באינטרנט.

בספר Computer Networking: A Top-Down Approach (מהדורה שישית) מאת James F. Kurose, הפרק הרביעי מוקדש כולו לשכבת הרשת. באופן ספציפי, מומלץ לקרוא את החלקים:

- 4.3 - התהליך שקורה בנתב.
- 4.5 - ניתובים ואלגוריתמי ניתוב.
- 4.6 - על אלגוריתמי הניתוב שבשימוש באינטרנט.
- 4.7 - ניתוב Broadcast ו-Multicast.

כמו כן, ניתן להרחיב את אופקיכם בפרק על IP מתוך The TCP/IP Guide, אותו ניתן למצוא בכתובת: <http://goo.gl/iqgBmk>

תרגיל 7.10 - פרגמנטציה של IP (אתגר)

בתרגיל זה תממשו תקשורת מעל פרגמנטציה של IP (על פרגמנטציה תוכלו לקרוא ב**נספח א' של פרק זה**). השתמשו במודול **socket** של פייתון בכדי לכתוב שרת פשוט המאזין על פורט 55555 לחבילות UDP נכנסות. על הסקריפט להדפיס למסך כל חבילת מידע שהוא מקבל.

כעת כתבו סקריפט המקבל מהמשתמש מסר שעליו לשלוח (כלומר, מחרוזת - למשל: "hello world"), ומספר פרגמנטים. עליכם לשלוח את המסר שהלקוח שלח אל שרת ה-UDP שכתבתם קודם לכן, ולחלק אותו באמצעות

פרגמנטציה של IP למספר הפרגמנטים שהלקוח ביקש. כך למשל, באם הלקוח ביקש לשלוח את המסר "hello world" בשלושה חלקים, תוכלו לשלוח אותו כך:

- חלק ראשון - "hel"
- חלק שני - "lo worl"
- חלק שלישי - "d"

כמובן שתוכלו לשנות את מספר התווים שנשלחים בכל חלק.

וודאו כי השרת מצליח להדפיס נכונה את ההודעה ששלחתם לו. כמו כן, הסינפו באמצעות Wireshark וודאו שאתם שולחים מספר נכון של פרגמנטים. שימו לב שעל מנת לבדוק את תרגיל זה, עליכם להשתמש בשני מחשבים שונים – אחד ללקוח ואחד לשרת.⁶⁷

דגשים

- יש לבנות ולשלוח את החבילות באמצעות Scapy.
- ה-Header של UDP צריך להופיע רק פעם אחת, אין צורך לחזור עליו בכל פרגמנט מחדש.

⁶⁷ באופן תאורטי, יכלנו לעשות זאת מעל loopback device – כלומר מעל הכתובת "127.0.0.1", המוכרת לנו מתרגילים קודמים. עם זאת, עקב Bug של Scapy בשליחה וקבלת מסגרות מעל loopback device ב-Windows, נשתמש בשני מחשבים.

נספח א' - IP Header

נספח זה נועד כדי לתאר את כלל השדות של ה-Header של IPv4. לא חיוני להבין את כל השדות עד הסוף. מידע נוסף ניתן למצוא בכתובת: http://en.wikipedia.org/wiki/IPv4_header#Header.

IP Header

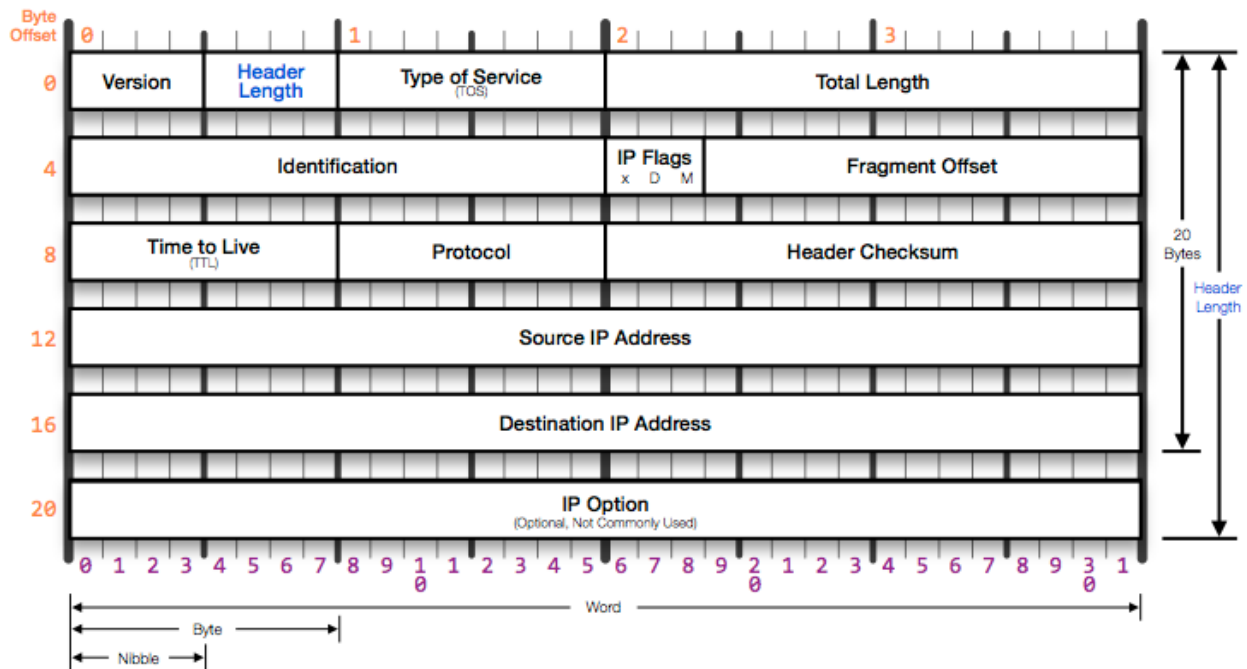

- Version - שדה זה מתאר את גירסת ה-IP. לדוגמה, עבור פקטה של IPv4, השדה יכיל את הערך 4. עבור פקטה של IPv6, השדה יכיל את הערך 6.
- Header Length - מתאר את אורך ה-Header של החבילה, היות שהוא עשוי להשתנות מחבילה לחבילה, מכיוון שישנם שדות של IP Options אותם נתאר בהמשך. הערך של השדה מתאר את הגודל ביחידות מידה של 32 ביטים. כך למשל, עבור חבילה בגודל 20 בתים, הערך כאן יהיה 5 (מכיוון שמדובר ב-160 ביטים, שהם 5 פעמים 32 ביטים). הערך 5 (שמתאר 20 בתים) הוא הערך הנפוץ ביותר עבור שדה זה. שדה זה דומה מאוד לשדה ה-Header Length של פרוטוקול TCP, עליו למדנו בפרק שכבת התעבורה.
- Type of Service (TOS) - לשדה זה היו משמעויות שונות לאורך השנים והוא גם הוגדר מחדש. במקור, השדה אפשר לציין את העדיפות של חבילה מסויימת על פני חבילות אחרות - בכדי לבקש מהנתבים להעביר חבילות בעלות עדיפות גבוהה לפני חבילות בעלות עדיפות נמוכה יותר. בפועל, לא היה שימוש נרחב בשדה זה.

• Total Length - שדה זה מציין את הגודל, בבתים, של כלל החבילה בשכבת ה-IP (כולל ה-Header והמידע).

◦ שימו לב - הגודל המינימלי של חבילת IP הוא 20 בתים, שכן זהו הגודל המינימלי של התחילית. הגודל המקסימלי הוא 65,535 בתים - שכן השדה Total Length הוא באורך של 16 ביטים.

בטרם נמשיך לשדות הבאים, עלינו להסביר שני מונחים חדשים: **פרגמנטציה (Fragmentation) ו-MTU**. רשתות שונות יכולות לטפל בגודל שונה של חבילות. כך למשל, יתכן ורשת אחת משתמשת בפרוטוקול Ethernet של השכבה השנייה - שכבת הקו, ולכן תוכל להעביר חבילות עד גודל של 1,500 בתים, ולא יותר מכך. אי לכך, נאמר שה-MTU (**Maximum Transmission Unit**) של רשת זו הינו 1,500 בתים. נביט בתמונת הרשת הבאה:

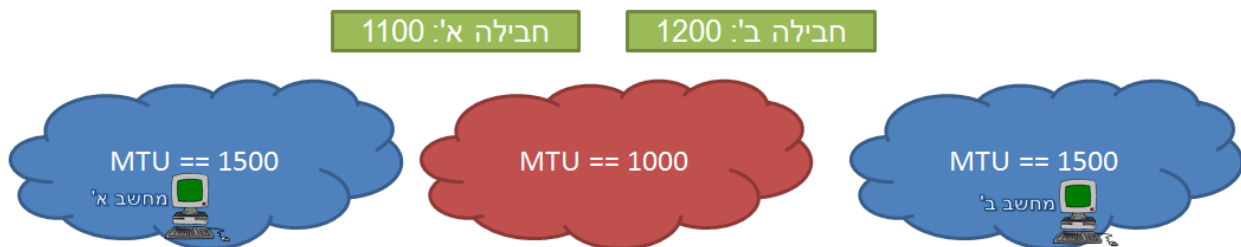

כאן מחשב א' נמצא ברשת שה-MTU שלה הוא 1,500 בתים - כלומר, ברשת ניתן להעביר חבילות עד גודל של 1,500 בתים ולא יותר מכך. מחשב א' רוצה להעביר למחשב ב' שתי חבילות: האחת בגודל 1,100 בתים, והשניה בגודל 1,200 בתים.

מחשב ב' נמצא אף הוא ברשת שה-MTU שלה הוא 1,500 בתים.

עם זאת, על מנת להגיע ממחשב א' למחשב ב', החבילות צריכות לעבור ברשת שה-MTU שלה הוא 1,000 בתים בלבד (הרשת האדומה). מכאן שלא חבילה א', ולא חבילה ב' יכולות לעבור בה. אם חבילה שכזו תגיע לרשת האדומה, היא צפויה להיזרק.

על מנת לפתור את סוגיה זו, ניתן לבצע **פרגמנטציה של החבילות**: נחלק אותן לשני חלקים (**פרגמנטים**), שכל אחד מהם בגודל של 1,000 בתים או פחות. נביט בתמונה הבאה:

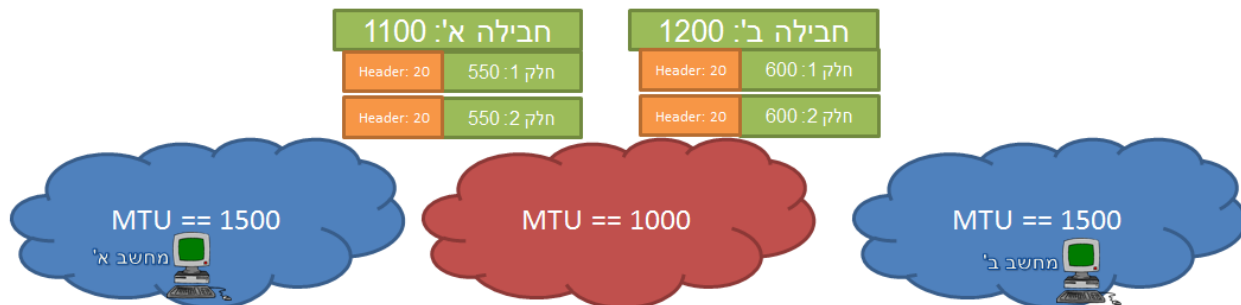

כאן חבילה א' התחלקה לשני חלקים, שכל אחד מהם בגודל של 550 בתים של מידע, ועוד 20 בתים של Header.

חבילה ב' התחלקה אף היא לשני חלקים, שכל אחד מהם בגודל של 600 בתים של מידע, ועוד 20 בתים של Header.

כעת יש ארבעה חלקי חבילות, שאף אחד מהם לא עובר את גודל ה-MTU המותר ברשת האדומה. לכן, מחשב א⁶⁸ יכול לשלוח את כולן מבלי להיתקל בבעיית ה-MTU. כאשר החלקים יגיעו למחשב ב' ברשת הכחולה, יהיה עליו להבין איזה חלקים היו שייכים לאיזו חבילה, לחבר אותם מחדש ולקבל את החבילות שמחשב א' ניסה לשלוח אליו במקור.

ניתן לקרוא מידע נוסף על פרגמנטציה בכתובת: http://en.wikipedia.org/wiki/IP_fragmentation.

כעת נמשיך להסביר על השדות השונים של IP Header:

- Identification - שדה זה משמש במקרה של פרגמנטציה. בדוגמה לעיל, מחשב ב' צריך לדעת להבדיל בין חלק 1 של חבילה א' לבין חלק 1 של חבילה ב', כדי לדעת להרכיב נכון את החלקים. אי לכך, גם לחלק 1 וגם לחלק 2 של חבילה א' יהיה את אותו המזהה בשדה ה-Identification (לדוגמה - המזהה 100), בעוד לחלק 1 וחלק 2 של חבילה ב' יהיה מזהה אחר (לדוגמה - המזהה 200).
- Flags - דגלים שונים לשימוש. מוגדרים שלושה דגלים:
 - Reserved - ביט זה נשמר תמיד על הערך 0.
 - Don't Fragment (DF) - אסור לבצע פרגמנטציה לחבילה שנשלחת עם הדגל הזה דולק⁶⁹. בדוגמה שלעיל, במידה שחבילה א' נשלחה עם הדגל DF דולק, לאף נתב בדרך אסור לפצל אותה ולבצע פרגמנטציה. אם כך, החבילה לא תוכל להשלח למחשב ב', ותשלח על כך הודעת שגיאה.
 - More Fragments (MF) - דגל זה משמש במקרה של פרגמנטציה. במידה שנשלחת חבילה מפוצלת, בכל fragment שאינו ה-fragment האחרון בחבילה הביט הזה יהיה דולק. בדוגמה לעיל, בחלק 1 של חבילה א' הדגל יהיה דולק (מכיוון שיש גם את חלק 2). בחלק 2 של חבילה א' הדגל יהיה כבוי (כיוון שהוא החלק האחרון של החבילה). באופן דומה, בחלק 1 של חבילה ב' הדגל יהיה דולק, ובחלק 2 של חבילה ב' הדגל יהיה כבוי.
- Time To Live (TTL) - נועד כדי למנוע מחבילות להסתובב לנצח ברחבי הרשת. הרחבנו על שדה זה תחת [ההסבר על פרוטוקול ICMP בפרק זה](#).
- Protocol - שדה זה מתאר מהו הפרוטוקול שנמצא מעל שכבת ה-IP. לדוגמה, הערך "6" מציין שהשכבה שמעל לשכבת ה-IP היא שכבת TCP. הערך "17" מציין שמדובר בשכבת UDP.
- Header Checksum - נועד לוודא את תקינות ה-Header של החבילה (שימו לב שווידוא התקינות מתבצע על ה-Header בלבד, ולא על המידע של החבילה). כאשר חבילה מגיעה אל ישות כלשהי ברשת,

⁶⁸ בפועל, בחלק גדול מהמקרים, יהיה זה אחד הנתבים בדרך שיבצע את הפרגמנטציה ולא מחשב הקצה.
⁶⁹ המשמעות של "דגל דולק" היא שערך הביט הוא 1. "דגל כבוי" משמעותו שערך הביט הוא 0.

היא מחשבת את ערך ה-Checksum של ה-Header ומשווה אותו לערך שמצוי בשדה ה-Checksum. במידה שהערכים לא זהים, יש לזרוק את החבילה. להזכירכם, למדנו על Checksum [בפרק שכבת התעבורה/ מה זה Checksum?](#)

- Source Address - כתובת המקור של החבילה, כלומר כתובת ה-IP של שולח החבילה.
- Destination Address - כתובת היעד של החבילה, כלומר כתובת ה-IP של היעד הסופי.
- Options - שדה זה מאפשר ל-Header להיות גמיש ולכלול בתוכו אפשרויות נוספות. השימוש בו נדיר למדי.

נספח ב' - IPv6

כפי שלמדנו בפרק זה כאשר הסברנו את נושא ה-NAT, בסוף שנות ה-80 נוצרה בעיה אמיתית ומוחשית - נגמרו כתובות ה-IP. הדרך התשתיתית להתמודד עם בעיה זו, היא ליצור גרסה חדשה של פרוטוקול IP, כזו שתתמוך בהרבה יותר כתובות מאשר 2^{32} הכתובות של IPv4. בנוסף, היות שפרוטוקול IP היה בשימוש כבר זמן מה, הוסקו מסקנות לגבי השימושים שלו ברשת האינטרנט, וניתן להפיק מהן לקחים וליצור גרסה טובה יותר של הפרוטוקול. לשם כך, עלתה בשנת 1995 ההצעה הראשונה לגרסה 6 של פרוטוקול IP, הידועה בשם IPv6.

בנספח זה נתאר רק חלק מהמידע הרלבנטי ל-IPv6, ונתמקד בשינויים העיקריים בינו לבין IPv4.

כתובות IPv6

ההבדל הראשון הוא, כמובן, בכתובות. כתובת של IPv4 הייתה, כזכור, באורך של ארבעה בתים (bytes), שהם 32 ביטים (bits), ומכאן 2^{32} האפשרויות השונות לכתובות של IPv4. ב-IPv6 הוחלט שכל כתובת תהיה באורך של 16 בתים (bytes), כלומר 128 ביטים (bits). אי לכך, ישנן 2^{128} אפשרויות לכתובות IPv6. זהו מספר עצום של כתובות שלא אמור להיגמר גם כאשר לכל מקרה, מצנן ומדיח תהיה כתובת IP משלו.

כתובות IPv6 מחולקות לסוגים: ישנן כתובות Unicast השונות מכתובות Multicast. בנספח זה נתאר כתובות Unicast בלבד. עבור כתובות אלו, 64 הביטים (bits) העליונים מציינים את **מזהה הרשת**, בעוד 64 הביטים התחתונים מציינים את **מזהה הישות**.

הכתובות מוצגות באמצעות שמונה "קבוצות" של ארבע ספרות הקסה-דצימאליות, כאשר כל "קבוצה" מייצגת למעשה שני בתים (bytes). ה"קבוצות" מופרדות באמצעות התו נקודותיים (:). להלן דוגמה של כתובת IPv6:
2340:0000:0000:000A:0000:0000:0000:0001

מכיוון שכתובת שכזו היא ארוכה מאוד, ישנם חוקים המאפשרים להציג את הכתובת בצורה קצרה יותר, בייחוד כאשר יש שימוש באפסים. למשל, בכל קבוצה, ניתן להשמיט את האפסים הראשונים. כך למשל, הקבוצה 0010, יכולה להיות מוצגת כ-10 בלבד. באמצעות חוקים אלו, ניתן להציג את הכתובת לעיל גם כך:
2340:0:0:A:0:0:0:1

זאת ועוד, קבוצות שכוללות רק את הספרה אפס, שמופיעות ברצף זו אחר זו, יכולות להיות מוצגות באמצעות שני תווי נקודותיים (::). עם זאת, ניתן להשתמש בשני תווי נקודותיים רק פעם אחת בכתובת. כך למשל, את הכתובת לעיל ניתן להציג גם בצורה הבאה:

2340::A:0:0:0:1

IPv6 Header

כך נראה ה-Header של חבילת IPv6:

IPv6 Header

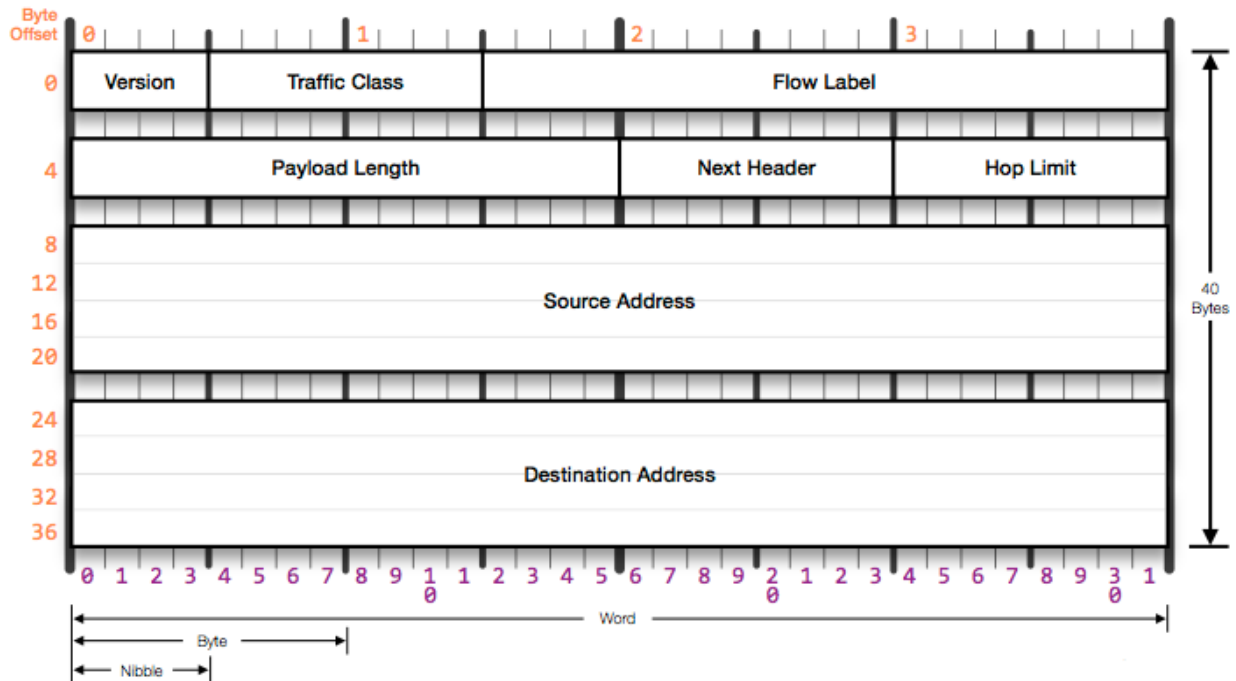

השדות הם:

- **Version** - שדה זה מתאר את גרסת פרוטוקול IP. במקרה של IPv4, ערך שדה זה יהיה 4. במקרה זה, מכיוון שמדובר ב-IPv6, הערך יהיה 6.
- **Traffic Class** - שדה זה דומה לשדה ה-Type Of Service ב-IPv4. השדה מאפשר לציין את העדיפות של חבילה מסויימת על פני חבילות אחרות - בכדי לבקש מהנתבים להעביר חבילות בעלות עדיפות גבוהה לפני חבילות בעלות עדיפות נמוכה יותר.
- **Flow Label** - שדה זה נועד כדי לאפשר לאפיין חבילות השייכות לאותו "flow". הכוונה היא לחבילות מאותו זרם מידע. על אף ש-IP הינו פרוטוקול שלא מבוסס קישור, יש כאן דרך לשייך חבילה בודדת לקישור מלא. כך למשל, ניתן לתת את אותו ערך בשדה ה-Flow Label לכל החבילות שקשורות לשיחת VoIP מסויימת, או לתקשורת בין דפדפן לבין אתר. במידה שהחבילה לא מקושרת לאף "flow", בשדה זה יהיה הערך 0. הרעיון הוא שכל הנתבים בדרך יטפלו בכל החבילות שקשורות לאותו ה-"flow" באותו דרך. כך, כל החבילות שקשורות לאותו קישור, ינותבו באותו האופן.
- **Payload Length** - אורך ה-Payload של החבילה. האורך כאן מדבר רק על ה-Payload, ולא כולל את ה-Header כמו ב-IPv4. הסיבה לכך היא שאורך ה-Header של IPv6 הוא קבוע.

- Next Header - מתאר איזה Header מגיע אחרי ה-IPv6 Header. כך למשל, ערך של 6 מזהה שה-Header הבא הוא של TCP, בעוד הערך 17 מזהה שה-Header הבא הינו Header של UDP.
- Hop Limit - זהה במשמעות לשדה ה-TTL ב-IPv4. ההבדל הוא רק בשם. העובדה היא ששדה ה-TTL לא היה קשור לזמן, אלא למספר הקפיצות (hops) שחבילה יכולה לעבור. לכן, Hop Limit מהווה שם מתאים יותר מאשר Time To Live.
- Source Address - כתובת המקור של החבילה, כלומר - כתובת ה-IPv6 של שולח החבילה.
- Destination Address - כתובת היעד של החבילה, כלומר - כתובת ה-IPv6 של היעד הסופי של החבילה.

הבדל משמעותי אחד בין ה-Header של IPv4 לבין ה-Header של IPv6, הוא שאורך ה-Header של IPv6 הינו קבוע ועומד תמיד על אבעים בתים (bytes). זאת בניגוד ל-IPv4 Header, שכולל כזכור שדה של Options, שעשוי להשפיע על האורך שלו.

מעבר לכך, שימו לב שאין יותר שדה Checksum כמו שהיה ב-IPv4. הסיבה לכך היא ששנים של ניסיון הוכיחו שבדרך כלל חבילת IPv4 רצה מעל שכבה שנייה שכוללת Checksum (כגון Ethernet), ומעלה נמצאת שכבה רביעית שגם כוללת Checksum (כגון UDP או TCP, עליהם נלמד בפרק הבא). אי לכך, ה-Checksum מחושב בכל כרטיס רשת בדרך, והן על ידי מכשירי הקצה. מכאן שאין צורך לחשב את ה-Checksum גם בכל נתב ונתב. פעולת חישוב ה-Checksum הינה יקרה ומעמיסה על הנתב. אי לכך, נתבים העובדים עם IPv6 יכולים להשקיע את זמנם בניתוב של פקטות, ולא בחישוב של Checksum.

ל-IPv6 יתרונות רבים נוספים על IPv4, ביניהם תמיכה נוחה בכתובות Multicast, אפשרות לישויות לתת לעצמן כתובות IP מבלי צורך ב-DHCP (תהליך הנקרא SLAAC) ועוד. על אלו לא נרחיב בנספח זה, אך אתם מוזמנים להרחיב אופקים.

פרק 8 - שכבת הקו

בפרק הקודם למדנו על שכבת הרשת, וכעת אנו מבינים שחבילות מידע שעוברות בין שתי נקודות קצה עוברות בדרך כלל בין מספר רכיבים בדרך (למשל נתבים). לכל אורך הפרק הקודם, הנחנו שניתן להעביר חבילה בין ישות אחת לישות אחרת כשאלו צמודות זו לזו. עם זאת, פעולה זו אינה כה פשוטה. במהלך הפרק הקרוב נבין את מטרתה של שכבת הקו, נלמד על פרוטוקול Ethernet, כמו גם פרוטוקול ARP, ונבין את האתגרים עימה מתמודדת השכבה.



מה תפקידה של שכבת הקו?

נביט בתמונה המלווה אותנו לאורך הספר:

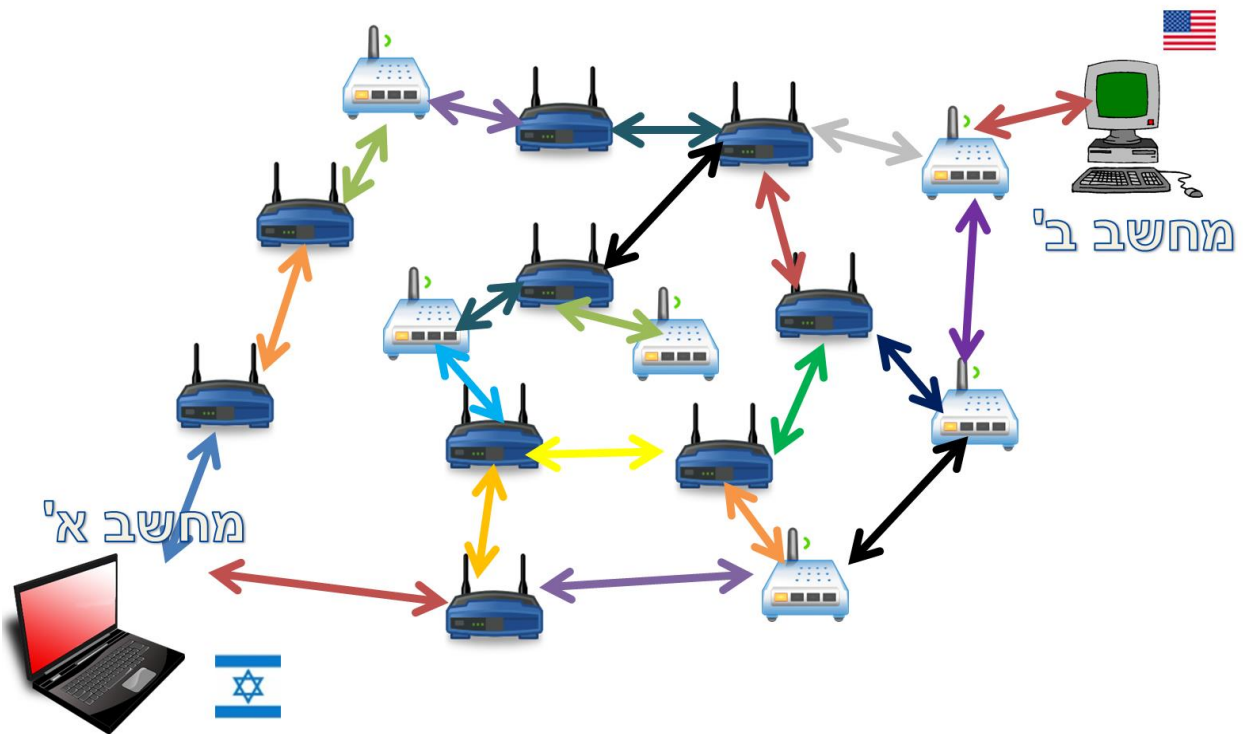

בפרק הקודם ראינו ששכבת הרשת אחראית להעביר חבילה בין מחשב א' למחשב ב'. כמו כן, הבנו שהיא אחראית על המסלול שבה החבילה תעבור. השכבה השנייה אחראית על התקשורת בין כל שתי ישויות הקשורות זו לזו באופן ישיר. באיור לעיל, כל חץ צבעוני מייצג תקשורת בשכבה השנייה בין שתי ישויות - כל עוד הן מחוברות זו לזו באופן ישיר, הטיפול של העברת הודעה ביניהן שייך לשכבה זו. בשכבת הקו אין הבנה של הדרך המלאה שהחבילה עוברת מהמקור אל היעד כמו בשכבת הרשת, אלא רק בין ישויות סמוכות - כלומר כל חץ צבעוני באיור לעיל בלבד.



מטרת שכבת הקו היא להעביר מידע בין שתי ישויות המחוברות זו לזו באופן ישיר

המשמעות של חיבור ישיר היא שמידע יכול לעבור בין הישויות מבלי לעבור בישות אחרת בדרך. חיבור ישיר יכול להיות בצורות שונות. יתכן ומדובר בחיבור קווי - משתמשים בכבל פיזי בכדי לחבר ישות אחת לאחרת. למשל, נאמר שמחשב א' מחובר לאחד הנתבים הקרובים אליו בכבל. חיבור אחר יכול להיות חיבור אלחוטי - לדוגמה, יתכן והנתב של מחשב א' מחובר לנתב הבא באמצעות WiFi. יתכן אפילו והחיבור יהיה באמצעות יוני דואר - למשל, יתכן שהתקשורת בין מחשב ב' לבין הנתב הקרוב אליו מתבצעת באמצעות יוני דואר. מקרים אלו שונים אחד מהשני מאוד, והשכבה השנייה צריכה לדאוג לכך שחבילות המידע יצליחו לעבור מישות לישות בצורה אמינה.

השכבה צריכה להתמודד עם תקלות שיכולות להיות בקו, עליהן נפרט בהמשך.



שכבת הקו מספקת לשכבת הרשת ממשק להעברת מידע בין שתי ישויות המחוברות זו לזו באופן

ישיר

באופן זה, שכבת הרשת לא צריכה לדאוג לסוגיות הקשורות לחיבור בין שתי תחנות. את שכבת הרשת לא מעניין אם הישויות מחוברות בכבל, בלוויין, ב-Wifi, או באמצעות יוני דואר. היא רק אחראית להבין מה המסלול האופטימלי. כמו ש-Waze רק אומרת לרכב באיזו דרך לעבור, ולא מסבירה לנהג שהוא צריך לתדלק, ללחוץ על הגז, לאותת ולעצור ברמזור או להולך רגל. בזה יטפל הנהג, או במקרה שלנו - שכבת הקו.



איפה ממומשת שכבת הקו?

המימוש של שכבת הקו "נמצא" בכל ישות ברשת - וספציפית, בכרטיס הרשת של הישות. כך למשל כרטיס Ethernet יממש את פרוטוקול Ethernet, וכרטיס WiFi יממש את פרוטוקול WiFi. כך כרטיסי רשת שונים מתקשרים זה עם זה. עם זאת, כרטיס רשת Ethernet לא יכול לתקשר ישירות עם כרטיס רשת של WiFi.

פרוטוקול Ethernet

בפרק זה נתמקד בפרוטוקול Ethernet, בו משתמשים כרטיסי רשת מסוג Ethernet. כשאנו מדברים על כרטיס Ethernet, הכוונה היא לכרטיס רשת המתחבר באופן קווי, עם כבל שנראה כך⁷⁰:



מהי הכתובת שלי בשכבת הקו?

לצורך הסבר זה נניח שכרטיס הרשת שלכם הוא מסוג Ethernet. אם הוא לא, אנא עבדו על מחשב שיש לו כרטיס רשת כזה.

על מנת לתקשר זה עם זה, כרטיסי הרשת צריכים שיהיו להם מזהים - או כתובות, בהם הם יוכלו להשתמש. דבר זה נחוץ מכיוון שבחלק מהמקרים בשכבת הקו, שתי הישויות שמנסות לתקשר מחוברות באופן ישיר לא רק אחת לשניה, אלא גם לישויות נוספות. לדוגמא, חישוב על רשת WiFi - כלל הישויות המחוברות לרשת יכולות לתקשר זו עם זו באופן ישיר, כלומר בלי לעבור באף תחנה אחרת בדרך. באם ישות מסויימת רוצה לפנות אל ישות אחרת, היא תצטרך לפנות אל הכתובת שלה. כתובות בשכבה השנייה נקראות **כתובות MAC (באנגלית - MAC Addresses, קיצור של Media Access Control Addresses)**.

היכנסו שוב ל-Command Line, והקישו את הפקודה הבאה: `ipconfig /all`. שימו לב שהשתמשנו בפרמטר `/all`, שכן אחרת הפקודה `ipconfig` לא מציגה את כתובת השכבה השנייה.

⁷⁰ בפרק השכבה הפיזית / הרשת המשרדית, נלמד יותר על כבל זה.

```

C:\Windows\system32\cmd.exe
Windows IP Configuration

Host Name . . . . . : USER-PC
Primary Dns Suffix . . . . . :
Node Type . . . . . : Hybrid
IP Routing Enabled. . . . . : No
WINS Proxy Enabled. . . . . : No
DNS Suffix Search List. . . . . : privatebox

Ethernet adapter Local Area Connection:

Connection-specific DNS Suffix . : privatebox
Description . . . . . : Realtek PCIe GBE Family Controller
Physical Address. . . . . : D4-BE-D9-D6-0C-2A
Dhcp Enabled. . . . . : Yes
Autoconfiguration Enabled . . . . . : Yes
Link-local IPv6 Address . . . . . : fe80::419b:ae69:afb6:705%11(Preferred)
IPv4 Address. . . . . : 192.168.14.51(Preferred)
Subnet Mask . . . . . : 255.255.255.0
Lease Obtained. . . . . : 2014 15:40:04
Lease Expires . . . . . : 2014 21:30:43
Default Gateway . . . . . : 192.168.14.1
DHCP Server . . . . . : 192.168.14.1
DHCPv6 IAID . . . . . : 248823513
DHCPv6 Client DUID. . . . . : 00-01-00-01-18-10-4D-08-D4-BE-D9-D6-0C-2A

```

ניתן לראות שהמידע מוצג עבור הכרטיס עם כתובת ה-IP שמצאנו בפרק הקודם, 192.168.14.51, כפי שמסומן **בכחול**. מעט למעלה יותר, יש שדה בשם Physical Address. זוהי כתובת ה-MAC, המסומנת ב**אדום**. שימו לב שכמו שהפקודה מציגה לנו, אכן מדוברת ב**כתובת פיזית** - כתובת זו "צרוכה" על כרטיס הרשת עצמו, ולא אמורה להשתנות⁷¹. כמו כן, היא אמורה להיות ייחודית - כלומר, לא אמור להיות עוד כרטיס רשת בעולם בעל אותה הכתובת בדיוק. בהמשך הפרק נסביר כיצד מורכבת כתובת MAC.

מהי כתובת ה-MAC שלכם? מיצאו אותה כעת.



תרגיל 8.1 מודרך - הסנפת כתובות ה-MAC ברשת המקומית



בתרגיל זה נבצע הסנפה, ובמהלכה נדפיס את כל כתובות ה-MAC של הישויות שפנו אל כתובת ה-MAC שלנו. לשם כך, נשתמש בכלי Scapy. נפתח את Scapy, ובצע הסנפה פשוטה של שתי חבילות מידע. בשלב זה נכיר מונח נוסף בשם **מסגרת (Frame)**. בעוד חבילת מידע בשכבת הרשת נקראה חבילה או פקטה (Packet), בשכבת הקו רצף המידע שמועבר נקרא מסגרת. לאחר מכן, נסתכל על אחת המסגרות שהסנפנו:

```

>>> frames = sniff(count=2)
>>> frame = frames[0]
>>> frame

```

⁷¹ בחלק מהמימושים של השכבה השנייה יש אפשרות להשתמש בכתובת שאינה צרוכה על הכרטיס.

```

C:\Windows\system32\cmd.exe - scapy
a5\xa5\xa5\xa5\xa5\xa5' |>>>
>>> frames = sniff(count=2)
>>> frame = frames[0]
>>> frame
<Ether dst=00:0c:c3:a5:16:63 src=d4:be:d9:d6:0c:2a type=0x800 |<IP version=4L
ihl=5L tos=0x0 len=41 id=703 flags=DF frag=0L ttl=128 proto=tcp checksum=0x0 src=1
92.168.14.51 dst=173.194.78.125 options=[] |<TCP sport=53442 dport=5222 seq=222
8948902L ack=3568354024L dataofs=5L reserved=0L flags=A window=16325 checksum=0xcb
36 urgptr=0 options=[] |<Raw load='\x00' |>>>
>>>

```

כפי שניתן לראות, בשכבת ה-Ethernet נמצאות ראשית כתובת היעד של המסגרת (destination address), שמופיעה בשם "dst", וכתובת המקור של המסגרת (source address), שמופיעה בשם "src".

כפי שלמדנו בפרקים הקודמים, ניתן להשתמש בפרמטר **lfilter** של הפונקציה **sniff** של Scapy בכדי לסנן מסגרות (או חבילות) המתאימות לתנאי שלנו. על מנת לסנן מסגרות שפונות לכתובת ה-MAC של הכרטיס שלנו בלבד, עלינו לכתוב פונקציה שתחזיר True באם שדה כתובת היעד של המסגרת תואם את כתובת ה-MAC שלנו. לשם כך, נגדיר קודם את כתובת ה-MAC אותה מצאנו קודם לכן באמצעות ipconfig, בצורה הבאה:

```
>>> MY_MAC = 'd4:be:d9:d6:0c:2a'
```

שימו לב כי הכתובת שלכם תהיה שונה מהכתובת שמופיעה בדוגמא. כמו כן, על אף ש-**ipconfig** הציג את הכתובת כאשר כל בית (byte) מופרד באמצעות התו מקף ('-'), אנו משתמשים בפורמט של Scapy בו כל בית מופרד באמצעות התו נקודותיים (':'). בנוסף, אנו כותבים באותיות קטנות ('a') כפי שעושה Scapy, ולא באותיות גדולות ('A') כפי שעושה **ipconfig**.

כעת נוכל לכתוב את הפונקציה שלנו:

```
>>> def filter_mac(frame):
    return (Ether in frame) and (frame[Ether].dst == MY_MAC)
```

בשלב הראשון, וידאנו שמדובר במסגרת Ethernet. לאחר מכן, הפונקציה מחזירה True במידה שכתובת היעד של המסגרת היא הכתובת של כרטיס הרשת שלנו. אם לא, היא מחזירה False. לשם הבהרה, ניתן היה לרשום גם את הפונקציה בצורה הבאה:

```
>>> def filter_mac(frame):
...     if Ether not in frame:
...         return False
...     if frame[Ether].dst == MY_MAC:
...         return True
...     else:
...         return False
```

```
C:\Windows\system32\cmd.exe - scapy
>>> MY_MAC = 'd4:be:d9:d6:0c:2a'
>>> def filter_mac(frame):
...     return (Ether in frame) and (frame[Ether].dst == MY_MAC)
>>>
```

כעת נוכל להסניף רק מסגרות שיועדו אל כתובת ה-MAC שלנו באמצעות פונקציית הפילטר. נעשה זאת כך:

```
>>> frames = sniff(count=10, lfilter=filter_mac)
```

נוודא זאת על ידי התבוננות בכתובת היעד של שתי מסגרות:

```
>>> frames[0][Ether].dst
```

```
'd4:be:d9:d6:0c:2a'
```

```
>>> frames[4][Ether].dst
```

```
'd4:be:d9:d6:0c:2a'
```

```
C:\Windows\system32\cmd.exe - scapy
>>> MY_MAC = 'd4:be:d9:d6:0c:2a'
>>> def filter_mac(frame):
...     return (Ether in frame) and (frame[Ether].dst == MY_MAC)
>>> frames = sniff(count=10, lfilter=filter_mac)
>>> frames[0][Ether].dst
'd4:be:d9:d6:0c:2a'
>>> frames[4][Ether].dst
'd4:be:d9:d6:0c:2a'
```

כעת ברצוננו להדפיס את כתובות ה-MAC של הישויות הפונות אלינו. לשם כך - נשתמש בפרמטר `prn` של הפונקציה `sniff`, אשר גם אותו הכרנו בפרקים קודמים בספר. נגדיר את הפונקציה שתטפל בכל מסגרת, כך שתודפס למסך כתובת המקור של המסגרת:

```
>>> def print_source_address(frame):
...     print frame[Ether].src
```

כעת נבצע את ההסנפה:

```
C:\Windows\system32\cmd.exe - scapy
>>> def print_source_address(frame):
...     print frame[Ether].src
>>> frames = sniff(count=10, lfilter=filter_mac, prn=print_source_address)
00:0c:c3:a5:16:63
00:0c:c3:a5:16:63
00:0c:c3:a5:16:63
00:0c:c3:a5:16:63
00:0c:c3:a5:16:63
00:0c:c3:a5:16:63
00:0c:c3:a5:16:63
00:0c:c3:a5:16:63
00:0c:c3:a5:16:63
00:0c:c3:a5:16:63
>>>
```

כפי שראיתם, בדוגמא זו כל הכתובות היו שייכות לאותה הישות (עליה נלמד בהמשך). במצבו הנוכחי, הסקריפט שכתבנו לא כל כך מועיל.



תרגיל 8.2 - מציאת כתובות MAC שפונות אל כרטיס הרשת שלי

שפרו את הסקריפט שכתבנו עד כה. גירמו לכך שהסקריפט "יזכור" האם הוא הדפיס כתובת מסויימת למסך, ואם כן - לא ידפיס אותה שוב. אפשרו לסקריפט לרוץ במשך חמש דקות (רמז - קראו על פרמטרים נוספים לפונקציה `sniff`).

על מנת לגרום לסקריפט להדפיס כתובות נוספות, נסו לפנות אליו מישויות נוספות ברשת שלכם, למשל ממחשב אחר שקיים ברשת. תוכלו להיעזר לשם כך בפקודה `ping` עליה למדנו בפרק שכבת הרשת/ איך Ping עובד?



איך בנויה כתובת Ethernet?

עד כה בפרק הספקנו לראות מספר כתובות MAC של Ethernet. כפי שוודאי הבחנתם, כתובות Ethernet בנויות משישה בתים (bytes). ניתן לייצג את הכתובות בדרכים שונות. ניתן, כפי שעושה הפקודה `ipconfig`, לייצג את הכתובות באמצעות הפרדה עם התו מקף ('-') בין הבתים השונים, לדוגמא:

D4-BE-D9-D6-0C-2A

ניתן גם, כפי שעושה Scapy, לייצג את הכתובת באמצעות הפרדה עם התו נקודותיים (':') בין הבתים, למשל:

D4:BE:D9:D6:0C:2A

ניתן גם לבצע הפרדה רק בין צמידים של בתים, למשל:

D4BE:D9D6:0C2A

ישנן דרכים נוספות לייצג את הכתובות, אך בכל מקרה חשוב להבין שמדובר ברצף של שישה בתים.

עם זאת, לא לכל הבתים יש את אותה המשמעות. באופן כללי, כתובת Ethernet מחולקת לשני חלקים:

- **מזהה יצרן (Vendor ID)** - מזהה מי החברה שייצרה את כרטיס הרשת.
- **מזהה ישות (Host ID)** - מזהה של כרטיס הרשת הספציפי.

שלושת הבתים העליונים (הראשונים) שייכים למזהה היצרן, בעוד שלושת הבתים התחתונים שייכים למזהה הישות.

כך למשל, בכתובת שהצגנו קודם לכן:

D4:BE:D9:D6:0C:2A

שלושת הבתים העליונים (המסומנים באדום) הם מזהה היצרן, ושלושת הבתים התחתונים (המסומנים בכחול) שייכים לכרטיס הרשת הספציפי.

כך, אם נסתכל בכתובת הבאה:

D4:BE:D9:11:22:33

נוכל לדעת ששני כרטיסי הרשת יוצרו בידי אותו יצרן, שכן מזהה היצרן שלהם (המסומן באדום) - זהה.

מזהי היצרנים ידועים, ולכן ניתן לדעת בקלות לאיזה יצרן שייכת כתובת מסויימת. לדוגמא, נכנס לאתר http://www.coffer.com/mac_find ונזין לתוכו את אחת משתי כתובות ה-MAC לעיל, שמתחילות במזהה היצרן D4:BE:D9. האתר יספר לנו שמדובר בכתובת השייכת ליצרנית Dell. שימו לב שליצרניות שונות עשוי להיות יותר ממזהה יצרן אחד. כך למשל, גם מזהה היצרן E0:DB:55 שייך ל-Dell, גם המזהה A4:BA:DB, וגם רבים נוספים.

תרגיל 8.3 - מציאת היצרנית של כרטיס הרשת שלי

באמצעות האתר שהוצג לעיל, כמו גם פקודת `ipconfig`, מצאו מי היצרנית של כרטיס הרשת שלכם.

תרגיל 8.4 - מציאת יצרניות של כרטיסי רשת מתוך הסנפה

הורידו את קובץ ההסנפה `Layer2_1.pcap` מהכתובת: http://cyber.org.il/networks/c07/Layer2_1.pcap. היעזרו בהסנפה בכדי למצוא את שתי כתובות ה-MAC שנמצאות בה, ולאחר מכן גלשו לאתר שהוצג לעיל ומצאו את היצרנים של כתובות ה-MAC המופיעות בקובץ. הוסיפו אותם לטבלה הבאה:

כתובת MAC	יצרן

כתובת Broadcast

הכתובת `FF:FF:FF:FF:FF:FF` הינה כתובת Ethernet מיוחדת. כתובת זו היא כתובת Broadcast - כלומר כל הישויות ברשת. שליחת מסגרת עם כתובת היעד `FF:FF:FF:FF:FF:FF` משמעותה שליחת המסגרת לכל הישויות שנמצאות איתנו ברשת⁷².

⁷² כתובת Broadcast שייכת למעשה לקבוצת כל הישויות ברשת. על כתובות Ethernet של קבוצות נלמד [בנספח א' של פרק זה](#).

תרגיל 8.5 - כתובות בהסנפה

הורידו את קובץ ההסנפה Layer2_Broadcast.pcap מהכתובת:

http://cyber.org.il/networks/c07/Layer2_Broadcast.pcap ענו על השאלות הבאות:

1. כמה מסגרות נשלחו אל כתובת Broadcast ברמת ה-Ethernet? מה המספר הסידורי של מסגרות אלו בהסנפה?
2. איזה מסנן תצוגה (display filter) יש לתת ל-Wireshark בכדי לסנן רק את המסגרות שנשלחות לכתובת Broadcast ברמת ה-Ethernet?

תרגיל 8.6 - כתובות Ethernet

בתרגיל זה תכתבו בפייתון סקריפט אשר מבקש מהמשתמש כתובת MAC ומדפיס עליה מידע.

1. קבלו מהמשתמש כתובת MAC. על הכתובת להיות בפורמט AA:BB:CC:DD:EE:FF (הפרדה של כל בית באמצעות התו נקודותיים). האותיות יכולות להכתב כאותיות קטנות ('a') או גדולות ('A'). לאחר קבלת הכתובת, הדפיסו "Valid" אם הכתובת הינה כתובת Ethernet תקינה, ו-"Invalid" אם הכתובת אינה תקינה.

בחנו את עצמכם עם הכנסת הקלטות הבאים:

- 11:22:33:44:55:66 (כתובת תקינה)
- FF:FF:FF:FF:FF:FF (כתובת תקינה)
- AB:12:cd:34:31:21 (כתובת תקינה)
- 11:22:33:44:55:66:77 (כתובת שאינה תקינה)
- 11-22-33-44-55-66 (כתובת שאינה תקינה עבור סקריפט זה)
- 11:22:33:44:55 (כתובת שאינה תקינה)
- H:22:33:44:55:661 (כתובת שאינה תקינה)

רמז: העזרו במתודה `split`. לחלופין, ניתן לקרוא על `regular expressions` (ולשתמש בהם). <https://docs.python.org/2/library/re.html>

2. במידה שהכתובת תקינה, הדפיסו את מזהה היצרן. אין צורך להדפיס את שמו של היצרן, אלא רק את המזהה (למשל: 11:22:33).

מבנה מסגרת Ethernet

מסגרת Ethernet נראית כך:



- Preamble - רצף קבוע מראש של שמונה בתים (bytes) שנועדו לסנכרן את שני הצדדים על כך שמתחילה מסגרת חדשה. שימו לב - לא רואים את שדה זה ב-Wireshark.
- Destination Address - כתובת היעד של המסגרת. שדה זה מכיל שישה בתים (bytes), בפורמט עליו למדנו קודם לכן.
- Source Address - כתובת המקור של המסגרת. שדה זה מכיל שישה בתים (bytes), בפורמט עליו למדנו קודם לכן.
- Type - סוג המסגרת. שדה זה מכיל שני בתים (bytes) שמעידים על סוג ה-Data. כך למשל, מסגרת שבה שדה זה מכיל את הערך 0x800 הינה מסגרת מסוג IP. כך כרטיס הרשת יודע להפנות את המידע של המסגרת (במקרה הזה - חבילת IP) אל הגורם שיודע לטפל במידע הזה⁷³.
- Data - המידע עצמו של החבילה. על המידע להיות באורך של 64 בתים (bytes) לפחות. אם המידע קצר יותר, נוסף רצף של אפסים (00) בסוף המידע.
- CRC32 - מנגנון Checksum לגילוי שגיאות. על משמעות של Checksum למדנו ב**מסגרת פרק שכבת התעבורה/ מה זה Checksum?** בפרוטוקול Ethernet, אורך ה-Checksum הוא 32 ביטים (bits), שהם ארבעה בתים (bytes). גם שדה זה לא נראה ב-Wireshark, שכן הווידאו שלו מתרחש אצל כרטיס הרשת עוד לפני ש-Wireshark "רואה" את המסגרת.



תרגיל 8.7 מודרך - התבוננות בבקשת HTTP

פיתחו את Wireshark והתחילו הסנפה עם מסנן התצוגה "http". במקביל, פיתחו את הדפדפן שלכם וגילשו את www.ynet.co.il. מיצאו את החבילות הרלבנטיות בהסנפה. באופן ספציפי, מיצאו את חבילת ה-GET, והביטו

בה:

```

# Frame 23: 1102 bytes on wire (8816 bits), 1102 bytes captured (8816 bits) on interface 0
# Ethernet II, Src: Dell_d6:0c:2a (d4:be:d9:d6:0c:2a), Dst: Bewan_a5:16:63 (00:0c:c3:a5:16:63)
# Internet Protocol Version 4, Src: 192.168.14.51 (192.168.14.51), Dst: 81.218.31.168 (81.218.31.168)
# Transmission Control Protocol, Src Port: 54671 (54671), Dst Port: http (80), Seq: 1361, Ack: 1, Len: 1048
# [2 Reassembled TCP Segments (2408 bytes): #22(1360), #23(1048)]
# Hypertext Transfer Protocol
  # GET /home/0,7340,L-8,00.html HTTP/1.1\r\n
    Host: www.ynet.co.il\r\n
    Connection: keep-alive\r\n
    Cache-Control: no-cache\r\n
    Pragma: no-cache\r\n
    Accept: text/html,application/xhtml+xml,application/xml;q=0.9,image/webp,*/*;q=0.8\r\n
  
```

⁷³ במקרים מסויימים, שדה זה גם יכול להעיד על האורך הכולל של המסגרת. עם זאת, בספר זה נתעלם מאפשרות זו. אתם מוזמנים לקרוא עליה באינטרנט.

שימו לב למודל השכבות:

- בשכבה השנייה, שכבת הקו - פרוטוקול Ethernet.
- בשכבה השלישית, שכבת הרשת - פרוטוקול IP.
- בשכבה הרביעית, שכבת התעבורה - פרוטוקול TCP.
- בשכבה החמישית, שכבת האפליקציה - פרוטוקול HTTP.

היזכרו במושג ה**כימוס (Encapsulation)** אותו הכרנו בפרק [Wireshark ומודל חמש השכבות/ כיצד בנויה פקטה?](#) מסגרת ה-Ethernet שלנו מכילה "בתוכה" את שכבת ה-IP, שמכילה "בתוכה" את שכבת ה-TCP שמכילה "בתוכה" את שכבת ה-HTTP.

הסנפה של תעבורת HTTP ביצענו כבר בפרק [שכבת האפליקציה](#), והפעם איננו מעוניינים בשכבת ה-HTTP. אי לכך, היכנסו ב-Wireshark לתפריט Analyze בסרגל הכלים, ובחרו באפשרות Enabled Protocols:

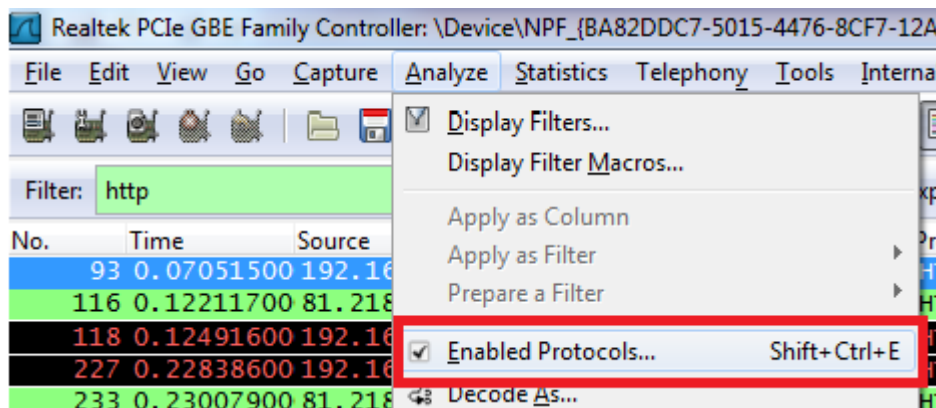

כעת, הורידו את הסימון מהפרוטוקול IPv4. לחצו על OK. הסיירו את מסנן התצוגה "http", שכן Wireshark כבר אינו מכיר אותו. כעת Wireshark יציג בפנינו רק את השדות של שכבת ה-Ethernet, וכל השאר יראה כ-Data, ממש כשם שכרטיס הרשת שלנו רואה את המסגרת:

No.	Time	Source	Destination	Protocol	Length	Info
23	0.11431400	Dell_d6:0c:2a	Bewan_a5:16:63	0x0800	1102	IP
24	0.11555100	Bewan_a5:16:63	Dell_d6:0c:2a	0x0800	62	IP
25	0.11560200	Dell_d6:0c:2a	Bewan_a5:16:63	0x0800	54	IP
26	0.11636800	Bewan_a5:16:63	Dell_d6:0c:2a	0x0800	62	IP
27	0.11636800	Dell_d6:0c:2a	Bewan_a5:16:63	0x0800	54	IP

Frame 23: 1102 bytes on wire (8816 bits), 1102 bytes captured (8816 bits) on interface 0

Ethernet II, Src: Dell_d6:0c:2a (d4:be:d9:d6:0c:2a), Dst: Bewan_a5:16:63 (00:0c:c3:a5:16:63)

- Destination: Bewan_a5:16:63 (00:0c:c3:a5:16:63)
- Source: Dell_d6:0c:2a (d4:be:d9:d6:0c:2a)
- Type: IP (0x0800)

Data (1088 bytes)

Data: 4500044000bc40008006b59ec0a80e3351da1fa8d58f0050...

[Length: 1088]

0000	00 0c c3 a5 16 63 d4 be d9 d6 0c 2a 08 00 45 00C... ..*..E.
0010	04 40 00 bc 40 00 80 06 b5 9e c0 a8 0e 33 51 da	.@...@... ..3Q.
0020	1f a8 d5 8f 00 50 af 14 cb 2c 70 52 08 4e 50 18P... ..pR.NP.
0030	41 14 44 90 00 00 34 31 31 2d 34 31 32 2d 34 31	A.D...41 1-412-41
0040	33 2e 33 36 38 40 2d 31 33 30 38 36 38 36 34 37	3.368@-1 30868647
0050	36 40 30 40 34 34 39 2e 33 36 39 40 2d 32 30 31	6@0@449. 369@-201
0060	32 32 39 32 34 39 36 40 30 40 34 35 30 2e 33 37	2292496@ 0@450.37
0070	30 40 2d 31 31 39 31 39 31 33 34 37 40 30 40 34	0@-11919 1347@0@4
0080	35 31 2e 33 37 31 40 2d 31 31 38 33 39 35 30 31	51.371@- 11839501
0090	33 34 40 30 40 34 35 32 2e 33 37 32 40 2d 37 33	34@0@452 .372@-73
00a0	39 33 30 33 35 30 32 40 30 40 34 35 33 2e 33 37	9303502@ 0@453.37
00b0	33 40 2d 31 38 36 35 30 36 32 37 33 35 40 30 40	3@-18650 62735@0@
00c0	34 35 34 2e 34 31 32 40 34 37 30 38 37 31 36 34	454.412@ 47087164
00d0	35 40 30 40 35 30 30 2d 35 30 31 2d 35 30 32 2e	5@0@500- 501-502.
00e0	34 31 33 40 32 31 34 31 31 38 34 30 39 31 40 30	413@2141 184091@0

הסתכלו על השדות השונים ב-Header של Ethernet:

- כתובת היעד - האם זוהי הכתובת של Ynet? התשובה היא **לא!** היזכרו בפרק שכבת הרשת, בו דיברנו על כך שבדרך כלל ישנם רכיבים רבים שמקשרים בין ישויות קצה ברשת. בהנחה ואינכם מחוברים באופן ישיר אל Ynet באמצעות כבל (או דרך אחרת), אתם עוברים בדרך בישות נוספת. הישות הקרובה ביותר אליכם היא ה**נתב שלכם**, וכתובת ה-MAC הזו היא הכתובת שלו. כמו כן, שימו לב ש-Wireshark יודע להגיד לנו שהיצרנית של הנתב הינה Bewan.
 - **שימו לב:** לנתב יש יותר מכתובת MAC אחת, שכן יש לו יותר מכרטיס רשת אחד. כתובת ה-MAC שמוצגת בהסנפה היא הכתובת של כרטיס הרשת של הנתב המחובר אל הרשת הביתית שלכם, ולא של כרטיס הרשת של הנתב שמחובר אל האינטרנט.
- כתובת המקור - כתובת זו צפוייה להיות הכתובת של כרטיס הרשת שלכם. כפי שניתן לראות בדוגמא לעיל, הכתובת d4:be:d9:d6:0c:2a זהה לכתובת שמצאנו באמצעות הפקודה **ipconfig /all**. כמו כן, Wireshark יודע להגיד לנו שהיצרנית של כרטיס הרשת הינה Dell.
- סוג - הערך 0x800 מצביע על כך שהמסגרת היא מסוג IP. כך כרטיס הרשת ידע להפנות את כל מה שנמצא בשדה ה-Data אל הישות שמטפלת בחבילות IP (במקרה שלנו - מערכת ההפעלה).
- שדה ה-Data כאן מכיל את כל השכבות שנמצאות "מעל" ל-Ethernet, החל משכבת ה-IP, דרך שכבת ה-TCP ועד שכבת ה-HTTP.
- שימו לב ששדות ה-Preamble וה-Checksum אינם מופיעים בהסנפה, כפי שציינו קודם לכן.



שימו לב - כאן רואים באופן יפה את ההבדל בין השכבה השנייה לשכבה השלישית. בחבילת ה-GET שמוצגת לעיל, כתובת המקור בשכבה השלישית, שכבת הרשת, היא כתובת ה-IP של המחשב שלנו, וכתובת היעד היא כתובת ה-IP של השרת של Ynet. שכבת הרשת מציגה את כל המסלול - מאיפה החבילה נשלחה ומה היעד הסופי שלה. עם זאת, **בשכבה השנייה, שכבת הקו, כתובת המקור היא כתובת כרטיס הרשת של המחשב שלנו וכתובת היעד היא הכתובת של הנתב הקרוב**, שכן שכבת הקו מדברת על קשר בין ישויות שמחוברות באופן ישיר בלבד. לכן, בעוד בשכבת הרשת נראה את הכתובת ההתחלתית והסופית של החבילה, בשכבת הקו אנו נראה כל שלב בדרך.

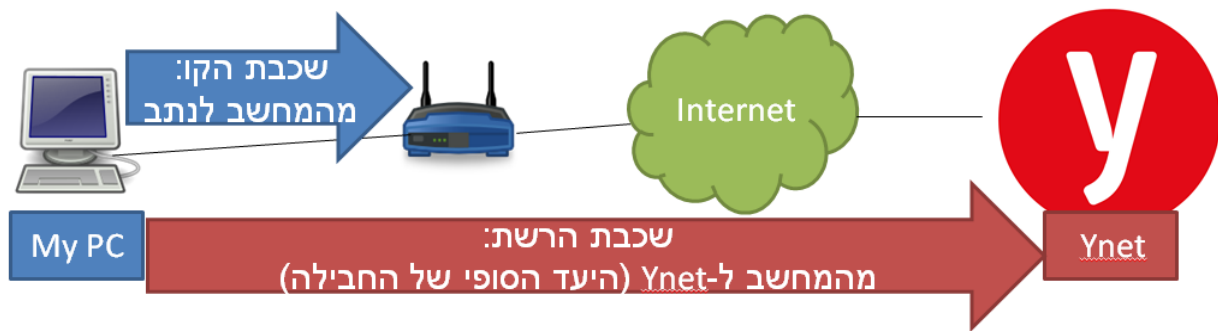

כפי שלמדנו **בפרק שכבת הרשת/ ניתוב**, בשלב הבא החבילה תועבר מהנתב הקרוב למחשב שלנו אל הנתב הבא בדרך. בשלב זה, הנתב הקרוב למחשב שלנו יצור את המסגרת בשכבת ה-Ethernet כך שכתובת המקור של המסגרת תהיה הכתובת של השרת שלו שמחובר לאינטרנט, וכתובת היעד תהיה הכתובת של הנתב הבא. כך, שכבת הקו מתארת נכונה את ה-Hop הנוכחי: מעבר בין הנתב שקרוב עלינו אל הנתב הבא אחריו. עם זאת, בשכבת הרשת עדיין ישמרו הנתונים על נקודות הקצה של החבילה - המועברת מהמחשב שלנו ואל Ynet.



תרגיל 8.8 - התבוננות בתשובת HTTP



כעת הסתכלו בתשובת ה-HTTP שחזרה בתגובה לבקשת ה-GET. ענו על השאלות הבאות:

1. למי שייכת כתובת היעד של המסגרת? כיצד תוכלו לוודא זאת?
2. למי שייכת כתובת המקור של המסגרת? כיצד תוכלו לוודא זאת?
3. מהו סוג המסגרת?

בסיום התרגיל, אל תשכחו לחזור לתפריט Analyze->Enabled Protocols ב-Wireshark ולהחזיר את הסימון לפרוטוקול IPv4.

תרגיל 8.9 - כיצד תיראה החבילה שלי?



עיינו בתרשים הרשת הבא:



מחשב ב'	נתב	מחשב א'
כתובת MAC: 11:22:33:34:44:53 כתובת IP: 3.3.3.3	כתובת MAC ראשונה: 22:22:22:22:22:22 כתובת IP ראשונה: 1.1.1.2 כתובת MAC שנייה: 33:33:33:33:33:33 כתובת IP שנייה: 3.3.3.2	כתובת MAC: 64:20:0c:34:12:34 כתובת IP: 1.1.1.1

מחשב א' רוצה לשלוח פקטה למחשב ב'. מחשב א' מחובר למחשב ב' דרך הנתב. השלימו את השדות של הפקטה אותה ישלח מחשב א':

1.1.1.1	כתובת IP מקור
c:34:12:3464:20:0	כתובת MAC מקור
	כתובת IP יעד
	כתובת MAC יעד

פרוטוקול ARP - Address Resolution Protocol

עד כה תיארנו את פרוטוקול Ethernet וכיצד הוא עובד. אך עדיין, משהו חסר. הביטו בשרטוט הרשת הבא:

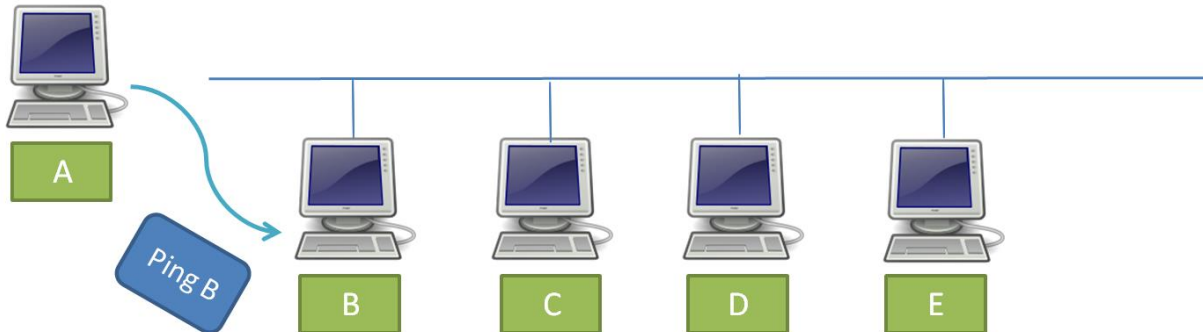

כלל המחשבים כאן נמצאים על תווך משותף. כלומר - מסגרת הנשלחת לכתובת Broadcast תגיע אל כולם, ואין צורך בישות נוספת (כגון נתב) כדי להעביר הודעות ממחשב אחד למחשב אחר. במקרה לפנינו, המחשב שנקרא A רוצה לשלוח הודעת ping (כלומר Echo-Request, כמו שלמדנו בפרק שכבת הרשת) אל המחשב B. המחשב A יודע את כתובת ה-IP של מחשב B, למשל, באמצעות שימוש בפרוטוקול DNS. אך דבר זה אינו מספיק - על מחשב A לדעת גם את כתובת ה-MAC של כרטיס הרשת של מחשב B!



מדוע הדבר כך? מדוע לא מספיקה כתובת ה-IP?

ראשית, היזכרו במודל השכבות. חבילת ה-Ping שתשלח ממחשב A צפויה להיות בנויה משכבת ה-Ethernet בשכבה השנייה, מעליה שכבת IP ולבסוף שכבת ICMP. על מנת לבנות את מסגרת ה-Ethernet, על המחשב A לדעת מה כתובת היעד של המסגרת, כלומר מה הכתובת של כרטיס הרשת של B. שנית, על כרטיס הרשת של המחשב B להבין שהמסגרת מיועדת אליו. את זאת הוא עושה באמצעות הסתכלות בשדה כתובת היעד של המסגרת. **כרטיס הרשת אינו מבין כתובות IP**, הוא כרטיס מסוג Ethernet ומכיר כתובת Ethernet בלבד. על כן, הכרטיס צריך לראות כתובת MAC.

אי לכך, על המחשב A להבין מה כתובת ה-MAC של המחשב B. לשם כך נועד פרוטוקול **ARP** (או בשמו המלא - **Address Resolution Protocol**). פרוטוקול זה ממפה בין כתובות לוגיות של שכבת הרשת לכתובות פיזיות של שכבת הקו.

במקרה שלנו, המחשב A מעוניין למפות בין כתובת ה-IP הידועה לו של מחשב B, לבין כתובת ה-MAC של כרטיס הרשת של המחשב B. בשלב הראשון, המחשב A ישלח שאלה לכל הרשת (כלומר - לכתובת Broadcast) שמשמעותה: למי יש את הכתובת הפיזית של המחשב עם כתובת ה-IP של B? נאמר שכתובת ה-IP של מחשב B הינה 10.0.0.2, והכתובת של המחשב A הינה 10.0.0.1:

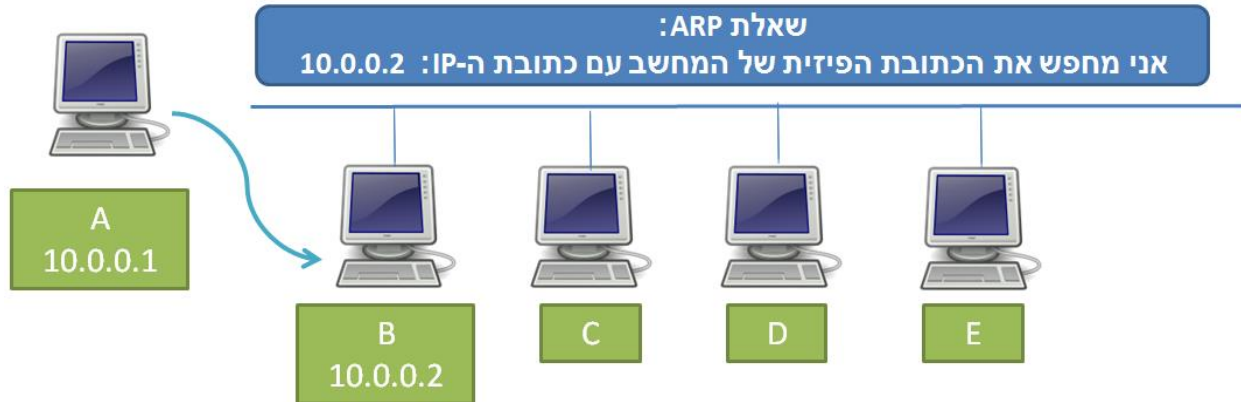

בשלב זה, כלל המחשבים מקבלים את ההודעה. מי שצפוי לענות להודעה זו הוא המחשב B, אשר יודע את הכתובת הפיזית שלו.

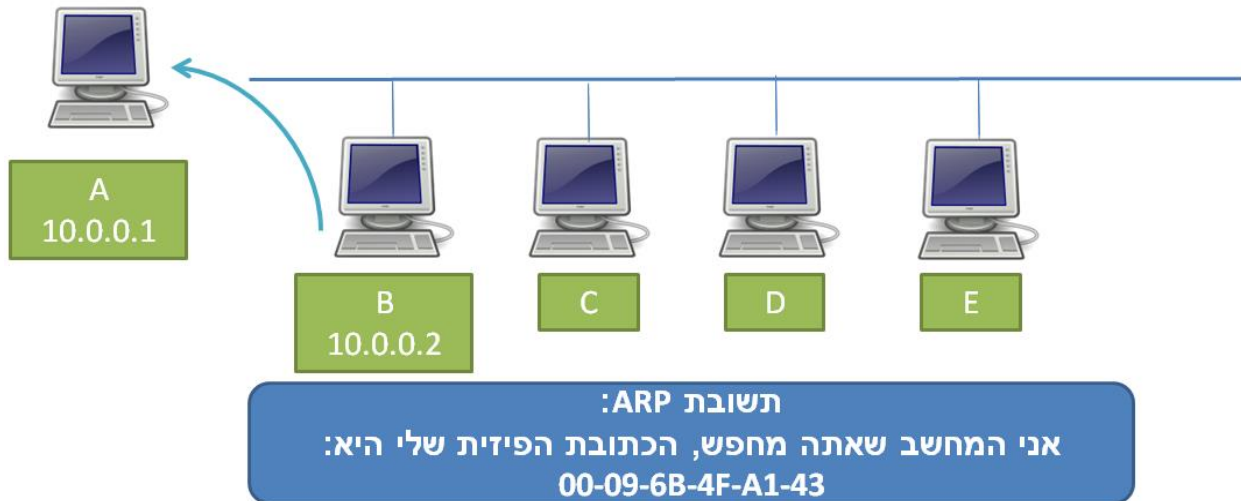

כך מחשב A מגלה את כתובת ה-MAC של כרטיס הרשת של מחשב B. כעת, יש ברשותו את כל המידע שהוא צריך בכדי לשלוח את חבילת ה-Ping:

- כתובת ה-IP שלו עצמו (מחשב A) - שכן הוא יודע מה הכתובת שלו, למשל באמצעות DHCP.
- כתובת ה-MAC שלו עצמו (מחשב A) - שכן הוא יודע מה הכתובת שלו, שהרי היא צרובה על הכרטיס.
- כתובת ה-IP של מחשב B - שהוא גילה, למשל, באמצעות DNS.
- כתובת ה-MAC של מחשב B - שהוא גילה באמצעות פרוטוקול ARP.

מטמון (Cache) של ARP

גם עבור פרוטוקול ARP מערכת ההפעלה שלנו שומרת מטמון (Cache), במטרה לא לשאול שוב ושוב את אותה שאלת ARP. כפי שכבר הבנו, המחשב שלנו זקוק לתקשר עם הנתב הקרוב אליו באופן תדיר. על מנת לאפשר

את התקשורת עם הנתב, עליו לדעת מה כתובת ה-MAC שלו. לא הגיוני שלפני כל חבילה שהמחשב יעביר לנתב הוא יבצע שאילתת ARP ויחכה לתשובה - תהליך זה יקח זמן רב מידי. לכן, סביר שכתובת ה-MAC של הנתב תישמר במטמון.

על מנת להביט במטמון, היכנסו לשורת הפקודה והריצו את הפקודה:

arp -a

```

C:\Windows\system32\cmd.exe
Microsoft Windows [Version 6.1.7601]
Copyright (c) 2009 Microsoft Corporation. All rights reserved.

C:\Users\USER>arp -a
Interface: 192.168.14.51 --- 0xb
Internet Address      Physical Address      Type
192.168.14.1          00-0c-c3-a5-16-63    dynamic
192.168.14.200        00-1b-a9-76-7d-b4    dynamic
192.168.14.255        ff-ff-ff-ff-ff-ff    static
224.0.0.2             01-00-5e-00-00-02    static
224.0.0.22           01-00-5e-00-00-16    static
224.0.0.251          01-00-5e-00-00-fb    static
224.0.0.252          01-00-5e-00-00-fc    static
239.255.255.250      01-00-5e-7f-ff-fa    static
255.255.255.255      ff-ff-ff-ff-ff-ff    static
C:\Users\USER>

```

הפקודה מציגה לנו טבלה עם שלוש עמודות:

- **באדום** - כתובת IP.
- **בכחול** - כתובת MAC המשווייכת לאותה כתובת IP.
- **בירוק** - סוג הרשומה - האם היא דינאמית (כלומר הושגה באמצעות פרוטוקול ARP) או סטטית (הוכנסה באופן ידני ולא משתנה).

על מנת שהתרגיל הבא יעבוד, עליכם לרוקן את המטמון. לשם כך, הריצו את הפקודה:

arp -d <ip_address>

לדוגמה:

arp -d 192.168.4.1

```

Administrator: C:\Windows\System32\cmd.exe
C:\Windows\system32>arp -d 192.168.4.1
C:\Windows\system32>_

```

שימו לב שאת הפקודה יש להריץ בהרשאות גבוהות. לכן, הריצו את שורת הפקודה בהרשאות Administrator.



תרגיל 8.10 מודרך - התבוננות בשאילתת ARP

פיתחו את Wireshark והריצו הסנפה. כמו כן, מיחקו מה-ARP Cache שלכם את הרשומה שקשורה לנתב שלכם (ה-Default Gateway). להזכירכם, כדי לגלות את כתובת ה-IP של הנתב, ניתן להשתמש בפקודה

ipconfig

```

Administrator: C:\Windows\System32\cmd.exe
C:\Windows\system32>ipconfig
Windows IP Configuration

Ethernet adapter Local Area Connection:

    Connection-specific DNS Suffix  . : privatebox
    Link-local IPv6 Address . . . . . : fe80::419b:ac69:cfb6:705%11
    IPv4 Address. . . . . : 192.168.14.51
    Subnet Mask . . . . . : 255.255.255.0
    Default Gateway . . . . . : 192.168.14.1

Tunnel adapter Teredo Tunneling Pseudo-Interface:

    Connection-specific DNS Suffix  . :
    IPv6 Address. . . . . : 2001:0:9d38:6ab8:34dd:1353:3f57:f1cc
    Link-local IPv6 Address . . . . . : fe80::34dd:1353:3f57:f1cc%12
    Default Gateway . . . . . :

Tunnel adapter isatap.privatebox:

    Media State . . . . . : Media disconnected
    Connection-specific DNS Suffix  . : privatebox

C:\Windows\system32>arp -d 192.168.14.1
C:\Windows\system32>_
  
```

כעת, גילשו אל <http://www.ynet.co.il>. כפי שכבר הבנו, על מנת לתקשר עם Ynet, המחשב יצטרך לגשת אל הנתב. תוכלו להשתמש במסנן התצוגה "arp" בכדי לסנן את החבילות הרלבנטיות:

No.	Time	Source	Destination	Protocol	Length	Info
6	4.12820200	Dell_d6:0c:2a	Broadcast	ARP	42	who has 192.168.14.1? Tell 192.168.14.51
7	4.12899300	Bewan_a5:16:63	Dell_d6:0c:2a	ARP	60	192.168.14.1 is at 00:0c:c3:a5:16:63

כעת נביט במסגרת השאילתא:

```

Frame 6: 42 bytes on wire (336 bits), 42 bytes captured (336 bits) on interface 0
Ethernet II, Src: Dell_d6:0c:2a (d4:be:d9:d6:0c:2a), Dst: Broadcast (ff:ff:ff:ff:ff:ff)
  Destination: Broadcast (ff:ff:ff:ff:ff:ff)
  Source: Dell_d6:0c:2a (d4:be:d9:d6:0c:2a)
  Type: ARP (0x0806)
Address Resolution Protocol (request)
  Hardware type: Ethernet (1)
  Protocol type: IP (0x0800)
  Hardware size: 6
  Protocol size: 4
  Opcode: request (1)
  Sender MAC address: Dell_d6:0c:2a (d4:be:d9:d6:0c:2a)
  Sender IP address: 192.168.14.51 (192.168.14.51)
  Target MAC address: 00:00:00_00:00:00 (00:00:00:00:00:00)
  Target IP address: 192.168.14.1 (192.168.14.1)
  
```

נתחיל מלהביט בשדות של שכבת ה-Ethernet:

- **באדום** - כתובת היעד של המסגרת. הכתובת היא כתובת Broadcast, כלומר ff:ff:ff:ff:ff:ff.
- **בכחול** - כתובת המקור של המסגרת. זוהי הכתובת של כרטיס הרשת שלנו.
- **בירוק** - סוג המסגרת. מדובר במסגרת מסוג ARP.

כעת נביט בשדות של שכבת ה-ARP:

- **בכתום** - נתונים המתארים כי המיפוי הוא מכתובת IP לכתובת Ethernet. שדות אלו נחוצים כיוון ש-ARP יכול למפות גם מכתובות לוגיות אחרות לכתובות פיזיות אחרות.
- **בתכלת** - קוד חבילת ה-ARP. הקוד הינו 1, והוא מציין שאילתא (Request).
- **בורוד** - השדות שקשורים לכתובות:
 - כתובת ה-MAC של הישות השולחת, כלומר של המחשב שלנו ששלח את השאילתא.
 - כתובת ה-IP של הישות השולחת, כלומר של המחשב שלנו ששלח את השאילתא.
 - כתובת ה-MAC המבוקשת. במקרה זה, הכתובת היא אפסים מכיוון שעליה אנו שואלים - איננו יודעים מהי כתובת ה-MAC של היעד (הנתב שלנו).
 - כתובת ה-IP של היעד, כלומר כתובת ה-IP של הנתב.

תרגיל 8.11 - התבוננות בתשובת ARP



כעת, מצאו את מסגרת התשובה. ענו על השאלות הבאות:

1. בשכבת ה-Ethernet, מהי כתובת המקור של המסגרת? מי שלח אותה?
2. בשכבת ה-Ethernet, מהי כתובת היעד של המסגרת? האם היא נשלחת אל כולם (Broadcast) או רק לישות מסויימת?
3. מהו הערך של שדה ה-opcode בתשובה?
4. איפה במסגרת ה-ARP מופיעה התשובה לשאילתא שנשלחה, כלומר הכתובת הפיזית של הנתב?
5. התבוננו בתשובת ה-ARP. מה היא הכתובת הפיזית של הנתב שלכם?
6. הציגו את ה-ARP Cache של מחשבכם. האם הכתובת הפיזית שמצאתם במסגרת ה-ARP הינה הכתובת הפיזית שמופיעה ב-Cache?

למי נשלחת שאלת ה-ARP?



היות שמסגרת ARP הינה בשכבה שנייה בלבד, ולא בשכבה שלישית, היא לא מועברת הלאה על ידי נתבים. מכאן שבדוגמה הבאה:

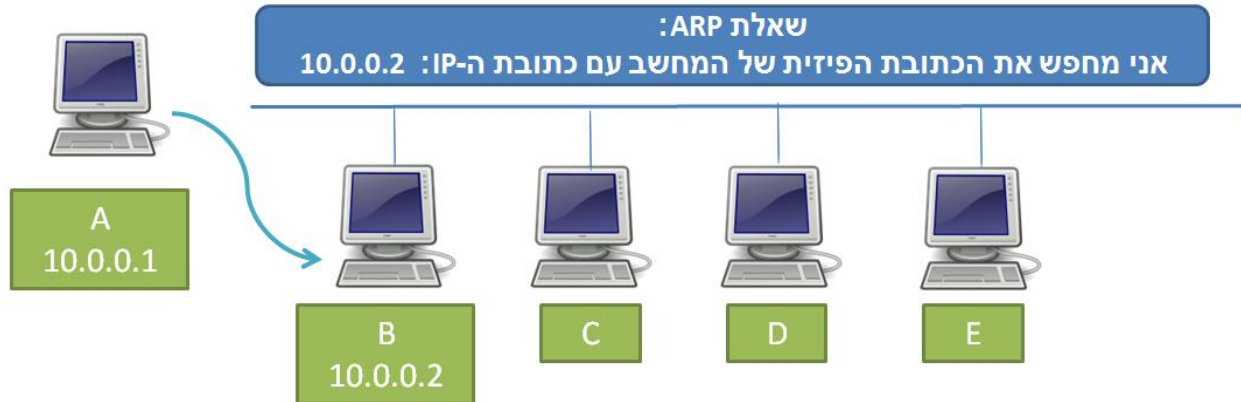

אם מחשב A מעוניין לשלוח שאלת ARP למחשב B, עליהם להיות בחיבור ישיר זה עם זה על מנת שהשאלה תגיע ליעדה. כדי להבין אם מחשב B מחובר אליו בחיבור ישיר, מחשב A בודק האם מחשב B נמצא איתו **באותו ה-Subnet**. דבר זה אמנם מוזר, שכן Subnet הוא מונח של שכבת הרשת, וכמו שלמדנו - כתובת IP היא כתובת לוגית שלא מלמדת בוודאות על מיקום פיזי של כרטיס הרשת. אף על פי כן, זו הבדיקה המתבצעת - מחשב A בודק אם כתובת ה-IP של מחשב B נמצאת איתו באותו ה-Subnet. במקרה זה, הכתובת של מחשב A הינה: 10.0.0.1, הכתובת של מחשב B הינה: 10.0.0.2, ונניח כי מסכת הרשת היא: 255.0.0.0. כפי שלמדנו בפרק [שכבת הרשת/ מהו מזהה הרשת שלי? מהו מזהה הישות?](#), משמעותה של מסכת רשת זו היא שהבית הראשון שייך למזהה הרשת, ועל-כן המחשבים נמצאים באותו ה-Subnet. אי לכך, במקרה זה, המחשב A אכן שולח שאלת ARP עבור כתובת ה-IP של B.

אך מה היה קורה לו B לא היה נמצא באותו ה-Subnet כגון מחשב A? מה היה קורה לו מחשב A היה מעוניין לשלוח הודעה אל Google, שכתובת ה-IP שלו הינה, לדוגמה, 3.3.3.3? במקרה זה, מכיוון שהכתובת 3.3.3.3 אינה ב-Subnet של מחשב A, החבילה צריכה להישלח אל ה-**Default Gateway** של מחשב A, אותו נתב המיועד לטפל בחבילות היוצאות מהרשת, כפי שלמדנו בפרק [שכבת הרשת/ מהי טבלת הניתוב שלי?](#). לכן, במידה שרשומת ה-ARP הרלבנטית לא קיימת במטמון של מחשב A, תשלח הודעת ARP עבור כתובת ה-IP של ה-Default Gateway.

לסיכום, כאשר מחשב מעוניין לשלוח חבילה אל כתובת IP כלשהי, מתבצעת בדיקה האם כתובת ה-IP של היעד הינה באותו ה-Subnet של המחשב השולח:

- אם כתובת היעד נמצאת ב-Subnet של המחשב השולח, הרי שניתן לשלוח שאלת ARP עבור כתובת ה-IP של היעד, ואז לשלוח את החבילה ישירות אל כתובת ה-MAC המוחזרת בתשובת  IP של היעד.
- אם כתובת היעד לא נמצאת ב-Subnet של המחשב השולח, הרי שלא ניתן לשלוח שאלת ARP עבור כתובת ה-IP של היעד. במקרה זה, נשלחת שאלת ARP לגילוי כתובת ה-MAC של ה-Default Gateway, ואז החבילה מועברת אליו להמשך טיפול.



כמוכן שבשני המקרים לא נשלחת שאלת ARP אם המידע הרלבנטי נמצא כבר במטמון.

שליחת מסגרות בשכבה שניה באמצעות Scapy

כשלמדנו על Scapy, למדנו לשלוח חבילות בשכבה השלישית באמצעות הפונקציה `send`. למדנו, למשל, ליצור פקטה שמתחילה בשכבה זו, כגון פקטת ICMP Ping:

```
>>> my_packet = IP(dst="www.google.com") / ICMP()
```

שימו לב ש-Scapy יוצר באופן ברירת מחדל את שכבת ה-ICMP כבקשת Ping (כלומר Echo Request). ניתן לוודא זאת:

![Screenshot of a Windows command prompt window running Scapy. The user enters 'my_packet = IP(dst=](192.168.14.51,)

```

C:\Windows\system32\cmd.exe - scapy
>>> my_packet = IP(dst="www.google.com") / ICMP()
>>> my_packet.show()
###[ IP ]###
version= 4
ihl= None
tos= 0x0
len= None
id= 1
flags=
frag= 0
ttl= 64
proto= icmp
chksum= None
src= 192.168.14.51
dst= Net('www.google.com')
\options\
###[ ICMP ]###
type= echo-request
code= 0
chksum= None
id= 0x0
seq= 0x0
>>>

```

כעת נוכל לשלוח את הפקטה:

```
>>> send(my_packet)
```

```
.
```

```
Sent 1 packets.
```

עכשיו, כשאנו יודעים יותר על רמת הקו, העובדה ש-Scapy הצליח לשלוח את החבילה אמורה לגרום לנו להרמת גבה. כיצד Scapy עשה זאת? איך הוא הצליח לשלוח פקטה בשכבה שלישית בלבד?

אז כידוע לכם – אין באמת קסמים ברשתות, ו-Scapy הוא לא קוסם. Scapy הבין לבד שאני מעוניין שהוא ישלח את הפקטה מעל Ethernet, ובנה את שכבה זו בעצמו בכדי לשלוח את הפקטה (כשכתובת המקור היא הכתובת של כרטיס הרשת שלנו, כתובת היעד היא של הנתב, והסוג הוא IP).

אך מה אם היינו רוצים לשלוח את הפקטה דווקא מכרטיס רשת מסויים? מה אם היינו רוצים שהיא תשלח מעל WiFi ולא מעל Ethernet? או מה אם היינו רוצים לשנות את השדות של שכבת ה-Ethernet באופן ספציפי? לשם כך, Scapy מציע לנו לשלוח את הפקטה בשכבה שנייה, זאת באמצעות הפונקציה **sendp**. בואו ננסה:

```
>>> my_layer2_packet = Ether()/IP(dst="www.google.com")/ICMP()
>>> sendp(my_layer2_packet)
```

Sent 1 packets.



```
C:\Windows\system32\cmd.exe - scapy
>>> my_layer2_packet = Ether()/IP(dst="www.google.com")/ICMP()
>>> sendp(my_layer2_packet)
Sent 1 packets.
>>>
```

שימו לב לא להתבלבל בין הפונקציות **send** ו-**sendp**. שליחת פקטה שלא מכילה שכבה שנייה באמצעות **sendp** תגרום, מן הסתם, לשליחה של פקטה לא תקינה. כך גם שימוש ב-**send** לשליחת פקטה שמכילה כבר שכבת Ethernet, או כל פרוטוקול שכבה שנייה אחר.

תרגיל 8.12 - שליחה עם שליטה בשדות ה-Ethernet

השתמשו בכתובת ה-IP של ה-Default Gateway שלכם שמצאתם קודם לכן. השתמשו בפקודה **ping** בכדי לשלוח אליו בקשת Echo Request. הסתכלו ב-Wireshark על השדות של הבקשה. באופן צפוי, בשכבת ה-Ethernet, כתובת היעד צפויה להיות כתובת ה-MAC של הנתב.

כעת, נסו לעשות דבר אחר. שלחו בקשת ICMP Echo Request אל ה-IP של הנתב, אך בשכבת ה-Ethernet, השתמשו בכתובת היעד **FF:FF:FF:FF:FF:FF**.

האם הנתב ענה לשאילתא שלכם? מדוע?



רכיבי רשת בשכבת הקו ובשכבה הפיזית

אז למדנו רבות על שכבת הקו, והבנו איך היא פועלת. למדנו על פרוטוקול Ethernet, וכן על פרוטוקול ARP שמאפשר לנו למפות בין כתובות לוגיות לכתובות פיזיות. אך איך כל הדבר הזה עובד? איך, למעשה, ישויות שונות (כמו מחשבים) מחוברות באותה שכבה שנייה? האם כל המחשבים ברשת מחוברים על אותו הכבל?

לשם כך, עלינו להכיר רשת שמחברים את הישויות השונות זו לזו (בהנחה שמדובר בתווך קווי ולא אלחוטי).

Hub (רכזת)

Hub (ובעברית - רכזת) הינו למעשה רכיב של השכבה הפיזית, כלומר השכבה הראשונה במודל השכבות. ה-Hub הוא "קופסה" שאליה מתחברים מספר כבלי רשת. הוא לא יודע איך נראות מסגרות Ethernet, לא מבין מה זה כתובת MAC ולא יודע לחשב Checksum. הוא רק מחבר כמה ישויות זו לזו.



כל "כניסה" ב-Hub אליה ניתן לחבר כבל רשת נקראת **פורט** (באנגלית - **Port**)⁷⁴. כאשר מחשב שמחובר ל-Hub שולח מסגרת, ה-Hub מעתיק את המסגרת ושולח אותה לכל הפורטים שלו, מלבד לזה שממנו המסגרת נשלחה. כך למשל, בדוגמה הבאה:

⁷⁴ על אף שזהו אותו השם, שימו לב לא להתבלבל בין פורטים פיזיים לבין הפורטים עליהם למדנו בפרק שכבת התעבורה.

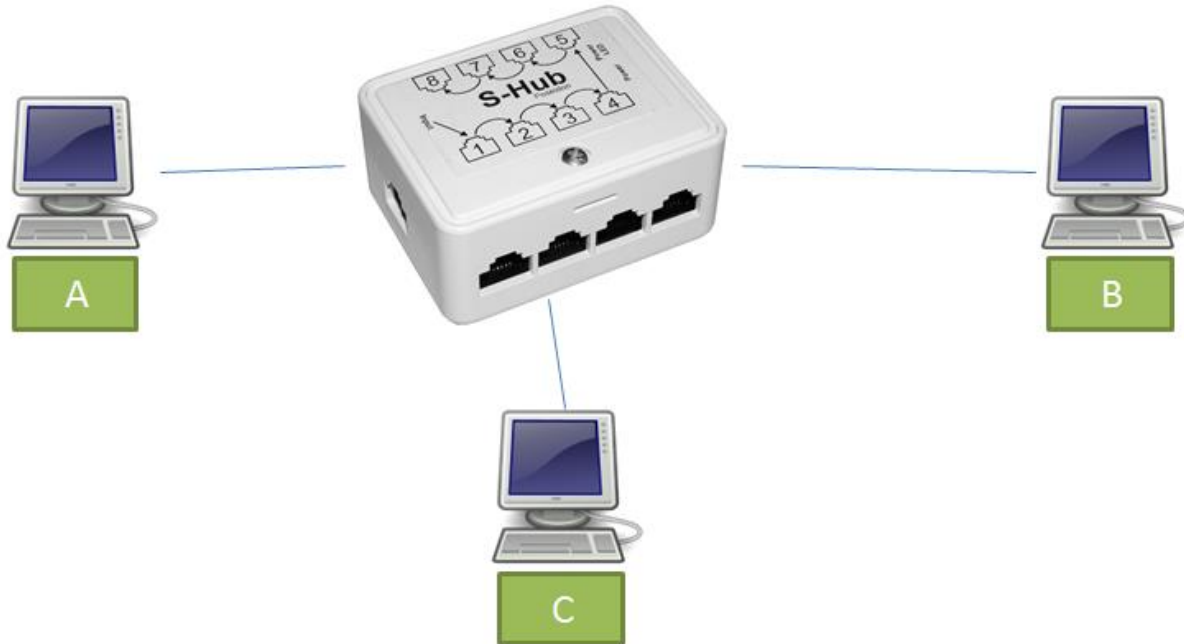

המחשבים A, B ו-C מחוברים זה לזה באמצעות Hub. במקרה שהמחשב A ישלח מסגרת אל B, המסגרת תגיע הן אל המחשב B והן אל המחשב C. אם המחשב A ישלח הודעה אל המחשב C, המסגרת גם תגיע הן אל המחשב B והן אל המחשב C. אם המחשב B ישלח מסגרת המיועדת אל המחשב A, היא תגיע הן למחשב A והן למחשב C, וכך הלאה.

במקרה שהמחשב A שלח מסגרת אל המחשב B, המסגרת תגיע כאמור הן אל המחשב B והן אל המחשב C. בשלב זה, כרטיס הרשת של כל מחשב צריך להבין האם המסגרת מיועדת אליו, על פי כתובת היעד של המסגרת בשכבה השנייה (למשל - כתובת היעד של Ethernet עליה למדנו). אם המסגרת מיועדת אל כרטיס הרשת הרלבנטי (בדוגמה שלנו - מחשב B), הוא ידאג לשלוח את המידע למי שצריך לטפל בו (למשל - מערכת ההפעלה). אם לא (בדוגמה שלנו - מחשב C), המסגרת נזרקת.

השימוש ב-Hub מאפשר אמנם לחבר מספר מחשבים זה לזה, אך יש בו בעיות רבות. ראשית, העובדה שכל המסגרות מגיעות לכלל המחשבים עשויה לפגוע בפרטיות של המשתמש, שכן כרטיס רשת שלא אמור לראות את המסגרת מקבל אותה. שנית, העובדה שהמסגרות מגיעות תמיד לכלל הישויות מעמיסה בצורה משמעותית על הרשת. היא מעמיסה הן על החיבורים (שבהם יכולה להשלח מסגרת אחת בלבד בכל פעם), והן על כרטיסי הרשת של כל ישות שצריכים לטפל בכל מסגרת. שלישי, השימוש ב-Hub לא מונע התנגשויות, בעיה עליה נלמד בהמשך הפרק.

מכל סיבות אלו, השימוש ב-Hub אינו מספיק טוב. על מנת להתגבר עליהן, הומצא ה-Switch.

Switch (מתג)

בניגוד ל-Hub, עליו למדנו קודם, ה-Switch (בעברית - מתג) הוא כבר רכיב שכבה שנייה לכל דבר. ה-Switch מכיר פרוטוקולים של שכבת הקו (לדוגמה - פרוטוקול Ethernet) ומכיר כתובות MAC. חלק מה-Switchים גם יודעים לחשב Checksum ו"לזרוק" מסגרות עם Checksum שגוי.

מבחינה חיצונית, Hub ו-Switch הם די דומים: שניהם נראים כמו קופסה עם כמה פורטים אליהם ניתן לחבר כבל רשת. עם זאת, הפונקציונאליות שלהם שונה מאוד. לאחר שה-Switch למד את הרשת, הוא מעביר מסגרת מהפורט בה הוא קיבל אותה אל הפורט הרלבנטי בלבד. בדוגמה הבאה:

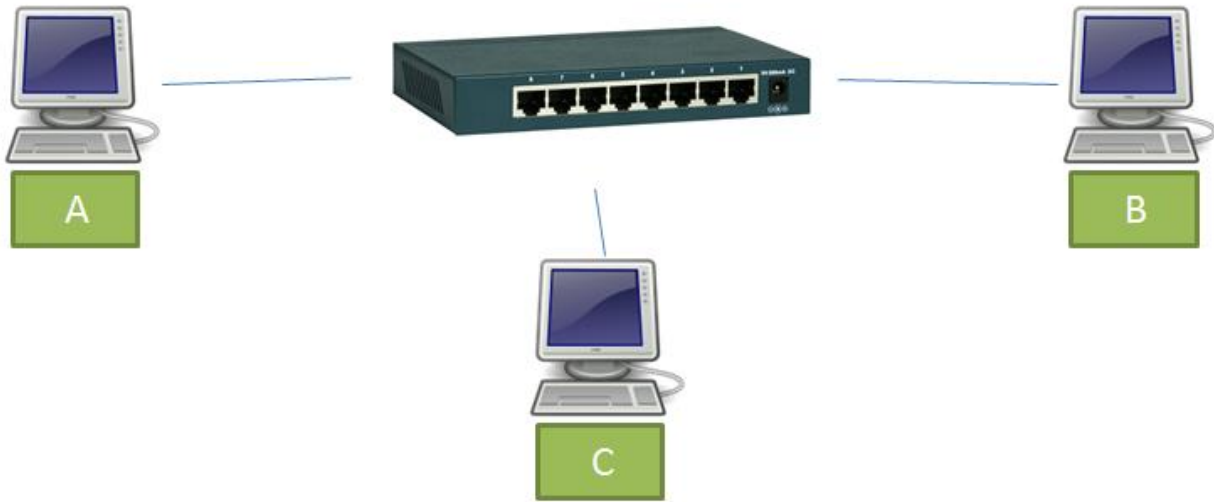

המחשבים A, B ו-C מחוברים ל-Switch. אם המחשב A שלח מסגרת למחשב B, המסגרת תגיע אל המחשב B בלבד - ולא תגיע למחשב C או תוחזר אל המחשב A. באותו אופן, אם המחשב B שלח מסגרת למחשב C, המסגרת תגיע אליו בלבד ולא תגיע אל המחשב A (וכמובן לא תוחזר אל המחשב B).

אי לכך, ל-Switch יש יתרונות רבים על פני ה-Hub. היות שכל מסגרת מגיעה רק אל היעד שלה, אין פגיעה בפרטיות המשתמשים. בנוסף, הוא חוסך את העומס הרב שהיה נוצר לו היינו משתמשים ב-Hub. כמו-כן, Switch מסייע במניעה של התנגשויות, עליהן נלמד בהמשך.

כיצד Switch פועל?

הבנו שה-Switch יודע להעביר כל מסגרת אל הפורט המיועד אליה בלבד. אך כיצד הוא עושה זאת? איך הוא יודע היכן כל ישות רשת נמצאת?

ובכן, ל-Switch יש טבלה שעליו למלא בזמן ריצה. הטבלה תמפה בין כתובת MAC לבין הפורט הפיזי הרלבנטי. לכל פורט פיזי יש מספר המאפשר לזהות אותו. לדוגמה, ב-Switch של הרשת שהצגנו לעיל, יש שמונה פורטים, שממוספרים מפורט 1 ועד פורט 8. אם נביט שוב בדוגמה לעיל, אך הפעם נסתכל גם על מספרי הפורטים:

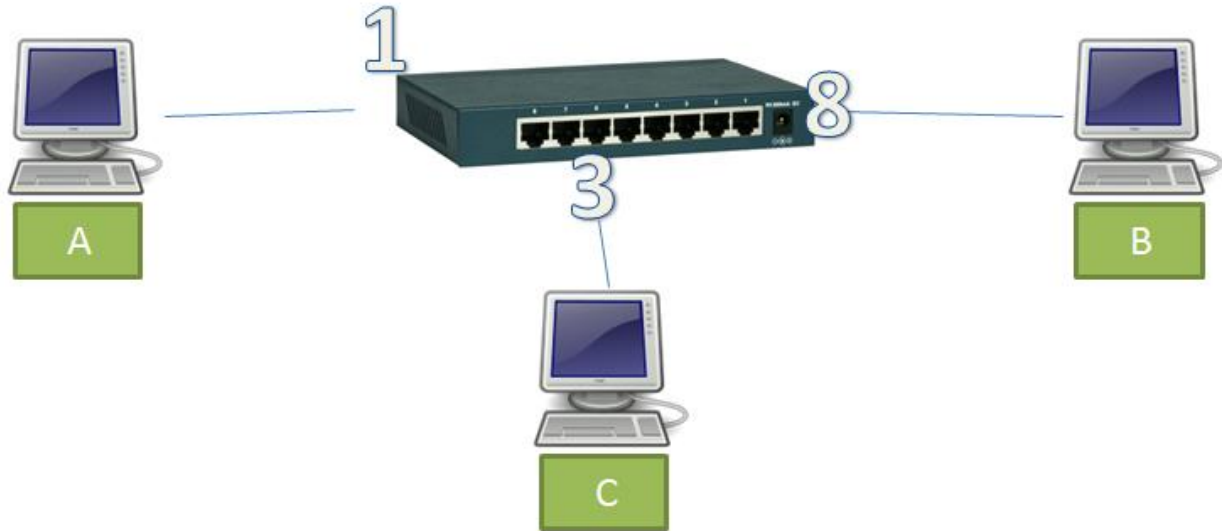

נראה שפורט מספר 1 מקושר למחשב A, פורט מספר 3 מקושר למחשב C, ופורט מספר 8 מקושר למחשב B. אי לכך, על ה-Switch לבנות אצלו טבלה שתראה בסופו של דבר כך:

MAC Address	Port
A	1
C	3
B	8

כמובן שה-Switch לא יודע שלמחשב קוראים A, אלא הוא שומר את כתובת ה-MAC של כרטיס הרשת שלו (לדוגמה: D4:BE:D9:D6:0C:2A). לצורך נוחות הקריאה, נשאיר בטבלה את שם המחשב ולא את כתובת ה-MAC של כרטיס הרשת.

נאמר וה-Switch הינו Switch חדש ברשת, כלומר הוא עדיין לא הספיק להכיר אותה. בשלב זה, הטבלה שלו תהיה ריקה:

MAC Address	Port

כעת, המחשב A שולח מסגרת אל מחשב B. מה על ה-Switch לעשות? הרי הוא לא יודע לשייך את כתובת ה-MAC של כרטיס הרשת של המחשב B לשום פורט פיזי.

במקרה זה, מכיוון שה-Switch אינו יודע למי להעביר את המסגרת, הוא מתנהג בדומה ל-Hub ומעביר אותה לכל הפורטים מלבד לזה שאליו היא נשלחה. כלומר, בדוגמה הזו, הוא יעביר את המסגרת אל מחשב B ואל מחשב C, אך לא חזרה אל מחשב A.

אך בנוסף, ה-Switch למד משהו. הוא ראה את המסגרת שהגיעה ממחשב A מגיעה מפורט מספר 1. מעבר לכך, הוא יכול לקרוא את המסגרת, ולראות את כתובת ה-MAC שמצויינת בכתובת המקור של החבילה. בשלב זה, ה-Switch למד שכתובת ה-MAC של כרטיס הרשת של מחשב A מחוברת אל פורט 1. כעת, הוא יכול לציין זאת בטבלה שלו:

MAC Address	Port
A	1

נאמר ועכשיו מחשב A שוב שולח מסגרת אל מחשב B. חשבו על כך - האם הפעם תהיה התנהגות שונה? התשובה היא - לא. ה-Switch אמנם יודע איפה נמצאת כתובת ה-MAC של כרטיס הרשת של מחשב A, אך הוא אינו יודע איפה נמצאת הכתובת של כרטיס הרשת של מחשב B. אי לכך, הוא נאלץ שוב לשלוח את המסגרת לכל הפורטים מלבד לפורט המקור, כלומר למחשב B ולמחשב C.

לאחר זמן מה, מחשב B שולח מסגרת אל מחשב A. הפעם, התהליך הוא שונה. ה-Switch מסתכל בטבלה, ורואה שהוא מכיר את כתובת ה-MAC אליה המסגרת נשלחת, והיא מקושרת לפורט מספר 1. אי לכך, ה-Switch מעביר את המסגרת רק אל פורט 1, ולא לאף פורט אחר. בנוסף על כן, הוא מסתכל במסגרת, ורואה שבשדה

כתובת המקור נמצאת כתובת ה-MAC של כרטיס הרשת של מחשב B. היות שהמסגרת נשלחה מפורט מספר 8, הוא יכול להוסיף את מידע זה לטבלה:

MAC Address	Port
A	1
B	8

במצב זה, כל מסגרת שתשלח אל מחשב A (בין אם ממחשב C ובין אם ממחשב B) תגיע אל פורט מספר 1 ופורט זה בלבד. כל מסגרת שתשלח אל המחשב B (בין אם ממחשב A ובין אם ממחשב C) תגיע אל פורט מספר 8 ופורט זה בלבד. עם זאת, מסגרות שתשלחנה אל מחשב C, יועברו לכל הפורטים מלבד לזה שממנו הן נשלחו, שכן ה-Switch עדיין לא מכיר את כתובת ה-MAC הרלבנטית. מצב זה ישתנה כאשר מחשב C ישלח מסגרת, ואז ה-Switch יוכל ללמוד על הכתובת של כרטיס הרשת שלו, ולהשלים את הטבלה:

MAC Address	Port
A	1
C	3
B	8





שימו לב - המחשבים לא מודעים לכך שהם מחוברים ל-Hub, ל-Switch או לכל רכיב אחר בשכבת הקו. בניגוד ל-Router, עליו למדון בפרק [שכבת הרשת/ נתב \(Router\)](#), שהמחשב צריך להכיר בכדי להצליח להפנות אליו חבילות, המחשב מחובר ישירות ל-Hub או ל-Switch ולא מודע לקיומו.

תרגיל 8.13 - פעולת Hub

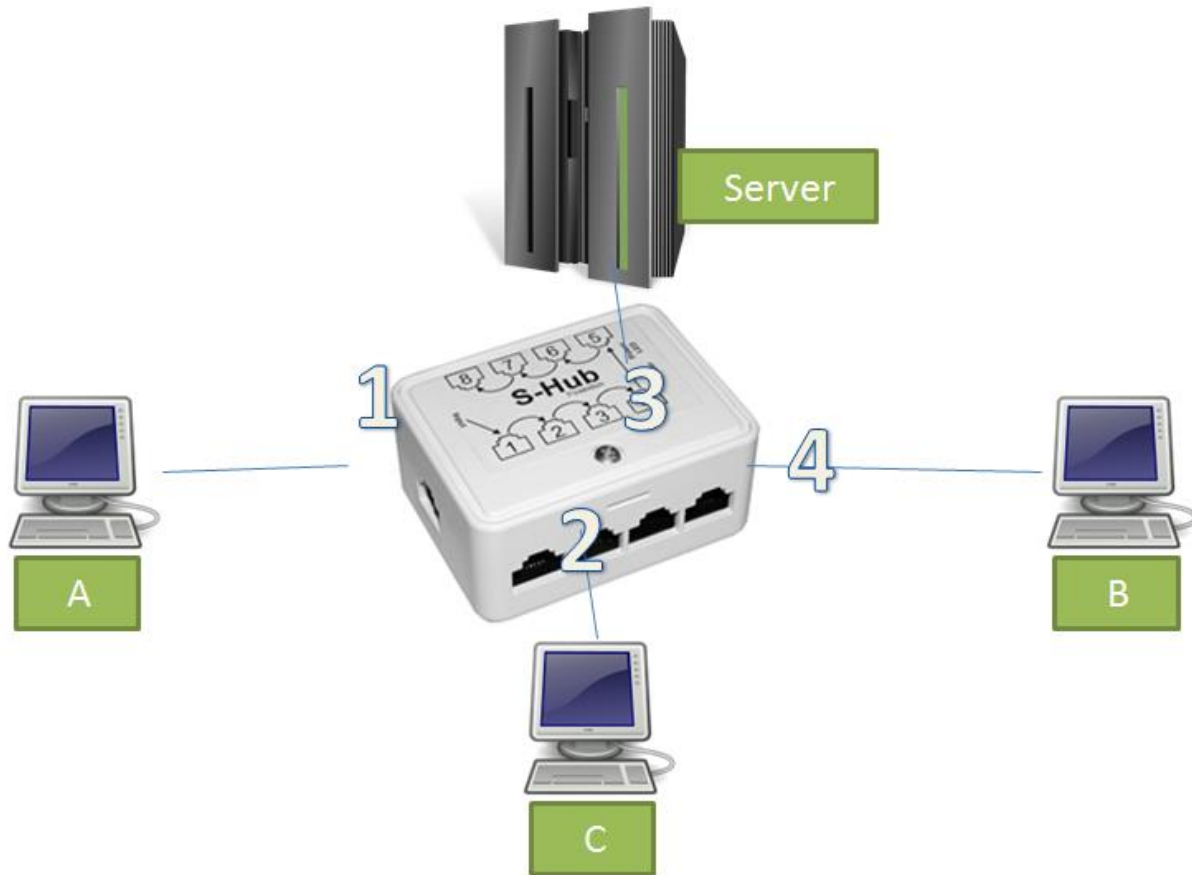
הביטו בשרטוט הרשת שלפניכם:



כאן שלושה מחשבים ושרת (Server) מחוברים זה לזה באמצעות Hub. מחשב A מחובר לפורט מספר 1, מחשב C מחובר לפורט מספר 2, השרת מחובר לפורט מספר 3 ומחשב B מחובר לפורט מספר 4. הניחו שה-Hub הינו Hub חדש ברשת. כמו כן, כל שאלה מסתמכת על השאלות הקודמות (בשאלה מספר 3 ניתן להניח שהמסגרת משאלה 2 כבר נשלחה). ענו על השאלות הבאות:

1. המחשב A שולח מסגרת אל המחשב B. לאילו פורטים ישלח ה-Hub את המסגרת? 
2. המחשב B שולח מסגרת אל השרת. לאילו פורטים ישלח ה-Hub את המסגרת? 
3. המחשב C שולח מסגרת אל כולם (מסגרת Broadcast). לאילו פורטים ישלח ה-Hub את המסגרת?
4. השרת שולח מסגרת אל המחשב A. לאילו פורטים ישלח ה-Hub את המסגרת?

תרגיל 8.14 - פעולת Switch



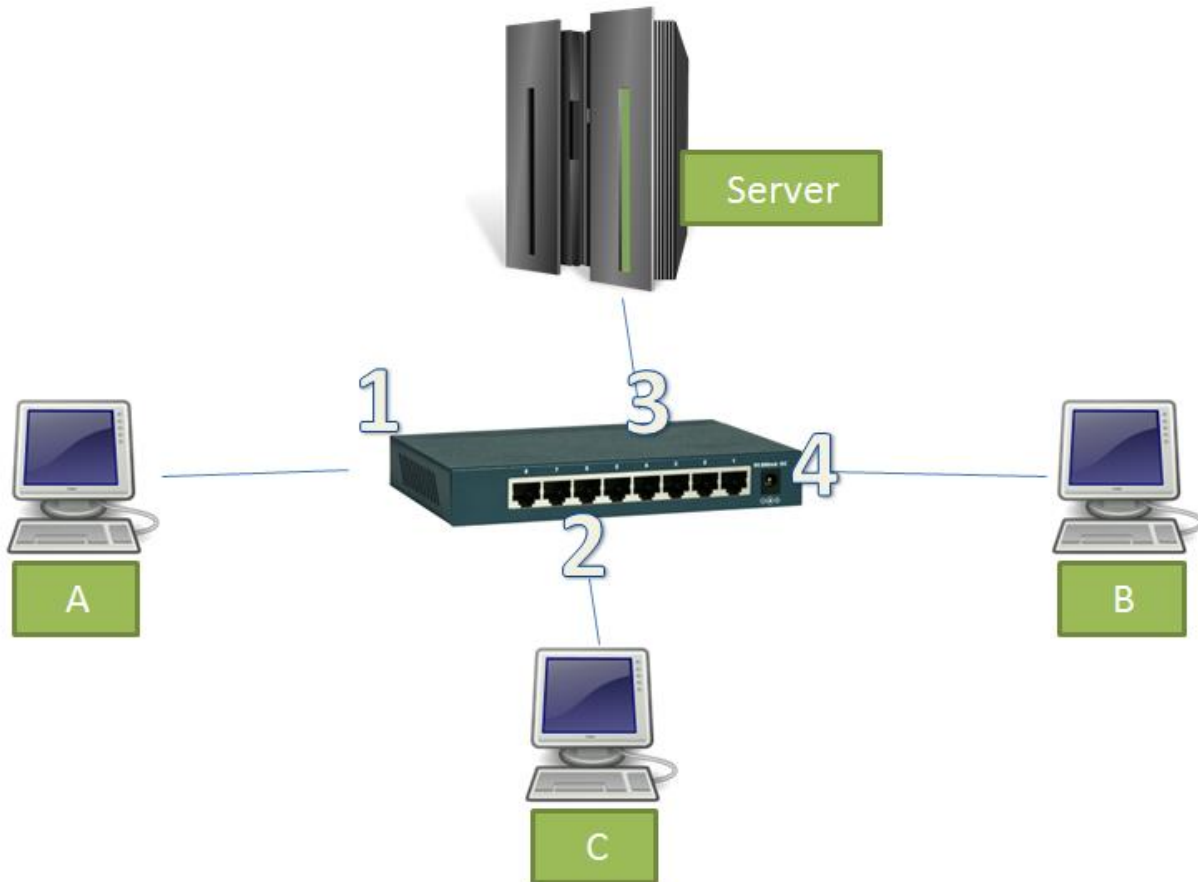

לפניכם שרטוט רשת הזזה לשרטוט שהוצג בתרגיל הקודם, אך הפעם - הישויות השונות מחוברות באמצעות Switch, ולא באמצעות Hub:



מחשב A מחובר לפורט מספר 1 של ה-Switch, מחשב C מחובר לפורט מספר 2, השרת מחובר לפורט מספר 3 ומחשב B מחובר לפורט מספר 4.

הניחו שה-Switch הינו Switch חדש ברשת. כמו כן, כל שאלה מסתמכת על השאלות הקודמות (בשאלה מספר 3 ניתן להניח שהמסגרת משאלה 2 כבר נשלחה).

כעת, ענו על השאלות הבאות:

1. המחשב A שולח מסגרת אל המחשב B. לאילו פורטים ישלח ה-Switch את המסגרת? 
2. המחשב B שולח מסגרת אל השרת. לאילו פורטים ישלח ה-Switch את המסגרת? 
3. המחשב C שולח מסגרת אל כולם (מסגרת Broadcast). לאילו פורטים ישלח ה-Switch את המסגרת? 
4. השרת שולח מסגרת אל המחשב A. לאילו פורטים ישלח ה-Switch את המסגרת? 

שכבת הקו - סיכום

בפרק זה הכרנו את השכבה השנייה במודל חמש השכבות, שכבת הקו. בתחילת הפרק למדנו על תפקידיה של השכבה וכיצד היא משתלבת במודל השכבות. לאחר מכן, הכרנו את **פרוטוקול Ethernet**. למדנו על **כתובות MAC**, איך הן בנויות, וכיצד למצוא את כתובת ה-MAC של כרטיס הרשת שלנו. למדנו איך נראת מסגרת Ethernet, והתבוננו בשדות של פרוטוקול זה בעת ביצוע פניית HTTP.

לאחר מכן למדנו על **פרוטוקול ARP**, הבנו את הצורך בו וכן את דרך הפעולה שלו. בהמשך למדנו כיצד ניתן להשתמש ב-Scapy בכדי לשלוח מסגרות בשכבה שנייה ולהשפיע על שדות בשכבה זו, וכן תרגלנו נושא זה. לאחר מכן למדנו על רכיבי רשת - הכרנו **Hub**, שהוא רכיב של השכבה הראשונה, ו-**Switch**, שהוא רכיב של השכבה השנייה, ולמדנו על ההבדלים ביניהם. לסיים, הכרנו את סוגיית ההתנגשויות והתפקיד של שכבת הקו בהתמודדות עם סוגיה זו.

בפרקים הבאים, נלמד על השכבה הפיזית ובכך נסיים את הכרותינו עם מודל השכבות. כמו כן, נמשיך ללמוד על נושאים מתקדמים בתחום רשתות המחשבים.

נספח א' - התנגשויות

עד כה הסברנו את מטרתה של שכבת הקו, הכרנו פרוטוקול לדוגמה של שכבה זו וראינו רכיבי רשת המאפשרים לחבר ישויות שונות. עם זאת, לא התמודדנו עדיין עם בעיה שעל שכבת הקו לטפל בה - בעיית ההתנגשויות.

כדי להסביר את הבעיה, נדמיין מקרה המוכר לנו שאינו קשור לעולם המחשבים. נאמר ואנו נמצאים בעיצומו של דיון סוער של מועצת הביטחון של האו"ם. בדיון ישנם נציגים מחמש עשרה המדינות החברות במועצה, וכל אחד מהנציגים מעוניין להביע את עמדתו. במקרה שכלל הנציגים ידברו במקביל, כלומר באותו הזמן ממש, אף אחד לא יוכל להבין את דברי הנציגים האחרים. אי לכך, יש למצוא שיטה שתבטיח שרק אדם אחד יוכל לדבר בכל זמן נתון, על מנת שכולם יצליחו להבין אותו.

סוגיה זו קיימת גם ברשתות מחשבים הפועלות מעל ערוץ משותף. במקרה כזה, ישנם מספר משתתפים (ישויות רשת) שרוצים לשדר בו זמנית על אותו הערוץ. במידה שכמה ישויות ישרו יחד, תיווצר **התנגשות (Collision)**, והמידע לא יגיע בצורה מסודרת.



ערוץ משותף - הגדרה

ערוץ משותף הוא קו תקשורת המחבר בין מספר ישויות ומאפשר להן להחליף מידע. המידע בערוץ מופץ ב-Broadcast - כלומר, כאשר ישות משדרת, המידע מגיע לכל הישויות. בנוסף, כל ישות יכולה להאזין לערוץ בזמן שהיא משדרת - וכך לגלות האם המידע שהיא שידרה הועבר בהצלחה.

דוגמה לרשת המחוברת בערוץ משותף היא רשת בה הישויות השונות מחוברות ב-Hub. כפי שלמדנו קודם לכן, במידה שברשת ישנם מספר מחשבים שמחוברים ב-Hub, כל מסגרת שתשלח תגיע לכל המחשבים.

מהי התנגשות?

כפי שציינו קודם לכן, כאשר שתי ישויות (או יותר) משדרות בערוץ המשותף בו זמנית, נוצר מצב של **התנגשות (Collision)**. במקרה זה, המידע שנשלח יגיע באופן משובש - כלומר, המידע שיגיע אל הוא לא המידע שהישות התכוונה לשלוח. בדוגמה הבאה:

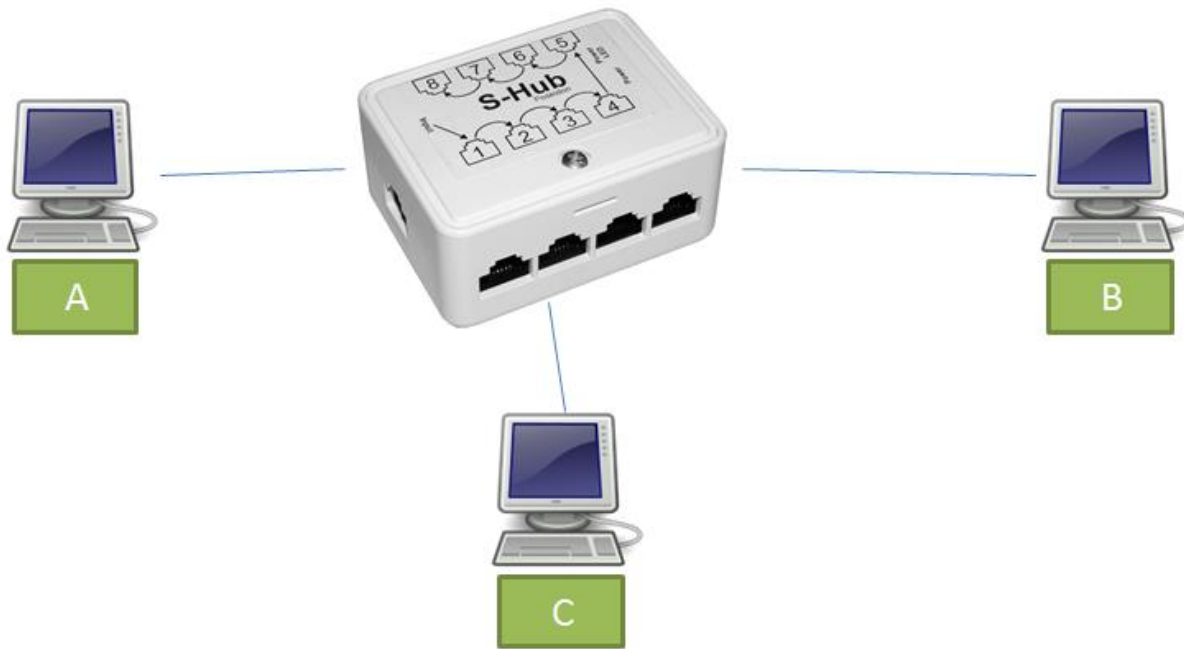

אם המחשבים A ו-B ישדרו מסגרת באותו הזמן, עלולה להיווצר התנגשות. אם נראה למשל את הקישור בין המחשב C לבין ה-Hub, נראה שבאותו הזמן אמורה להישלח עליו המסגרת שהגיעה ממחשב A, כמו גם המסגרת שהגיעה ממחשב B.⁷⁵ במקרה זה תהיה התנגשות, והמידע שיגיע למחשב C יהיה משובש - הוא לא יהיה זהה למידע שנשלח ממחשב A ולא לזה שנשלח ממחשב B. במקרה זה, על מנת להצליח להעביר את המידע שמחשבים A ו-B רצו לשלוח, יש לשלוח את המסגרות מחדש.

זמן שבו מתרחשת התנגשות נחשב ל"זמן מת" - מכיוון שלא עובר בקו שום מידע משמעותי, ויש לשדר מחדש כל מסגרת שתשלח - אין סיבה להשתמש עוד בערוץ המשותף ולשלוח עוד מסגרות. ברור למדי כי זוהי תופעה שלילית, שכן אנו מבזבזים זמן בו לא נשלח שום מידע על הערוץ.

⁷⁵ ישנם Hub'ים חכמים שיוודעים להמנע ממקרים כאלה ובכך למנוע התנגשויות, אך בפרק זה נתעלם ממקרים אלו.



מה תפקידה של שכבת הקו בנוגע להתנגשויות?

על שכבת הקו להגיע לנצילות מירבית של הקו - כלומר, לצמצם את הזמנים המתים עד כמה שניתן.

מניעת התנגשויות

ישנן דרכים רבות למנוע התנגשויות, והשיטות התקדמו עם הזמן. אחד הפרוטוקולים הראשונים שניסו להתמודד עם סוגיה זו נקרא ALOHA. לפי פרוטוקול זה, כאשר ישות מסויימת רוצה לשדר מסגרת, היא מתחילה לשדר אותה מיד. בזמן שהתחנה משדרת, היא מאזינה לערוץ ובודקת האם השידור הועבר באופן תקין. בזמן שידור המסגרת, היא בודקת האם המידע שהיא קלטה מהערוץ זהה למידע שאותה היא שידרה. באם המידע זהה - הכל בסדר. אך אם המידע שונה - הייתה התנגשות.

במקרה של התנגשות, הישות ממתינה פרק זמן אקראי, ולאחריו מנסה לשדר את המסגרת שוב. חשוב שהישות תמתין פרק זמן אקראי, שכן אחרת גם הישות השניה שניסתה לשדר וגרמה להתנגשות, הייתה מחכה אותו זמן כמוה, והייתה נוצרת התנגשות נוספת. חשבו למשל על חמישה אנשים הנמצאים בחדר חשוך לחלוטין. עליהם לנסות ולדבר, אך לא להתחיל לדבר יחד. אם שני אנשים (למשל: נגה ואופיר) מתחילים לדבר באותו הזמן ממש, מתרחשת התנגשות. באם לאחר ההתנגשות, נגה ואופיר יחכו חמש דקות בדיוק, ויתחילו לדבר מחדש - תיווצר שוב התנגשות. לכן, כל אחד מהם ימתין זמן רנדומלי. למשל, נגה תמתין דקה ואז תנסה לדבר, בעוד אופיר ימתין שלוש דקות בטרם יתחיל להשמיע את קולו. כך, השניים צפויים להצליח להעביר את המסר שלהם מבלי שתיווצר התנגשות.

זוהי דוגמה אחת בלבד לנסיון להתמודד עם התנגשויות על ערוץ משותף. בפרק זה לא נסקור דרכים נוספות, אך קוראים סקרנים מוזמנים להרחיב את הידע שלהם [בסעיף צעדים להמשך של פרק זה](#).

במקום להתמודד עם התנגשויות כשהן מתרחשות, ניתן גם להמנע מראש מהתנגשויות. דרך משמעותית מאוד לעשות זאת ברשתות Ethernet נוצרה כאשר הומצא ה-Switch. בדוגמה הבאה:

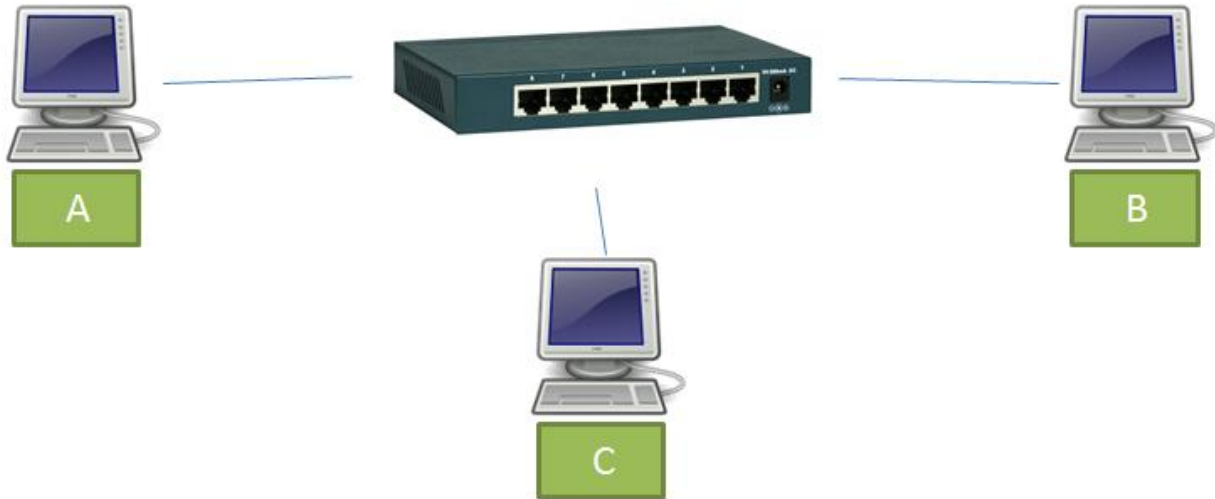

אם מחשב A משדר מסגרת למחשב C, וגם מחשב B משדר מסגרת למחשב C, ה-Switch יודע לשלוח את המסגרת רק כאשר הערוץ פנוי. כלומר, הוא ישלח קודם את אחת המסגרות (למשל - זו ששלח המחשב A), ורק לאחר מכן את המסגרת השנייה (למשל - זו ששלח המחשב B). כך, ה-Switch מצליח למנוע התנגשויות מראש, בלא טיפול מורכב.

הפיתרון של שימוש ב-Switch אפשרי במקרים מסויימים (כמו רשתות Ethernet), אך לא תמיד. למשל, ברשת WiFi בה החיבור עובר באוויר, כל המסגרות מגיעות לכל הישיות שנמצאות בטווח הקליטה. במקרים כאלו, יש להשתמש בפתרונות אחרים.

שכבת הקו - צעדים להמשך

על אף שלמדנו רבות על שכבת הקו, נותרו נושאים רבים בהם לא העמקנו. מניעת התנגשויות מהווה נושא מרתק, ובפרק זה נגענו רק בקצה המזלג במשמעות שלו ובדרכים שונות להשיג אותו. כמו כן, התמקדנו בפרוטוקול Ethernet וכמעט לא הזכרנו מימושים נוספים, כגון WiFi או Bluetooth. לא שאלנו את עצמנו כיצד השכבה השנייה מצליחה לבצע מסגור - הפרדה של רצף המידע למסגרות שונות, כיצד היא יודעת מתי מסגרת התחילה ומתי היא נגמרת. בנוסף, לא הסברנו על המושג Virtual LANs. אלו מכם שמעוניינים להעמיק את הידע שלהם בשכבת הקו, מוזמנים לבצע את הצעדים הבאים:

קריאה נוספת

בספר המצויין Computer Networks (מהדורה חמישית) מאת Andrew S. Tanenbaum ו-David J. Wetherall, הפרקים השלישי והרביעי מתייחסים במלואם לשכבת הקו. באופן ספציפי, מומלץ לקרוא את החלקים:

- 3.1.2 - מסגור.
- 4.2 - התמודדות עם התנגשויות בערוץ משותף.
- 4.3.2 - מבנה מסגרת Ethernet. באופן ספציפי, בפרק זה לא הרחבנו על המקרה בו שדה ה-Type מעיד על אורך המסגרת. כמו-כן, לא הזכרנו מדוע אורך המסגרת חייב להיות 64 בתיים או יותר. התשובות לשאלות אלו נמצאות כאן.
- 4.4.1, 4.4.3, 4.4.4 - רשתות אלחוטיות.
- 4.6 - Bluetooth.
- 4.8.5 - Virtual LANs.

בספר Computer Networking: A Top-Down Approach (מהדורה שישית) מאת James F. Kurose, הפרק החמישי מוקדש כולו לשכבת הקו. כמו כן, הפרק השישי מוקדש לרשתות אלחוטיות וסלולריות. באופן ספציפי, מומלץ לקרוא את החלקים:

- 5.3 - פרוטוקולים בגישה לערוץ משותף.
- 5.4.4 - Virtual LANs.
- 6.3 - רשתות אלחוטיות.

תרגיל 8.15 - זיהוי מרחוק של מחשב מסניף (אתגר)

בפרק [Wireshark ומודל השכבות / Capture Options](#), למדנו על האפשרות של הסנפה ב-Promiscuous Mode. אז, הסברנו שהמשמעות של אפשרות זו היא להכניס את כרטיס הרשת ל"מצב פרוץ", מה שיגרום לכך שנראה בהסנפה את כל המסגרות שרואה כרטיס הרשת, גם כאלו שלא מיועדות אליו. כעת אנו מסוגלים להבין את משמעות ה-Promiscuous Mode בצורה טובה יותר. במצב זה, נראה בהסנפה גם מסגרות שהגיעו אל כרטיס הרשת שלנו מבלי שכתובת ה-MAC בשדה כתובת היעד של המסגרת תהיה הכתובת של כרטיס הרשת שלנו, או כתובת של קבוצה בה הוא חבר⁷⁶ (למשל מסגרת המיועדת ל-Broadcast, כלומר לכל הישויות ברשת). יתכן שמסגרות כאלו יגיעו אל כרטיס הרשת שלנו, למשל, מכיוון שברשת שלנו המחשבים מחוברים באמצעות Hub. יתכן גם שנראה מסגרות כאילו מכיוון שה-Switch עדיין לא למד להכיר את הכתובות השונות.

האם נוכל לזהות מרחוק מחשבים ברשת שכרגע מסניפים? המסמך הבא: <http://goo.gl/2LZwqP> מתאר שיטה לזיהוי מרחוק של כרטיסי רשת במצב Promiscuous Mode. מכיוון שבדרך כלל מי שמסניף אכן משתמש באפשרות זו, נוכל להשתמש בשיטה המתוארת בכדי לזהות מחשבים שמסניפים ברשת.

קראו את המאמר, והבינו את השיטה המוצעת לזיהוי כרטיסי רשת שנמצאים ב-Promiscuous Mode. לאחר מכן, כיתבו סקריפט באמצעות Scapy שמממש את השיטה הזו, ומדפיס את כתובת ה-MAC של כל כרטיס רשת שהוא מזהה ככרטיס שנמצא במצב Promiscuous Mode. הריצו את הסקריפט ברשת שלכם מבלי שאף מחשב מסניף, וודאו כי הסקריפט לא מתריע על כך שיש מחשבים מסניפים. לאחר מכן, הפעילו הסנפה באחד המחשבים ברשת והריצו את הסקריפט בשנית. וודאו כי הפעם הסקריפט מתריע על המחשב המסניף.

⁷⁶ על המשמעות של כתובות Ethernet של קבוצות, תוכלו לקרוא ב**נספח א' של פרק זה**.

נספח ב' - כתובות Ethernet של קבוצות

כתובת Ethernet יכולה להיות שייכת לישות אחת (Unicast) או למספר ישויות (Multicast). כתובות השייכות למספר ישויות מתארות למעשה כתובת של קבוצה - למשל קבוצת כל הנתבים ברשת, או קבוצת כל הישויות שמריצות תוכנה מסויימת. כאשר כרטיס רשת Ethernet מסתכל על מסגרת Ethernet, הדבר הראשון שהוא רואה הוא כתובת היעד של המסגרת. אם כתובת היעד שייכת אליו - כרטיס הרשת "מעלה" את המידע בחבילה להמשך טיפול (לדוגמה, באם מדובר מחבילה מסוג IP - הוא מעלה את המידע למי שמטפל בחבילות IP, למשל מערכת ההפעלה). ישנם שני מקרים בהם כתובת היעד שייכת לכרטיס הרשת:

- הכתובת היא של כרטיס הרשת עצמו. כלומר, כתובת Unicast.
- הכתובת היא של קבוצה אליה כרטיס הרשת שייך. כלומר, כתובת Multicast.

על מנת לדעת האם כתובת מסויימת היא כתובת Multicast או Unicast, עלינו להסתכל על ביט (bit) מסויים. הביט הזה נמצא בבית (byte) העליון של הכתובת. לדוגמה, נסתכל בכתובת הבאה:

02:03:04:05:06:07

כעת, נסתכל רק על הבית העליון, כלומר 02. נמיר את הבית הזה לפורמט הבינארי (כלומר, בתצוגת ביטים) שלו⁷⁷:

00000010

כעת, עלינו להסתכל על הביט התחתון ביותר של הכתובת (מסומן באדום):

00000010

מכיוון שביט זה כבוי (הערך שלו הוא 0), מדובר בכתובת Unicast.

נסתכל על כתובת כרטיס הרשת שלנו שהצגנו קודם לכן:

D4:BE:D9:D6:0C:2A

על מנת להבין האם כתובת זו היא Unicast או Multicast, נסתכל בבית העליון ביותר, שהוא הבית D4. כעת, על מנת להמיר אותו לפורמט בינארי, ניעזר במחשבון של Windows. היכנסו למחשבון, ובתפריט בחרו באפשרות View->Programmer:

⁷⁷ אם אינכם מרגישים עדיים בטוחים במונחים "ביטים" ו-"בתים" או בהמרות בין הפורמטים השונים - אל תדאגו, הביטחון נרכש עם הזמן. עם זאת, קראו לאט וודאו כי אתם מבינים את הכוונה בדוגמאות שניתנות לפניכם.

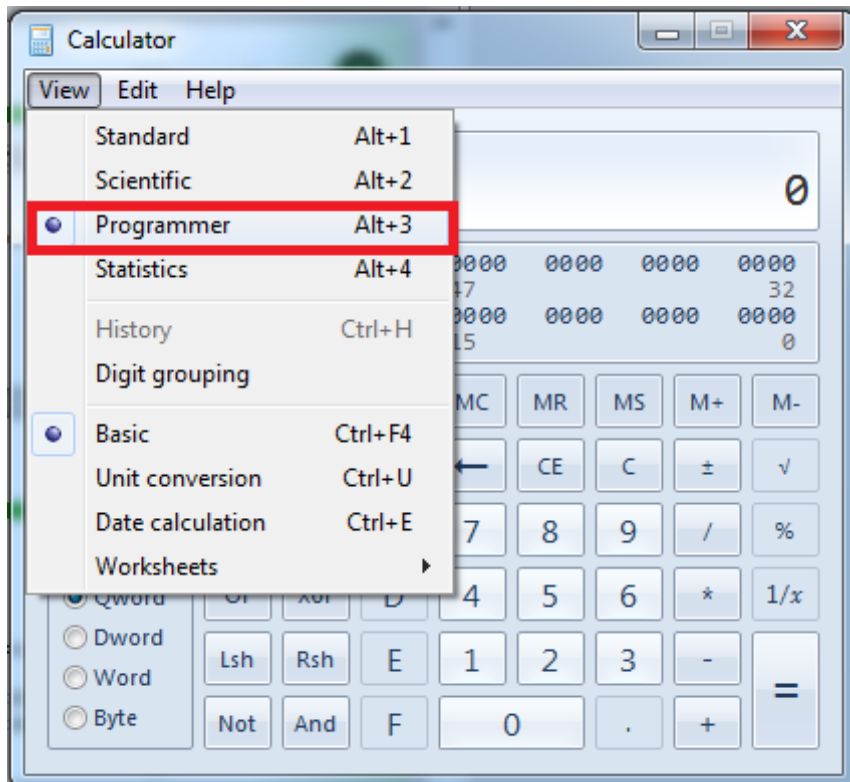

כעת, ביחרו בפורמט הקסה-דצימלי (Hex), והקישו את הבית הרלבנטי - D4:

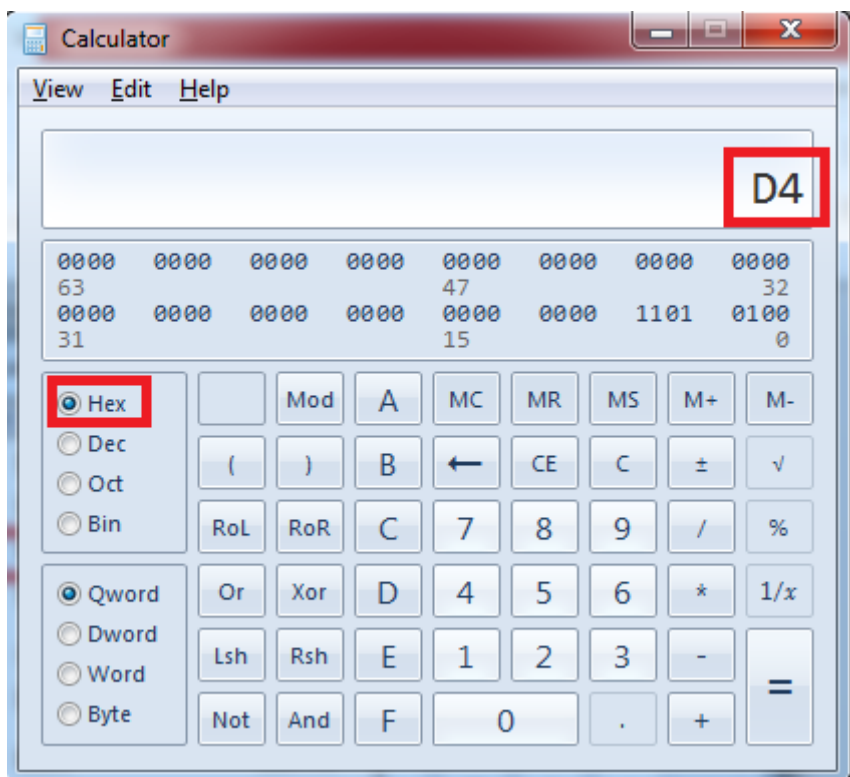

כעת, ביחרו בפורמט בינארי (Bin). המחשבון יעשה עבורכם את ההמרה:

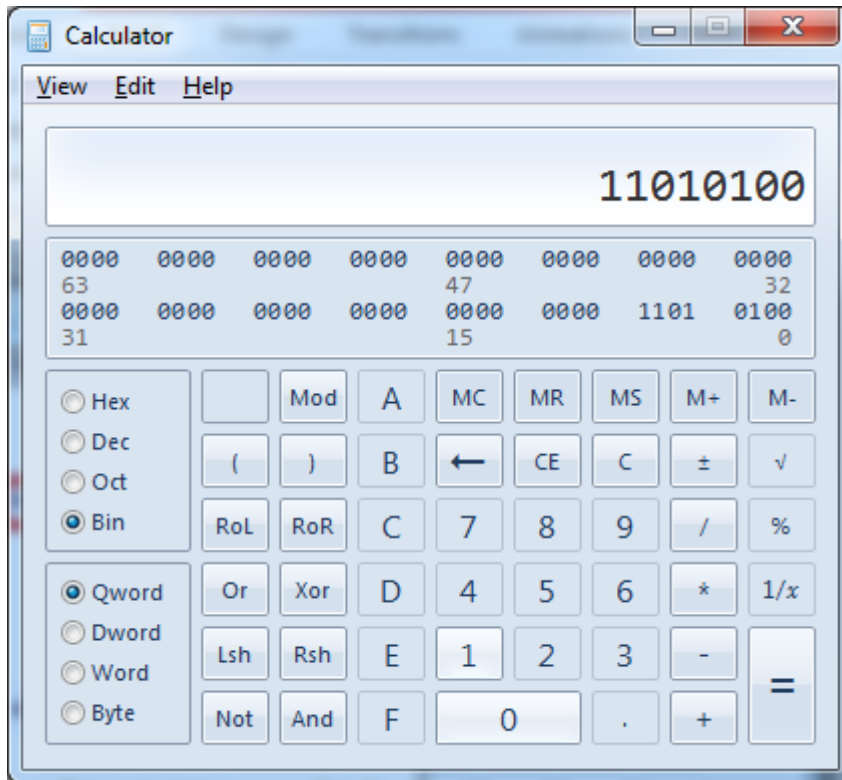

אם כן, הערך הבינארי של הבית הוא:

11010100

הביט התחתון (מסומן באדום) כבוי, ומכאן שהכתובת הינה כתובת Unicast. הדבר הגיוני, מכיוון שמדובר בכתובת של כרטיס רשת, וכתובת כזו היא תמיד מסוג Unicast.

בצעו את התהליך הזה גם על כתובת כרטיס הרשת שלכם, וודאו כי הכתובת היא מסוג Unicast.



כעת נבחן כתובת Ethernet נוספת:

03:04:05:06:07:08

על מנת להבין אם הכתובת היא Unicast או Multicast, נסתכל בבית העליון - 03. נבצע המרה לבסיס בינארי:

00000011

הביט התחתון (מסומן באדום) דולק - ולכן מדובר בכתובת של קבוצה, כלומר כתובת Multicast.

כתובת Multicast נוספת הינה הכתובת FF:FF:FF:FF:FF:FF. כתובת זו היא כתובת Broadcast - כלומר הקבוצה אליה שייכות כל הישויות ברשת. שליחת מסגרת עם כתובת היעד FF:FF:FF:FF:FF:FF משמעותה שליחת המסגרת לכל הישויות שנמצאות איתנו ברשת.

תרגיל 8.16 - זיהוי כתובות Multicast

השתמשו בסקריפט שכתבתם ב[תרגיל 8.6 - כתובות Ethernet](#), אשר מבקש מהמשתמש כתובת MAC ומדפיס עליה מידע. ערכו את הסקריפט כך שידפיס גם האם הכתובת הינה Unicast או Multicast.

פרק 9 - רכיבי רשת

בפרקים הקודמים הכרנו מספר רכיבי רשת. פרק זה נועד כדי לעשות סדר ברכיבים עליהם למדנו.

Hub (רכזת)

ה-Hub הינו רכיב של השכבה הפיזית, השכבה הראשונה. הוא נועד כדי לחבר כמה ישויות רשת יחד. ה-Hub אינו מכיר כתובות Ethernet או IP, מבחינתו הוא רק מעביר זרם חשמלי מפורט אחד אל פורטים אחרים. כאשר מחשב שמחובר ל-Hub שולח מסגרת, ה-Hub מעתיק את המסגרת ושולח אותה לכל הפורטים שלו, מלבד לזה שממנו המסגרת נשלחה. כך למשל, בדוגמה הבאה:

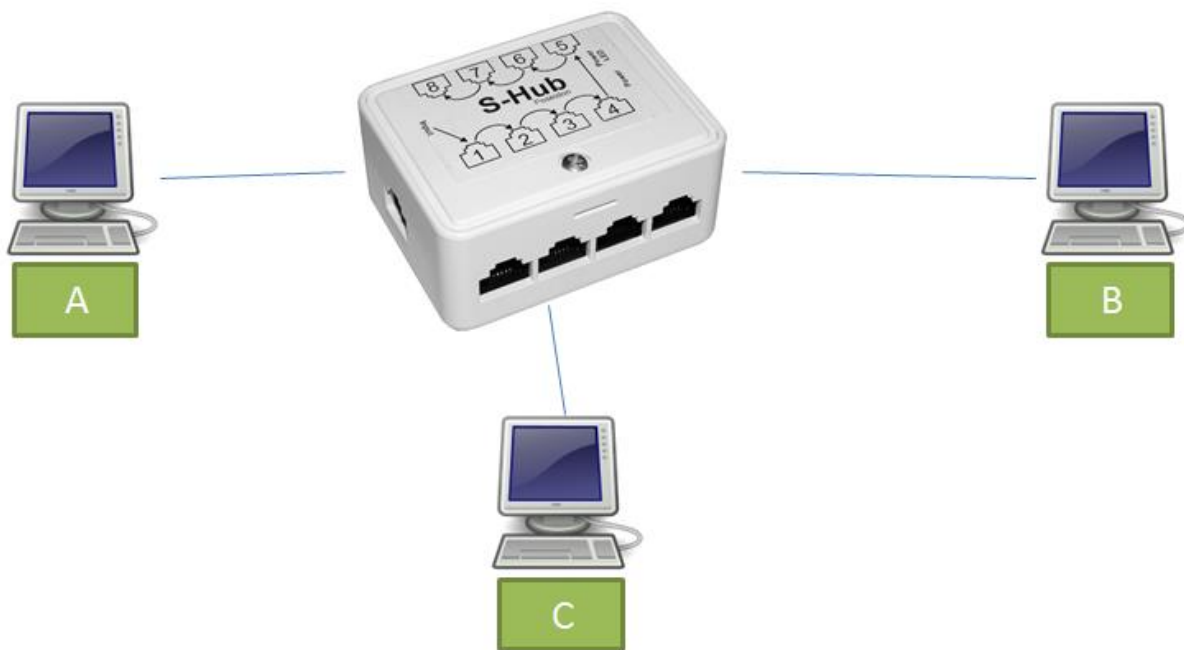

המחשבים A, B ו-C מחוברים זה לזה באמצעות Hub. אם המחשב A ישלח מסגרת אל B, המסגרת תגיע הן אל המחשב B והן אל המחשב C. במקרה שהמחשב A ישלח הודעה אל המחשב C, המסגרת גם תגיע הן אל המחשב B והן אל המחשב C. אם המחשב B ישלח מסגרת המיועדת אל המחשב A, היא תגיע הן למחשב A והן למחשב C, וכך הלאה.

Switch (מתג)

ה-Switch הינו רכיב של שכבת הקו, השכבה השנייה. אי לכך, ה-Switch מכיר כתובות MAC, מבין את המבנה של מסגרות בשכבה שנייה (למשל מסגרות Ethernet), ויודע לחשב Checksum. לאחר שה-Switch למד את הרשת, הוא מעביר מסגרת מהפורט בה הוא קיבל אותה אל הפורט הרלבנטי בלבד. בדוגמה הבאה:

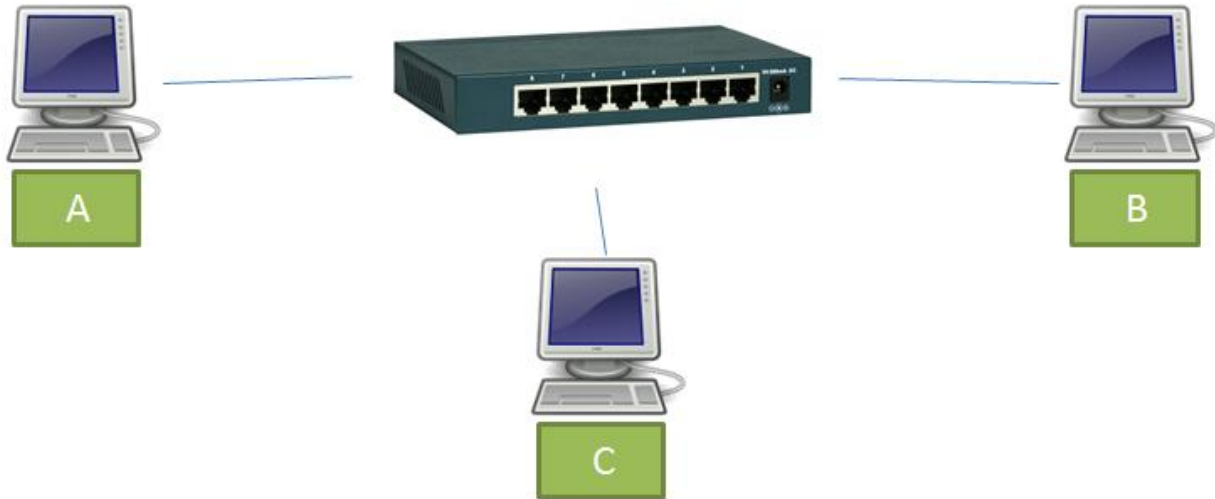

המחשבים A, B ו-C מחוברים ל-Switch. אם המחשב A שלח מסגרת למחשב B, המסגרת תגיע אל המחשב B בלבד - ולא תגיע למחשב C או תוחזר אל המחשב A. באותו אופן, אם המחשב B שלח מסגרת למחשב C, המסגרת תגיע אליו בלבד ולא תגיע אל המחשב A (וכמובן לא תוחזר אל המחשב B).

Router (נתב)

הנתב (Router) הינו רכיב של שכבת הרשת, השכבה השלישית. הנתב מכיר כתובות IP, מבין את המבנה של חבילות IP ופועל על פיהן. על הנתב להבין מבנה של כתובות IP וכן מסכות רשת (Subnet Masks), ולהחליט על מסלול הניתוב הטוב ביותר עבור כל חבילה שנשלחת.

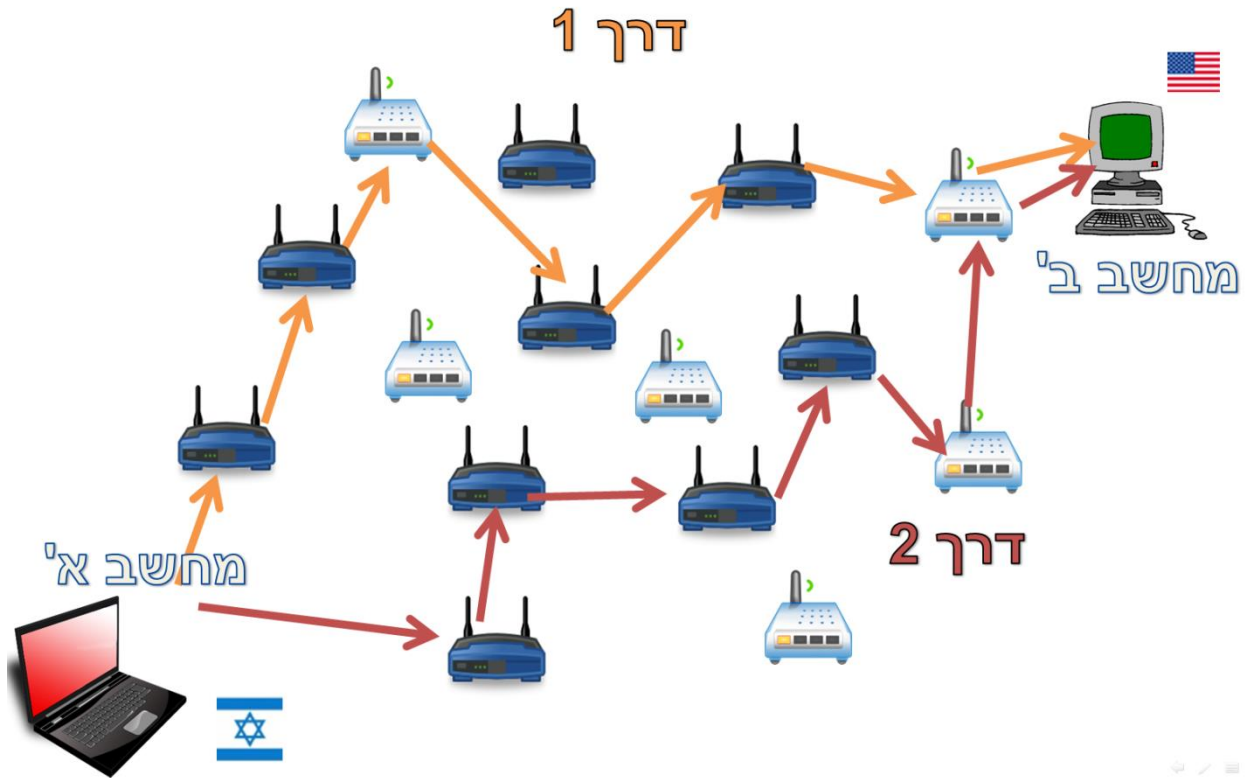

את החלטות הניתוב מבצעים הנתבים באמצעות טבלאות ניתוב דינאמיות. הטבלאות מתעדכנות באמצעות הודעות שהנתבים שולחים אחד לשני, באם יש שינוי ברשת (למשל - נתב אחד שקרס או עומס באזור מסויים ברשת).

טבלת סיכום

מטרה ודרך פעולה	כתובות שמכיר	שכבה	שם
יוצר קשר בין מספר ישויות. מעביר כל מידע לכלל הישויות המחוברות אליו.	לא מכיר כתובות	פיזית (1)	Hub (רכזת)
יוצר קשר בין מספר ישויות ברמת הקו. מעביר כל מסגרת רק למי שהמסגרת מיועדת אליו, באמצעות טבלה הממפה כתובת MAC לפורט פיזי.	MAC Addresses	קו (2)	Switch (מתג)
מקשר בין רשתות ומחשבים ברמת ה-IP. מחליט על הדרך הטובה ביותר לנתב חבילה ממקור אל יעד. לרוב פועל בעזרת טבלאות ניתוב דינאמיות.	IP Addresses	רשת (3)	Router (נתב)

פרק 10 - השכבה הפיזית (העשרה)

מבוא

עד כה, למדנו שבמודל 5 השכבות, יש תפקידים שונים לכל שכבה. הכרנו את שכבת הקו, שתפקידה לאפשר לשני מחשבים לדבר אחד עם השני באופן ישיר. השכבה השלישית, שכבת הרשת, תפקידה לאפשר לשני מחשבים לדבר אחד עם השני בין רשתות שונות, קרי דרך רכיבי תקשורת מתווכים. שכבה נוספת מאפשרת לשני מחשבים, ללא תלות במרחק בין אחד לשני, להעביר מספר ערוצי מידע ביניהם. ביחד, שכבות אלו מרכיבות את רשתות התקשורת שאנו כל כך רגילים לשימוש היומיומי בהן. למרות שנשמע כאילו כיסינו כבר הכל, מגלישה ל-Google ועד העברת מסגרות בין שני מחשבים מחוברים באופן ישיר, עדיין חסרה לנו שכבה בודדת אחת - השכבה שתפקידה להגדיר את המילים (או האותיות, אם תרצו) הבסיסיות בהן מחשבים משתמשים בשביל לדבר אחד עם השני: הסיבית (באנגלית - bit, ולעיתים גם בעברית - ביט).

כל ארבע השכבות אשר נשענות על השכבה הפיזית, מניחות שאפשר להעביר סיביות, או ביטים (bits), בין שני רכיבי מחשב.



סיבית (Bit) - קיצור של המושג ספרה בינארית, ספרה שיכולה להחזיק אחד משני ערכים: 0 או 1. סיבית היא תרגום של המושג הלועזי bit, שהוא קיצור לביטוי binary digit. בהמשך אנו נשתמש במושג הלועזי, אך נאיית אותו בעברית: ביט או ביטים.

העברה של ביט בין שני רכיבי מחשב אמנם נשמעת כמו פעולה די בסיסית, הרי בסך הכל מדובר בשתי אופציות (0 או 1). תופעתו לגלות שמאחורי פעולה זו מתחבאת שכבה שלמה, השכבה הפיזית. מגוון האפשרויות להעביר ביטים בין מחשבים הינו עצום, ולכן יש מגוון רחב של טכנולוגיות המממשות את השכבה הזו.



מטרת השכבה הפיזית היא להעביר ביט יחיד בין רכיבי מחשב.

אפשר להתבונן בשיטות שונות להעברת ביט יחיד דרך הטכנולוגיות המלוות אותנו באמצעי התקשורת בחיינו:

- המחשב הביתי שגולש דרך מודם ה-ADSL.
- ממיר שידורי הכבלים והלוויין.
- הטלפון הסלולארי.
- הדיבורית האלחוטית באוטו.
- מכשיר ה-GPS.
- אפילו מנורות הרחוב, שבאופן מסתורי נדלקות בתזמון מדויק על פי השעה בה שוקעת וזורחת השמש.

כל אחת מהטכנולוגיות הללו מסתמכת על שיטה אחרת שתפקידה להגדיר כיצד להעביר ביט או אוסף ביטים על גבי תווכים שונים: באוויר, בכבלי מתכת ובכבלי זכוכית.



תווך (Medium) - ברשתות תקשורת, תווך התקשורת הוא החומר, או האמצעי הפיזי, המשמש להעברת

המידע.

לא נכנס לכל מימושי השכבה הפיזית בפרק זה, אך נשים לב שרוב המימושים מתחלקים באופן גס על פני שלושה תווכים:

- כבלי מתכת (לרוב נחושת).
- אוויר ("אלחוטי").
- סיבים אופטיים (שהם בעצם זכוכית או פלסטיק).

בפרק זה, ננסה להבין כיצד אפשר להעביר מידע בחומרים הנ"ל, ונפרט בקצרה את התכונות השונות של כל שיטת תקשורת. בנוסף, ננתח לעומק מספר דוגמאות מהחיים, באמצעותן נשפוך אור על שיטות התקשורת בחיינו ועל מאפייניהן החשובים. נתחיל ממבט אל העבר בו נוסדו שיטות שונות להעברת מידע, ולאחר מכן נתבונן באמצעי התקשורת הפיזית שקיימים בכל בית ממוצע בישראל. לסיום, נבחן אתגרי תקשורת גדולים יותר, כמו רשת בין יבשתית של חברת היי-טק גדולה.

עמודי התווך של התקשורת

כפי שציינו קודם, התווך הינו החומר המוחשי בו אנו עושים שימוש על מנת להעביר מידע (למשל, כבל נחושת או האוויר). כל תווך מכתוב אופן שונה להעברת ביטים, ומגבלות שונות על קצב העברת הביטים והמרחק אליו ניתן להעבירם.

העברת מידע באוויר

האם אי פעם שאלתם את עצמכם את השאלה הבאה:



איך מתקשר השלט הרחוק עם הטלויזיה?



השלט הרחוק משדר אותות לטלויזיה באור אינפרא-אדום, אבל איך זה באמת עובד? ראשית, נציין כי הרעיון של שימוש באור על מנת לתקשר למרחקים נהגה עוד בימי החשמונאים. אבותינו השתמשו באש ובעשן על

מנת לאותת ולהעביר הודעות שונות בין גבעות מרוחקות. זה אמנם נשמע מוזר, אבל השימוש באש ובעשן היווה אמצעי לקידוד ביטים. כשיש אור (או עשן), נתייחס אליו כאילו הוא מייצג את הספרה 1, וכשאין אור (או אין עשן) נתייחס לחושך כמייצג את הספרה 0. בסוף המאה ה-18, פותחו מכשירים שנועדו להעביר אור למרחקים, ובאמצעות קידוד מוסכם מראש העבירו הודעות. דוגמה נפוצה מאוד של קידוד פשוט שמאפשר העברת הודעות באמצעות איתותי אור היא קוד מורס.



קידוד (Encoding או Coding) - תהליך בו מידע מתורגם לאותות מוסכמים (למשל: אור או חושך). כל שיטת מימוש של השכבה הפיזית מגדירה אופן בו מתרגמים את הספרות 0 ו-1 לסימנים מוסכמים על גבי התווך.



קוד מורס שהזכרנו קודם לכן, מהווה אחת משיטות הקידוד הותיקות בעולמנו, ושימושים נרחבים ומגוונים נעשו בו בעבר ובהווה. קוד מורס מגדיר לכל אות באלף-בית האנגלי קוד המורכב משני סימנים: קו ונקודה. הטבלה הבאה מראה כיצד מתרגמים כל אות באלף-בית לרצף של קווים ונקודות.

International Morse Code			
1. A dash is equal to three dots. 2. The space between parts of the same letter is equal to one dot. 3. The space between two letters is equal to three dots. 4. The space between two words is equal to seven dots.			
A	• —	U	• • —
B	— • • •	V	• • • —
C	— • — •	W	• — —
D	— • •	X	— • • —
E	•	Y	— • — —
F	• • — •	Z	— — • •
G	— — •		
H	• • • •		
I	• •		
J	• — — —		
K	— • — —	1	• — — — —
L	• — • •	2	• • — — —
M	— —	3	• • • — —
N	— •	4	• • • • —
O	— — —	5	• • • • •
P	• — — •	6	— • • • •
Q	— — • —	7	— — • • •
R	• — •	8	— — — • •
S	• • •	9	— — — — •
T	—	0	— — — — —

קל להבין כיצד נוכל לתרגם בין קו ונקודה ל-0 ו-1, ולהחליף קידוד זה בקידוד בינארי. אבל אם נעמיק ונחשוב על קידוד מורס והאופן בו משתמשים בו, נבין שיש לנו מאפיין אחד חסר.



לו הייתם חיים במאה ה-19, וברשותכם פנס המאפשר לכם להעביר איתותי אור למרחקים, כיצד הייתם מבדילים בין מקטע אור שמייצג נקודה לבין מקטע אור שמייצג קו?

המאפיין החסר הוא הגדרה של זמן, או יותר נכון תזמון. ההבדל בין קו לנקודה הוא האורך, או משך הזמן של הבהוב האור. אפשר לומר שהמאפיין הוא מעט "סמוי", מאחר שכל אדם יבחין בהפרש המשכים בין הבהובי האור, ויסיק בעצמו שהקצר הינו נקודה והארוך הינו קו. אך יש מקום להגדרה יותר מדויקת כדי לאפשר לאנשים שונים לקודד מידע בקצב שונה (אם נקצר את משכי האור של קו ונקודה, נוכל להעביר יותר אותיות בשניה אחת). כמו כן, הגדרה מדויקת של משכי הקו והנקודה מאפשרת להפריד בין אותיות ובין מילים בקלות רבה יותר. הסתכלו שוב על הטבלה וחשבו: כיצד נוכל להבדיל בין האות Q, לבין רצף האותיות MA?⁷⁸



נחזור אל השלט הרחוק. כעת קל מאוד לדמיין כיצד השלט הרחוק מתקשר עם הטלוויזיה באמצעות אור (כן, אינפרה אדום הוא גם אור, רק שאינו נראה על ידי העין האנושית). בכל לחיצה על כפתור בשלט הרחוק, השלט משדר רצף הבהובים באורכים משתנים, בצורה דומה מאוד לקידוד מורס, אשר הטלוויזיה קולטת ומפענחת. במקום לקודד אותיות, אפשר לקודד כפתורים כגון "העלה ווליום", "הורד ערוץ" ו-"כבה".

גלים נושאי מידע

פריצת הדרך הבאה בניצול האוויר כתווך תקשורת התרחשה כמעט מאה שנים לאחר שהומצא קוד מורס, בסוף המאה ה-19, כאשר חוקרים הצליחו להעביר קוד מורס באמצעות גלים אלקטרומגנטיים למרחק של שישה קילומטרים. כדי להבין קצת מהם גלים אלקטרומגנטיים, עלינו להבין ראשית מהו גל.



גל (Wave) - התפשטות (או התקדמות) של הפרעה מחזורית בתווך במרחב. גל יכול לנוע בחומר (כמו גלים במים), אך גם באוויר (כמו גל קול) ואף בואקום (כמו גלים אלקטרומגנטיים, שיכולים לנוע בואקום ובתווכים רבים אחרים).

⁷⁸ אם תרצו להרחיב את היכרותכם עם קוד מורס והשימושים הרבים לו, תוכלו לקרוא עליו כאן: http://en.wikipedia.org/wiki/Morse_code



בתמונה לעיל ניתן לראות גלים המתקדמים במים. הם כמובן לא חלקים ומושלמים כמו פונקציית הסינוס שבשרטוט התחתון, אבל נוכל לדמיין שאם היינו מסתכלים על גובה המים מהצד, היינו רואים גל שמזכיר פונקציית סינוס. לכל גל יש מספר מאפיינים מאוד חשובים שמתארים אותו. מאפיינים אלו ניתן לראות בשרטוט:

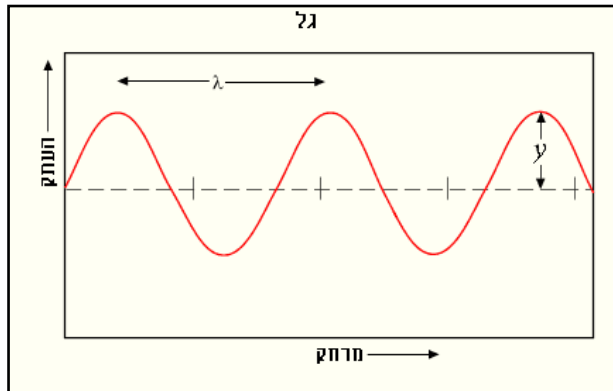

- כל גל הוא תופעה מחזורית (כמו פונקציית סינוס).
- **אורך הגל (wave length)** הוא המרחק שהגל עובר כשהוא מבצע מחזור אחד. אורך זה מסומן בשרטוט ב- λ (האות היוונית למדה).
- **זמן המחזור** הוא משך הזמן שלוקח לגל לבצע מחזור אחד.
- **תדירות הגל (Frequency)** היא כמות המחזורים שהגל מבצע בשניה אחת. תדירות הגל נקראת גם "תדר" הגל.
- **משרעת (Amplitude)** הגל היא ה"גובה"

המקסימלי אליו מגיע הגל (בשרטוט מסומן כ"העתק", ולעיתים נקרא גם **אמפליטודה** בעברית).

דפוס התנועה של גלים מופיע בחומרים ותווכים שונים בטבע: תנודות על פני מים (כמו הגלים בים), שינוי גלי בלחץ האוויר (הידוע גם כגל קול), ושינוי גלי בשדה החשמלי והמגנטי (הנקרא לרוב הגל האלקטרומגנטי).



הגל האלקטרומגנטי (Electromagnetic Wave) - הוא סוג של גל שנע בתווכים שונים במרחב (אוויר, מים, זכוכית, ריק/ואקום ועוד) באמצעות שינוי של השדות החשמליים והמגנטיים. האור שמגיע מהשמש ושאותו אנו רואים הוא גל אלקטרומגנטי שהתדר שלו נמצא בטווח שהעין רואה (אורך הגל הרלבנטי נע בין 400 ל-800 ננומטר⁷⁹ בקירוב). עוצמת האור שווה לאמפליטודה של הגל האלקטרומגנטי, שמעידה על חוזק התנודה בשדות

⁷⁹ ננומטר אחד שווה ל- 10^{-9} מטר.

החשמליים והמגנטיים. הגלים האלקטרומגנטיים הם תופעה מיוחדת מאוד בטבע, ותוכלו לקרוא עוד עליהם בויקיפדיה⁸⁰.



בחזרה להעברת קוד מורס על גבי גלים אלקטרומגנטיים, כיצד אפשר לקודד נקודה וקו באמצעות גל אלקטרומגנטי?

הפתרון הטרייאלי, בהנתן שיש לנו מחולל גלים בעוצמה (אמפליטודה) ובתדר לבחירתנו, הוא לקודד 1 ו- 0 באמצעות שידור או אי-שידור של הגל. כאשר נרצה לקודד נקודה, נשדר גל למשך שניה. כאשר נרצה לקודד קו, נשדר גל למשך שלוש שניות. בין כל קו לנקודה נפסיק את השידור. זה אכן פתרון פשוט, אבל במציאות לא משתמשים בו, והוא רחוק מלהיות יעיל (זכרו, היום כל טלפון נייד מקודד 100 מגה סיביות בשניה, שזה שווה למאה מיליון 0ים ו-1ים בשניה!). הסיבה בגינה פתרון זה אינו ישים נעוצה באופי ההתפשטות של גלים במרחב. דמיינו עצמכם בבריכה, קופצים מעלה ומטה ומייצרים גלים. אם תעצרו לשניה ואז תמשיכו, האם הגלים בבריכה יעצרו גם הם? מובן שלא! לא רק שיש להם קצב התקדמות משלהם, הם גם מוחזרים מדפנות הבריכה וממשיכים לנוע הלוך ושוב למשך זמן רב. כך גם גלים אלקטרומגנטיים במרחב.



אם כך, מה השיטה האמיתית באמצעותה אפשר להעביר מידע באמצעות גלים אלקטרומגנטיים?

ישנן שתי שיטות שהתפתחו כבר בראשית השימוש בגלים אלקטרומגנטיים: הראשונה נשענת על שינוי האמפליטודה, והשנייה נשענת על שינוי התדר. אם זה לא נשמע לכם מוכר, חישובו שוב על תחנות הרדיו האהובות עליכן - רובן משתמשות בשיטת קידוד מבוססת שינוי תדר - FM = Frequency Modulation.



Modulation (אפנון) היא העברה של מידע על גבי גל נושא. הרעיון באפנון הוא להרכיב גל של מידע (כגון גל קול של מוסיקה) על גבי גל "נושא". גל נושא הוא גל "חלק" (גל שמאוד קרוב לפונקציית סינוס) בתדר גבוה יותר מגל המידע. לשימוש בגל נושא יש סיבות רבות, אך הן מורכבות מכדי להסבירן בפרק זה.

⁸⁰ http://he.wikipedia.org/wiki/קרינה_אלקטרומגנטית

כעת נוכל להבין מה הן שתי שיטות האפנון שהתפתחו עם ראשית השימוש בגלים אלקטרומגנטיים:

- אפנון מבוסס אמפליטודה - Amplitude Modulation - בשיטת אפנון זו, "מרכיבים" גל של מידע בתדר נמוך על גבי גל "נושא" בתדר גבוה וקבוע. בשיטה זו, האמפליטודה של הגל הנושא (בתדר הקבוע) תשתנה לפי האמפליטודה של גל המידע.
- אפנון מבוסס תדר - Frequency Modulation - בשיטת אפנון זו, משנים את התדר של הגל הנושא על פי האמפליטודה של גל המידע.



הביטו בשני התרשימים הבאים. בירוק מסומן הגל הנושא, גל בתדר גבוה וקבוע. באדום מסומן גל המידע ("האות"). בכחול, תוצאות האפנון של גל המידע בגל הנושא. איזה תרשים מראה אפנון AM ואיזה FM?

תרשים ב'

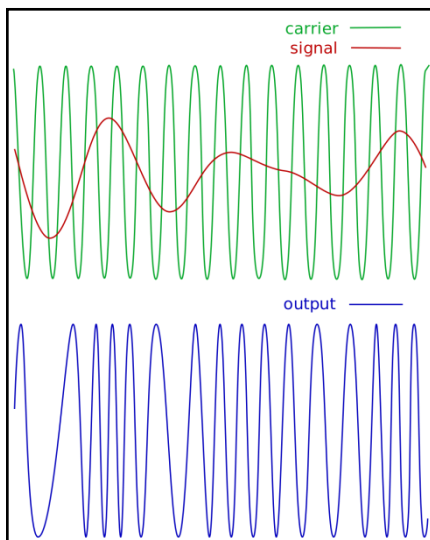

תרשים א'

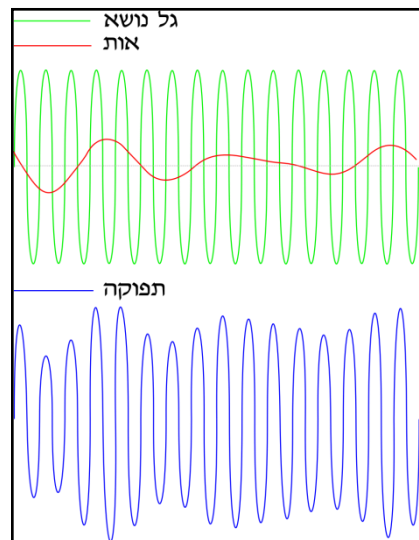

תרשים א' מראה Amplitude Modulation, מאחר שהאמפליטודה של הגל הכחול משתנה ("גובה" הגלים) בעוד התדר (המרחק בין כל פסגה של גל) נשאר קבוע. תרשים ב' מראה Frequency Modulation, היות שהתדר של הגל הכחול משתנה, בעוד האמפליטודה שלו נשארת קבועה.

השימוש בגלים אלקטרומגנטיים לצורך העברת מידע התפתח מאוד מאז סוף המאה ה-19, בה היה ניתן להעביר מספר בודד של ביטים בשניה. היום ניתן להעביר מאות מיליוני ביטים בשניה (100Mbps) וכל זאת על-ידי מכשיר סולארי קטנטן. לפני שנבין את שאר ההתפתחויות, נלמד גם על תקשורת חוטית.

כבלי נחושת כתווך תקשורת

המאה ה-19 הייתה מרגשת מאוד מבחינת השכבה הפיזית. בתחילת המאה ה-19 הומצא הטלגרף, מכשיר פשוט מאוד שמקודד ביטים באמצעות זרם חשמלי, דרך חוט נחושת. משך הזרם (ארוך או קצר) הפריד בין 0 ל-1, וקצב התקשורת היה תלוי ביכולת של בני האדם לייצר ולפענח את רצפי הביטים. בשלב זה אתם כבר אמורים לנחש שקידוד המידע נעשה באמצעות קוד מורס.



העברת מידע באמצעות זרמים חשמליים על חוטי נחושת הניח את היסוד לתעשייה ענקית של תקשורת, שבאופן משעשע התפתחה תחת ענף הדואר. רשויות הדואר בעולם פרשו חוטי נחושת בין ערים ומדינות, ואף על קרקעית הים. אזרחים מן המניין היו מגיעים אל הדואר כדי לשלוח ולקבל מברקים שעברו באופן מידי באמצעות זרמים חשמליים שקדדו בקוד מורס אותיות ומילים על גבי כבלי נחושת. בסוף המאה ה-19 הומצא הטלפון, וסחף אחריו גל פיתוחים טכנולוגיים שנגיע אליהם בהמשך הפרק.

הרשת בבית

הבית הממוצע בישראל הוא בית מודרני מאוד מבחינה תקשורתית. זה לא מפתיע, בהתחשב בצורך האנושי ההכרחי לתקשר עם הקרובים והאהובים עלינו. מדענים, מהנדסים ויזמים רבים זיהו זאת כהזדמנות עסקית לאורך ההיסטוריה, וכך הומצאו ופותחו אמצעי תקשורת רבים.



חישוב במשך דקה ונסו למנות את כל אמצעי התקשורת שיש לכם בבית.

בואו ננסה למפות את אמצעי התקשורת השונים, ולהצמיד לכל אחד את התווך בו הוא עושה שימוש:

תווך	אמצעי	תווך	אמצעי
כבלי נחושת	טלפון	אוויר	רדיו
כבלי נחושת	פקס	כבלי נחושת	טלויזיה בכבלים
כבלי נחושת	מודם ADSL או כבלים	אוויר	טלויזיה בלויין
אוויר	נתב אלחוטי	אוויר	טלפון סלולארי

קו הטלפון הביתי, או למה צריך פילטר למודם ADSL?

אחרי שלמדנו קצת על סוגי תווך שונים, ועל גלים אלקטרומגנטיים, הגיע הזמן שנתמקד באמצעי התקשורת שבאמת עשה את פריצת הדרך של כל הזמנים - הטלפון. הטלפון משתמש בכבלי נחושת וזרמים חשמליים בשביל להעביר קול אנושי. אם זה לא מספיק, כשהאינטרנט הגיע הביתה באמצע שנות ה-90, הוא הגיע גם על גבי אותו כבל נחושת שנשא את קו הטלפון. אם אתם לא המומים ברגע זה, אתם צריכים להיות(!). איך כבל⁸¹ נחושת בעובי של מילימטר בודד יכול להעביר לא רק קול אנושי, אלא גם מוסיקה וסרטים באיכות HD? נחקור את השאלה הזו דרך הפילטר הקטן שנמצא בשקע הטלפון של משתמשי ה-ADSL. על אף שפירוש המילה פילטר הוא מסנן, הפילטר מפצל את השקע לשני שקעים: אחד עבור הטלפון הרגיל, ושני עבור מודם ה-ADSL.



פילטר למודם ADSL



איך חתיכת פלסטיק מפצלת כבל נחושת אחד לשניים? ואם היא מפצלת, למה קוראים לה פילטר (מסנן)? מה יקרה אם נחבר טלפון ללא פילטר לשקע אחד, ומודם ADSL לשקע שני?

התשובה הפשוטה לשאלה האחרונה היא - כשנחבר טלפון ומודם ללא פילטר, ברגע הראשון לא יקרה כלום. אך ברגע שנרים את הטלפון לתחילת שיחה, ניצור התנגשויות והפרעות בין שני ערוצי המידע שעוברים על כבל הנחושת הדקי: ערוץ הקול, וערוץ ה-data. כדי להבין מדוע זה קורה, נדרש קודם כל להבין קצת ברשת הטלפוניה הביתית.

איך עובד טלפון?

טלפון הוא דוגמה מצוינת לפרק שלנו, מאחר שהוא אפליקציה לשיחה אנושית שמשתמשת ישירות בשכבה הפיזית, ללא אף שכבה מתווכת. מכשיר הטלפון ממיר גל קול לזרם חשמלי ולהיפך, באמצעות מיקרופון⁸² ורמקול. התהליך כולל את השלבים הבאים:

- כאשר אנו מדברים אל תוך שפופרת הטלפון, אנו מייצרים גל קול שנע באוויר.
- גל הקול פוגע ומרעיד את משטח המיקרופון בשפופרת, בעוצמה ובתדירות משתנות, על פי טון הדיבור ותוכנו.

⁸¹ לדייקנים שבינינו, כבלי הנחושת תמיד באים בזוגות. קצת כמו חיבורי '+ ו-'.
⁸² הידעת: מיקרופון בטלפון עשוי מגרגרי פחם: http://en.wikipedia.org/wiki/Carbon_microphone.

- המיקרופון בשפופרת הטלפון מייצר זרם חשמלי שעוצמתו ותדירותו תואמות את עוצמתו ותדירותו של גל הקול.⁸³
- הזרם החשמלי מועבר לטלפון בצד השני, דרך מעגל חשמלי פשוט.
- בטלפון השני, עוצמת הזרם מתורגמת באמצעות רמקול⁸⁴ חזרה לגלי קול אותם ניתן לשמוע.

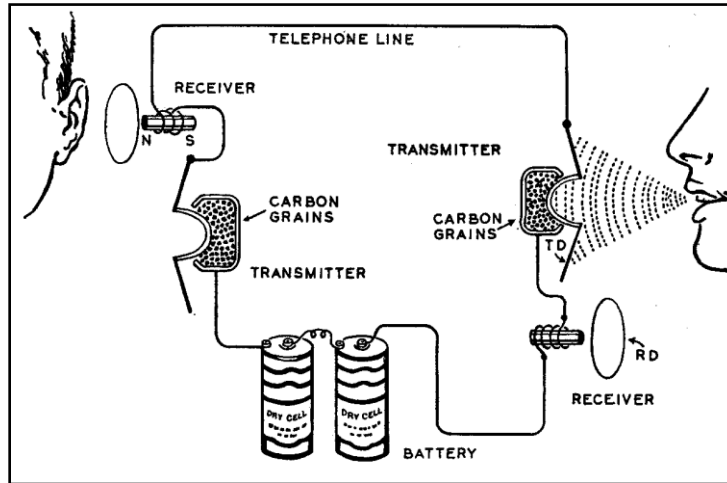

על מנת שהטלפון יעבוד, נדרש לסגור מעגל חשמלי בין שני מכשירי הטלפון, ולכן כבלי הטלפון הם כבלי זוגות, כבלים שהם זוג כבלי נחושת דקים, מלופפים⁸⁵ אחד סביב השני. כאשר מרימים את הטלפון בשני צדי הכבל, נסגר המעגל המאפשר העברת הזרם החשמלי שמקודד את גל הקול. בשרטוט לעיל ניתן לראות אדם מדבר אל מיקרופון, קולו מתורגם לזרם חשמלי שעובר אל רמקול המשחזר את גל הקול באוזנו של השומע. כמובן, כל המעגל דורש חשמל ולכן יש בו גם סוללות.



חשוב להבין - הטלפון פועל בשכבה הפיזית בלבד:

- הזרם החשמלי מעביר את המידע - עוצמת גל הקול ללא המרה למידע אחר (כגון 0 ו-1).
- קצב העברת התקשורת תלוי בדוברים, כמו גם סנכרון הדיבור ("הלו?", "היי!", "ביי!").
- הטלפון הינו דו כיווני - שני הדוברים יכולים לדבר בו זמנית.

⁸³ אם נצייר גרף של לחץ האוויר במיקרופון כפונקציה של הזמן, ונשווה אותו לגרף של עוצמת הזרם בכבל הנחושת כפונקציה של הזמן, נקבל גרף שנראה מאוד דומה.

⁸⁴ רמקול הוא בעצם מגנט עטוף בסליל ומחובר למשטח.

⁸⁵ מטרת הליפוף היא לבטל השפעות של השראה אלקטרו-מגנטית. קראו עוד על כך: <http://goo.gl/tc1Tae>.

איך עובד מודם?



מודם (Modem) - קיצור (באנגלית) של Modulator & Demodulator - מכשיר שמאפן ומשחזר ביטים

על גבי ערוץ תקשורת.⁸⁶

המודם הוא הצעד הראשון בתהליך מהפכת המידע שמתחוללת בשני העשורים האחרונים. עד המודם, אמצעי התקשורת העבירו בעיקר גלי קול (למשל טלפון או רדיו). בצורה "גלית" שכזו, קשה מאוד להעביר מידע שאינו נראה כמו גל. המודם אפשר להעביר יחידת מידע הרבה יותר בסיסית: הביט. העברת ביטים למרחקים, בקצב ובמהירות גבוהים, פתחה מגוון רחב של אפשרויות להעברת מידע מכל סוג, כל עוד אפשר לקודד אותו בביטים. כנראה שכל פיסת מידע שתוכלו לחשוב עליה אפשר לקודד בביטים, אבל עניינינו כעת אינו בקידוד אלא באופן בו הביטים עוברים ממודם אחד אל מודם אחר.

המודמים הראשונים העבירו ביטים בקצב מאוד איטי על גבי כבלי נחושת. תכונה חשובה של כבלי הזוגות היא שהם מעבירים בצורה טובה תדרים של קול אנושי למרחקים ארוכים. כדאי שנזכר שהתדר של גל הוא כמות המחזורים שהגל מבצע בשניה. תדר נמדד ב-Hertz (או בקיצור Hz), כאשר 1Hz הוא תדר של פעם בשניה. התדר של גלי קול אנושיים נע בין 50Hz ל-20KHz.⁸⁷

המודם מנצל תכונה זו של כבלי הזוגות, ומשתמש בתדרי זרם חשמלי כדי לקודד ביטים. המודם הראשון קודד 0 ו-1 על פי הטבלה הבאה:

תדר צד ב'	תדר צד א'	ביט
2070Hz	1070Hz	0
2270Hz	1270Hz	1

מאחר שהמודם לא מדבר עם עצמו, וכדי לאפשר תקשורת דו כיוונית, המודם בצד השני קודד 0 ו-1 באמצעות תדרים שונים.

⁸⁶ כדאי להפריד בין מודם לראוטר הביתי. הראוטר הביתי משלב בתוכו שלושה או ארבעה רכיבים: מודם שמתקשר על גבי קו טלפון/כבלים, מתג (Switch) שמאפשר חיבור קוי של מחשבים ב-LAN, (לעיתים) Access Point שמאפשר חיבור אל-חוטי של מחשבים ב-LAN, ונתב (Router) שתפקידו לנתב את המידע בין המודם ל-Switch ול-Access Point.
⁸⁷ או 20,000 HZ, ה-K הוא קיצור ל-Kilo.

לו הייתם מאזינים לקו הטלפון, הייתם שומעים רחשים בתדרים האלו, אך מאחר וקצב התקשורת של המודמים הראשונים היה 300 ביטים לשניה (bits per second - bps), שזה קצב מהיר מאוד עבור האוזן האנושית (אך איטי מאוד למחשב), הייתם שומעים⁸⁸ רחש קבוע.



איך מודמים התקדמו למהירויות של כ-100Mbps המקובלות בביתנו כיום? זה שיפור של פי מיליון!

השיפור בקצבי התקשורת נעוץ במספר דרכים לניצול יעיל יותר של חוט הנחושת:

- הגדלת כמות התדרים שכל צד יודע לשדר בהם, ובכך להכפיל את כמות הביטים שניתן לשדר. ראה לדוגמה את הטבלה הבאה:

תדר צד ב'	תדר צד א'	ביט
2070Hz	1070Hz	00
2170Hz	1170Hz	01
2270Hz	1270Hz	10
2370Hz	1370Hz	11

- הגברת קצב שידור הביטים, דהיינו קצב ההחלפה בין תדרים. במקום 300 חילופים בשניה ל-300bps, אפשר לבצע 600 חילופי תדר בשניה, ולהגדיל את קצב השידור ל-600bps.
- ביטול ההד הוא שיטה נוספת לניצול יעיל יותר של כבל הנחושת. לרוב אנחנו לא חושבים על כך, אבל כשאנו מדברים בטלפון, אנחנו שומעים את עצמנו (או, את ההד שלנו). אם לא היינו שומעים את עצמנו, הייתה לנו תחושה כאילו הקו מנותק. תכונה זו של קו הטלפון מפריעה למודם מאחר שהביטים שהוא שולח מתערבבים עם הביטים שהוא מקבל. בלי ביטול ההד, שני המודמים בשיחה נדרשים להשתמש בתדרים שונים (כפי שראינו בטבלאות לעיל). כאשר המודם מבודד את התדרים שהוא שולח מהתדרים שהוא מקבל (באמצעות ביטול ה"הד"), שני הצדדים יכולים להשתמש באותם תדרים, ובכך מגדילים את סך כל כמות התדרים שאפשר להשתמש בהם.
- סינון רעשים ותיקון שגיאות - רעשים בקו מייצרים שגיאות תקשורת (שגיאה היא כאשר צד אחד שולח ביט 0, והצד השני מקבל ביט 1, או להיפך). ללא תיקון שגיאות, עם כל שגיאה נדרש להעביר את כל המסר מחדש. סינון רעשים ותיקון שגיאות נעשה באמצעות שיטות מתקדמות אשר מסתמכות על מתמטיקה מורכבת ועיבוד אותות מתקדם.

⁸⁸ הקשיבו כיצד נשמעו המודמים הראשונים בקישור הבא: <https://www.youtube.com/watch?v=3l2Q5-15Mic>



המודם הקלאסי המהיר ביותר הגיע למהירות של 56Kbps, אז איך מודם ה-ADSL המודרני מהיר פי 10,000 (100Mbps)?

הזכרנו תחילה שכבלי זוגות מעבירים תדרי קול אנושי (50Hz עד 20KHz) למרחקים ארוכים. קפיצת המדרגה האמיתית נעשתה כאשר חברות הטלפוניה החליטו "לקצר טווחים", ולקרר את המרכזיה אל בתי הלקוחות. קרבה זו אפשרה למודמים לנצל תדרים גבוהים בהרבה מ-20KHz, שמאפשרים קצבי העברת מידע גבוהים מאוד, וזאת מבלי לסבול מחסרון האורך המגביל של כבלי הזוגות. כך התפתח מודם ה-ADSL, שהגעתו לכל רחבי המדינה נעשתה בהדרגתיות עקב תהליך התקנת המרכזיות⁸⁹ החדשות קרוב לבתים.

אנלוגי, דיגיטלי ומה שביניהם

למדנו עד כה על הטלפון ועל המודם - שני אמצעים טכנולוגיים שמשמשים אותנו עד היום.

למדנו שהטלפון מעביר באופן ישיר את גל הקול לגל של זרם חשמלי, ולכן הוא מכשיר אנלוגי. למדנו שהמודם לוקח מידע בינארי, ומקודד אותו באמצעות תדרים קבועים עבור 0 ועבור 1. לכן המודם הוא מכשיר דיגיטלי.

בקידוד **אנלוגי**, טווח ערכי המספרים שאפשר להעביר הוא רציף. שעון אנלוגי הוא שעון אשר מודד את הזמן באמצעות קפיץ מתוח שמשתחרר בזמן מדוד ועקבי. שחרור המתח בקפיץ מתבצע בזמן באופן רציף, ומה שמפריד בין שניה לשניה הן השנתות על השעון, דרכן עובר המחוג.

בקידוד **דיגיטלי**, טווח ערכי המספרים שאפשר להעביר הוא בדיד וסופי. שעון דיגיטלי מתבסס על קריסטל שמשחרר זרם בפרקי זמן קבועים ומדודים. השעון הדיגיטלי סופר כפולות של הזרמים הבדידים, ולכן מקדם את השעה בפרקי זמן קבועים ובדידים (לדוגמא נאנו שנייה).

דוגמא שממחישה היטב את ההבדל בין אנלוגי לדיגיטלי היא ההבדל בין תקליטים לדיסקים.

בתקליט, גל הקול שמייצג את המוסיקה, נחרט על התקליט באותה צורה בה הוא מופיע במציאות. אילו היינו לוקחים את התקליט, ומתבוננים מקרוב בחריטה המעגלית שעליו, היינו מקבלים תרשים של גל הקול. המחט בפטפון עוברת מעל החריטות בצורת גל הקול שבתקליט, ומשחזרת את הצליל המקורי. אפשר לדמיין שהתמונה

⁸⁹ מרכזיות אלו נקראות מרכזיות DSLAM - http://en.wikipedia.org/wiki/Digital_subscriber_line_access_multiplexer

הבאה מייצגת תרשים של גל הקול (הקו הסגול) כפי שהוא עבר באוויר. החריטה בתקליט (אם נתבונן בה "מהצד" תראה בדיוק אותו דבר⁹⁰).

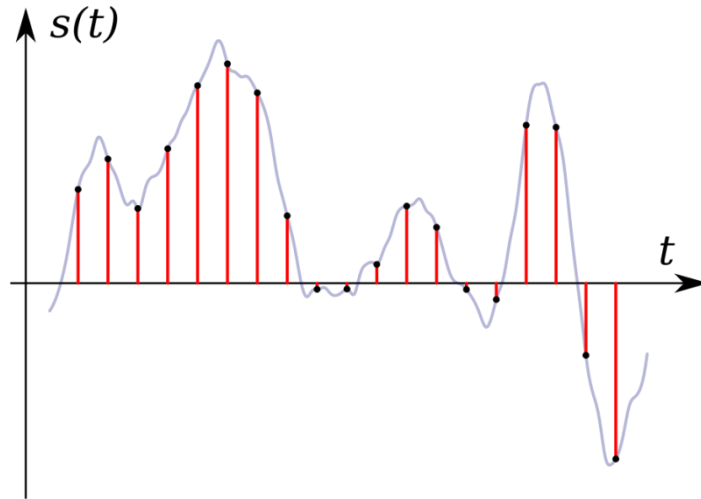

לעומת זאת, בדיסק (CD) המוסיקה מקודדת בביטים. משמעות הדבר היא שאחרי הקלטת המוסיקה, נדרש לקודד את גל הקול למספרים, להמיר אותם לייצוג בינארי, ולאחר מכן לצרוב את הביטים על הדיסק. קידוד מוסיקה לביטים הינו נושא נרחב, אך אם נתבונן שוב בתרשים שלעיל, נוכל להבין במעט כיצד זה קורה. מטרתנו היא להמיר את הקו הסגול, שמתאר את גל הקול, לרצף מספרים שניתן יהיה לרשום בביטים. כדי לעשות זאת, נבחר רצף נקודות בהן נדגום (או נמדוד) את עוצמת הגל ונרשום לכל דגימה את עוצמת הגל שנמדדה. אפשר לראות תהליך זה בתרשים לעיל, לפי הנקודות השחורות שהן הדגימות, והקווים האדומים שמראים את העוצמה הנמדדת בכל דגימה. לאחר שרשמנו את כל המדידות ברצף ביטים על גבי CD, נוכל לשחזר את הגל המקורי בפעולה ש"תחבר את הנקודות" מחדש. כמובן שנדגום את גל הקול בקצב יותר גבוה (קרי, ככל שנמדוד את הגל בנקודות יותר צפופות), יהיה יותר קל לשחזר את הגל המקורי.



הסיבה שקובץ קול (או וידאו) בקידוד 192kbps הוא באיכות טובה יותר מאשר קובץ בקידוד 128kbps, נעוצה ביכולת להעביר יותר נקודות של גל הקול, ובכך לחדד את הרכבת גל הקול המקורי בעת ניגון הקובץ.



מה קורה כשמחברים טלפון לשקע אחד ומודם ADSL לשקע נוסף?

⁹⁰ ניתן לקרוא עוד על תקליטים ופטפונים בקישור: http://en.wikipedia.org/wiki/Gramophone_record

כל שקעי הטלפון המחוברים לאותו קו בעצם מחוברים לאותו מעגל חשמלי. אפשר לראות זאת בשרטוט הבא:

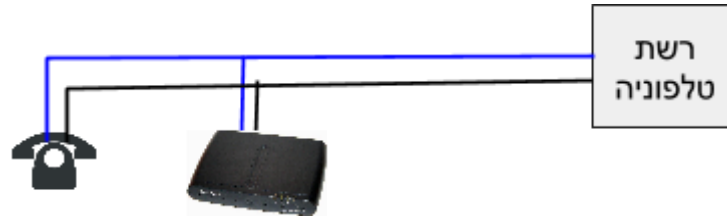

כאשר שני המכשירים מחוברים לאותו מעגל, הזרמים החשמליים שהם מייצרים מגיעים לשניהם, ולכן יש סיכוי שהם יפריעו אחד לשני.



עכשיו אפשר להבין למה צריך את הפילטר בשקע הטלפון ומה בדיוק הוא מסנן!

תפקידו של הפילטר הוא להפריד ולסנן תדרים.

- הטלפון והמודם מחוברים שניהם לאותו קו, כלומר לאותו מעגל חשמלי.
 - הטלפון יכול לקבל ולהעביר רק תדרים שהאוזן האנושית שומעת ושהקול האנושי מייצר (מ-50Hz ועד 20KHz).
 - מודם ה-ADSL מקבל ומעביר רק תדרים גבוהים יותר.
 - הפילטר משתמש ברכיבים אלקטרוניים על מנת לסנן עבור הטלפון רק גלים שהם בתוך הנשמע לאוזן האנושית.
 - הפילטר מסנן עבור מודם ה-ADSL רק גלים בתוך התדרים שלו.
- הפילטר נדרש כדי למנוע הפרעות של המכשירים אחד לשני. כל עוד יש הפרדה מלאה בתדרים, אין בעיה. אם מחברים טלפון לשקע ללא פילטר, הטלפון יכול להכניס לקו תדרים גבוהים יותר מאשר 20KHz (לא נדע, כי האוזן לא תשמע אותם), ותדרים אלו יפריעו לסנכרון העדין בין מודם ה-ADSL לבין המרכזיה.

סיכום ביניים

עד כה למדנו על עמודי הטווח ההיסטוריים של השכבה הפיזית:

- תקשורת מבוססת אור (מדורות, מורס באמצעות פנסים, שלט רחוק באינפרה אדום).
- תקשורת מבוססת גלים אלקטרומגנטיים באוויר.
- תקשורת מבוססת זרמים חשמליים בכבלי נחושת.

כמו כן, למדנו מה הוא גל ומה הן תכונותיו הייחודיות (אורך הגל, זמן המחזור, התדירות, והמשרעת). בנוסף, הכרנו מספר מושגים חשובים:

- סיבית / ביט.
- תווך.
- קידוד.
- אפנון.
- אנלוגי ודיגיטלי.

כדי להבין את המושגים הנ"ל, חקרנו מספר אמצעי תקשורת הקיימים כמעט בכל בית ועמדנו על האופן בו הם פועלים. הטבלה הבאה מסכמת את הרכיבים הללו:

פרוטוקול	קידוד	תווך	אמצעי תקשורת
AM, FM	אנלוגי	גלים אלקטרומגנטיים	רדיו
DVB-T, RF RF, DOCSIS	אנלוגי או דיגיטלי	גלים אלקטרומגנטיים כבל קואקסיאלי (coax)	טלוויזיה
אין DECT	אנלוגי דיגיטלי	כבל זוגות גלים אלקטרומגנטיים	טלפון
V.34	דיגיטלי	כבל זוגות	פקס
ADSL	דיגיטלי	כבל זוגות	מודם ADSL
802.11	דיגיטלי	גלים אלקטרומגנטיים	נקודת גישה אלחוטית

כעת, נמשיך ונלמד על מימושים ושימושים של השכבה הפיזית בחיי היום יום – החל מהרשת המשרדית, דרך משרדים גדולים וכלה בספקיות תקשורת.

הרשת המשרדית

עד כה חקרנו את מגוון רשתות התקשורת הנמצאות בביתנו. למרות שהן רבות, הן אינן מייצגות את מרבית פתרונות התקשורת הקיימים בעולם. כדי להבין היכן עוברת מרבית מתקשורת הנתונים העולמית, עלינו להסתכל במקום בו רוב בני אדם מבליים חלק ניכר מזמנם: המשרד. המשרד מהווה סביבת מידע שונה מאוד מהרשת הביתית:

- הרשת המשרדית לרוב משרתת כמות גדולה יותר של אנשים:
 - הרשת פרושה על שטח יותר גדול.
 - כמויות המידע וקצבי התקשורת גבוהים יותר.
- במשרד יש צורך בשירותי אינטרא-נט (Intranet – אינטרנט פנימי), בנוסף לשירותי אינטרנט.
- המידע הנמצא ברשת המשרדית לרוב רגיש יותר (סודות עסקיים, כספים, וכו') מהמידע ברשת הביתית.

כדי להבין מעט מפתרונות התקשורת המסחריים ננסה ללמוד על חיבורי הרשת במשרדים בגודל שונה.

משרד קטן

בואו נדמיין שאנו מנהלים חברה לפיתוח יחסי ציבור באינטרנט. בחברה חמישה עשר עובדים שמשקיעים את מרבית זמנם בפעילות תקשורתית ברשתות חברתיות. החברה מספקת לכל עובד שולחן כתיבה, מחשב שולחני, מסך גדול ומקלדת. כמו כן, בחברה יש שרת קבצים המאחסן תיקיית קבצים משותפת לכל החברה, ובה מסמכי אסטרטגיה ותיעוד של כל פרויקטי יחסי הציבור.



מה הדרך הנכונה לחבר את כל מחשבי החברה לרשת האינטרנט?

17 מחשבים (שרת + 15 עובדים + מחשב מנכ"ל) שכולם נמצאים במשרד אחד מהווים מקרה די פשוט עבור רשת מקומית מבוססת switch. נזכר ש-Switch הוא רכיב שמחבר מחשבים בשכבת הקו, והוא מעביר מסגרות מידע על פי כתובת MAC. על שכבת הקו ועל פרוטוקול Ethernet הרחבנו בפרק הרלבנטי. בפרק זה נתמקד בשכבה הפיזית בה עושה שימוש כמעט כל רשת מקומית בימינו.

השכבה הפיזית שמתחת לפרוטוקול Ethernet היא כבל הרשת הסטנדרטי. תשמחו לדעת שכבל זה נקרא כבל CAT 5, החיבור בקצה שלו נקרא RJ-45, והתקן שמגדיר את השימוש בכבל נקרא Base-T10. הרבה מושגים לכבל כה פשוט – כעת נגדיר אותם בצורה מסודרת:



כבל CAT 5 - כבל שמאגד בתוכו 4 כבלי זוגות, כל זוג בצבע שונה. אפשר לראות את כבלי הזוגות המלוכפים סביב עצמם בתמונה הבאה. אם לדייק, ישנם מספר סוגי כבלים כאלו: CAT 3, CAT5, CAT5e, וגם CAT6. מבחוץ כולם נראים אותו הדבר, אך מבפנים הם נבדלים באיכות בידוד ההפרעות החשמליות. איכות

הבידוד משפיעה על קצב העברת הביטים. כשאתם הולכים לחנות לקנות כבל רשת, ברוב המקרים תצטרכו כבל CAT5⁹¹.

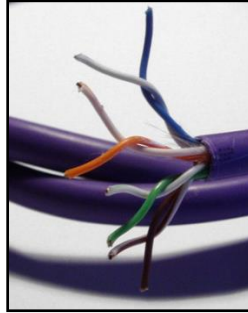

כבל CAT 5



חיבור RJ-45 - השקע והתקע של כבלי הרשת הסטנדרטיים, כולל צורתם וסידור הכבלים הפנימיים לפי צבע, מוגדר בתקן שנקרא Registered Jack⁹² - RJ. עבור כבלי רשת Ethernet, התקן הוא RJ-45⁹³, אך ישנם תקנים דומים גם עבור כבלים אחרים כגון כבל הטלפון (RJ-11).

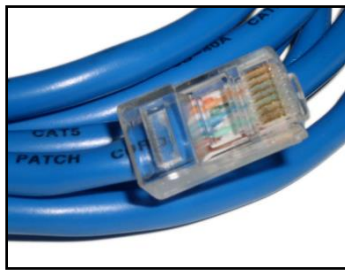

חיבור RJ-45

בטרם נדבר על התקן Base-T10, נכיר מונח נוסף:



Duplex - **דופלקס** - מאפיין של מערכות תקשורת דו כיווניות בין שתי נקודות. מערכת שהיא Half Duplex מאפשרת לשני צדדים לתקשר אחד עם השני באופן דו כיווני אך לא סימולטני. דוגמא למערכת Half Duplex היא ווקי-טוקי (מכשיר קשר אלחוטי), בו רק צד אחד יכול לדבר בזמן שהצד השני מקשיב. כששני הצדדים מנסים לדבר, אף אחד לא שומע את השני. מערכת שהיא Full Duplex מאפשרת לשני צדדים לתקשר אחד עם השני באופן מלא וסימולטני, כלומר שני הצדדים יכולים לדבר באותו הזמן. הטלפון הוא דוגמא למערכת Full Duplex, מאחר שהיא מאפשרת לשני דוברים לדבר בו זמנית וגם לשמוע אחד את השני.

⁹¹ ניתן לקרוא עוד על כבלי רשת בקישור: http://en.wikipedia.org/wiki/Category_5_cable

⁹² ניתן לקרוא עוד על תקן RJ בקישור: http://en.wikipedia.org/wiki/Registered_jack

⁹³ יש לציין שחיבור זה נקרא גם חיבור P8C8, ובמקומות בהם כך הוא נקרא, הכוונה היא לאותו סוג חיבור כמו RJ-45.



תקן Base-T10 - תקן זה מגדיר כיצד משתמשים בכבלי CAT5 וחיבורי RJ-45 כדי להעביר ביט בודד על גבי הכבל. ראשית, התקן מגדיר שנדרשים רק שני כבלי זוגות (ארבעה כבלי נחושת בסך הכל), והוא מגדיר גם בדיוק באילו מכבלי הזוגות להשתמש (ראו תמונה). התקן גם מגדיר כיצד להעביר ביט בודד (תדרים⁹⁴ וקידוד⁹⁵), כיצד קובעים את קצב התקשורת, והאם התקשורת היא Half Duplex או Full Duplex. תקן Base-T10 הוא רק אחד ממשפחת תקנים הנקראים Ethernet Over Twisted Pair (הינו המונח האנגלי לכבל זוגות).

Pin	Pair	Color	telephone	10BASE-T
1	3	 white/green		TX+
2	3	 green		TX-
3	2	 white/orange		RX+
4	1	 blue	ring	
5	1	 white/blue	tip	
6	2	 orange		RX-
7	4	 white/brown		
8	4	 brown		

טבלה⁹⁶ המפרטת את השימוש של כל תת-כבל בתוך כבל CAT5

(TX - Transmit, RX - Receive)



יתכן ששמעתם פעם את המושג "כבל מוצלב", כאשר ניסיתם לחבר שני מחשבים ישירות אחד לשני עם כבל רשת. בכרטיסי רשת ישנים יותר, לו היינו מחברים שני מחשבים עם כבל רשת רגיל, הם לא היו מצליחים לתקשר.



התבוננו בטבלת פירוט תתי הכבלים בכבל CAT5. האם תוכלו לחשוב על סיבה מדוע חיבור ישיר של שני מחשבים לא יעבוד?

המושג "כבל מוצלב" מרמז על התשובה. שימו לב שהכבל הירוק מסומן כקבל "שידור" (TX - Transmit), והכבל הכתום מסמן "קליטה" (RX - Receive). אם נחבר שני מחשבים לכבל אחד, הם ינסו לשדר אותות על אותו כבל, ובכבל הקליטה לא יעבור אף מידע. כאשר מחברים כבל בין מחשב ל-Switch, ה-Switch קורא מידע מהכבל הירוק וכותב מידע אל הכבל הכתום. מכאן אפשר לנחש ש"כבל מוצלב" פשוט מצליב בין הכבל הירוק לכתום: בצד

⁹⁴ ניתן להרחיב על התדרים בהם נעשה שימוש בכבלי רשת: <http://en.wikipedia.org/wiki/Baseband>

⁹⁵ כדי להבין קידוד ביטים בכבלי רשת, קראו עוד על קוד מנצ'סטר: http://en.wikipedia.org/wiki/Manchester_code

⁹⁶ התרשים המקורי: http://en.wikipedia.org/wiki/Ethernet_physical_layer

אחד של הכבל, החיבור יהיה כפי שהוא בטבלה, ובצד השני, הכבל הירוק יחובר לפינים של הכבל הכתום (פינים 3 ו-6) ולהיפך. יש לציין שכיום רוב כרטיסי הרשת תומכים בזיהוי אוטומטי של כבלי השליחה והקבלה, ולכן כמעט ואין יותר צורך בכבלים מוצלבים.



כבל רשת מוצלב (Ethernet Crossover Cable) - הינו כבל רשת בו כבלי הזוגות של השליחה וקבלה הוצלבו, דבר המאפשר לחבר שני מחשבים ישירות אחד לשני, ללא Switch ביניהם. ניתן לראות את ההצלבה בין הכבלים בשרטוט שלהלן:

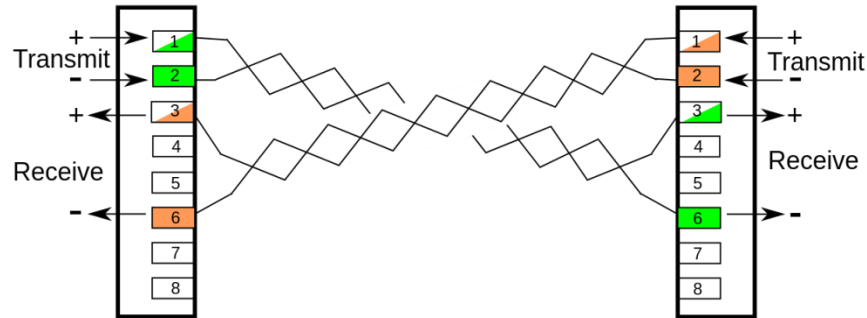

משרד גדול

משרד יכול להתנהל עם אוסף Switchים ועם מספר Routerים כל עוד המרחק הפיזי בין רכיבי תקשורת קטן, ואפשר למשוך כבל רשת בין כל שני רכיבים. אבל מה אפשר לעשות כאשר החברה שלנו גדלה ומתפרשת על פני מספר בניינים? או במקרה יותר מורכב, החברה שלנו היא בעצם מפעל שפרוש על שטח די גדול, ובתוכו נדרש להעביר תקשורת מקצה אחד לקצה השני? חברה פרטית, שאינה חברת תקשורת כמו בזק, או הוט, אינה יכולה להרשות לעצמה למשוך כבלי תקשורת למרחקים ארוכים מאחר ומדובר בתהליך יקר וממושך. במקרים כאלו, נדרש פתרון אחר שמחזיר אותנו לתקשורת האלחוטית.

בחצי הראשון של פרק זה פגשנו בתקשורת אלחוטית בשלט הרחוק. [בנספח א' של פרק זה](#), אתם מוזמנים להרחיב על הרשת האלחוטית הביתית. טכנולוגיות אלו של תקשורת אלחוטית סובלות ממרחק תקשורת מוגבל ומקצב יחסית נמוך. כדי לחבר שני בניינים בהם עשרות או מאות מחשבים, נדרש פתרון תקשורת שיעבור מרחק של מאות מטרים ועד קילומטרים בודדים, ויעביר קצבים גבוהים של מידע (כאלו שעומדים בקצבי רשת Gigabit Ethernet). תקשורת מיקרוגל היא הפתרון שעונה לצרכים האלו.



תקשורת מיקרוגל (Microwave Transmission) - העברת מידע באמצעות גלים אלקטרומגנטיים בטווח אורכי גל שניתן למדוד בסנטימטרים. כפי שלמדנו קודם, אורך הגל ותדירותו קשורים ביחס הפוך, ולכן ניתן להסיק שגלי מיקרוגל הם גלים בטווח התדרים בין 1GHz ל-30GHz.



- למי שאינו מבין מספיק בפיזיקה או הנדסת חשמל, גלי מיקרוגל יכולים להישמע כמו טווח תדרים מאוד שרירותי: למה דווקא גלים בתדר בין 1GHz ל-30GHz עונים לנו על הבעיה? יש לכך כמה סיבות מאוד מדוייקות:
- בגלל אורך הגל (קטן אך לא קטן מדי), קל לבנות אנטנות כיווניות - אנטנות שמרכזות את הגלים האלקטרומגנטיים בכיוון אחד (ראו תמונה לעיל).
 - גלי מיקרוגל עוברים את האטמוספירה ללא הפרעות משמעותיות.
 - התדירות של גלי המיקרוגל מאפשרת לאפנן עליהם ביטים בקצב גבוה.

תכונות אלו של הגלים האלקטרומגנטיים מאפשרות לבנות ציוד שידור וקליטה מאוד יעיל. האנטנות הכיווניות מאפשרות לחסוך אנרגיה מצד אחד, ומצד שני מונעות הפרעות בין ערוץ תקשורת מיקרוגל אחד לשני. חסכון האנרגיה מתאפשר בגלל ריכוז אלומת הגלים האלקטרומגנטיים. באנלוגיה לאור נראה (שכזכור, הוא גם גל אלקטרומגנטי), פנס ממוקד מאיר למרחק גדול יותר מאשר נורה "עגולה". באותה אנלוגיה, אפשר גם להבין מדוע ערוצי תקשורת מיקרוגל לא מפריעים אחד לשני: שני פנסים ממוקדים יכולים להאיר שתי אלומות באותו חדר מבלי שהאלומות יפריעו אחת לשניה, ולעומתם האור משתי נורות יתערבב ויהיה קשה להפריד בין מקורות האור. החסרון של גלי מיקרוגל הוא שנדרש קו ישיר ונקי ממחסומים בין האנטנה המשדרת לאנטנה הקולטת⁹⁷.

לסיכום, לגלי מיקרוגל יש תכונות מיוחדות המסייעות בהעברת מידע בקצבים גבוהים ולמרחקים ארוכים (כל עוד הם "ישירים" וללא מחסומים). שיטת אפנון הביטים בגלי מיקרוגל דומה לשיטה שלמדנו בראשית הפרק, המתבססת על שינוי תדר.



בתמונה לעיל מצולמת אנטנת "תוף", המשמשת לתקשורת מיקרוגל. אפשר למצוא אותה לרוב על עמודי אנטנות סלולריות, ולא בגלל שהיא מתקשרת עם מכשירים סלולריים, אלא בגלל שהיא מאפשרת תקשורת בין אנטנות לבין מרכזי התקשורת של חברות הסלולר.

⁹⁷ אם תחשבו לרגע, גלי רדיו רגילים עוברים מרחקים ארוכים בהרבה, עוקפים הרים וגבעות ונכנסים לבית דרך הקירות. אין זה כך בתדרי המיקרוגל.

ספק תקשורת

ראינו שמשרד קטן עד בינוני יכול להסתפק באוסף Switchים ו-Routerים, ושחברה יותר גדולה יכולה להיעזר בתקשורת מיקרוגל על מנת לחבר משרדים או אתרים מרוחקים. עם זאת, התעלמנו עד כה מחלק גדול מאוד בשרשרת התקשורת שבה אנו משתמשים כל יום: ספקי התקשורת. ספקי התקשורת כוללים גם את ספקי התשתית (בזק, הוט, חברות הסלולר) וגם את ספקי השירות (ISP⁹⁸ למיניהם). חברות אלו מעבירות כמויות בלתי נתפסות של ביטים בכל שניה, ולמרחקים בין לאומיים ארוכים מאוד. הפתרון היחיד להעברת תקשורת בקצבים גבוהים מאוד למרחקים ארוכים מאוד הינו הסיב האופטי.



סיב אופטי (Optical Fiber) - הינו סיב עשוי זכוכית או פלסטיק, המאפשר העברת אור בתוכו למרחקים ארוכים עם אובדן מינימלי של עוצמה.

הייחוד של הסיב האופטי, כפי שניתן לראות בתמונה, נעוץ בכך שהאור "כלוא" בתוך הסיב, ולא יכול להתפזר ולאבד מעוצמתו. אור שנכנס בקצה אחד של הסיב האופטי, נע לאורכו ומוחזר פנימה מדפנות הסיב (כמו ממראה).

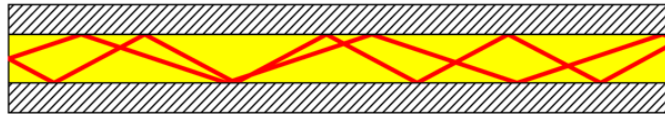

ישנם יתרונות עצומים לסיב האופטי:

- נדרשת כמות מעטה מאוד של אנרגיה בשביל להעביר אור דרך הסיב: הבהוב קל של נורת LED בצד אחד מאפשר להעביר את האור למרחק של עשרות קילומטרים (לשם השוואה, דמיינו כמה רחוק אתם יכולים להאיר עם פנס ה-LED החזק ביותר שלכם).
- מידע לא נכנס ולא יוצא מהסיב - אין הפרעות בתקשורת ולכן ניתן להגיע לקצבים גבוהים מאוד של תקשורת. לשם השוואה, קצבי המידע אליהם ניתן להגיע באמצעות סיבים אופטיים מגיעים ל-100 Terabit/s, למרחק של מעל 100 ק"מ. בקצב זה אפשר להעביר 12.5 הארד-דיסקים של 1TB בשניה!

אפנון ביט על גבי גל אור בתוך סיב אופטי נעשה בצורה פשוטה, שדומה יותר להבהוב - אור חזק מייצג 1, אור חלש מייצג 0. כמו כן, ישנן מספר דרכים יצירתיות להגברת קצב שידור הביטים. דרך אחת היא כמובן להגביר את קצב ההבהוב, ולהעביר באופן ישיר יותר ביטים בשנייה. דרך אחרת היא להעביר מידע במספר "צבעים" במקביל. "צבעים" שונים של אור הם בעצם תדרים שונים של גל האור. אם נשתמש במספר LEDים בצבעים שונים ובמספר גלאי אור (שרגישים לצבע יחיד), נוכל להכפיל את קצב שידור המידע. דרך שלישית היא פשוט להעביר

⁹⁸ ISP - Internet Service Provider.

מספר סיבים אופטיים ביחד: אם כבר מושכים כבל למרחק, אפשר לקבץ עשרות סיבים אופטיים ביחד ולפרוש אותם בפעם אחת.

שאלה נוספת שיכולה לעלות לגבי סיבים אופטיים למרחקים ארוכים היא כיצד מושכים סיב למרחק גדול מ-100 ק"מ? התשובה לכך פשוטה, והיא דומה כמעט לכל אמצעי התקשורת: ממסרים. **ממסר (Relay)** הוא רכיב שמקבל אות תקשורתי, מגביר אותו ומשדר אותו הלאה. ממסר אור מקבל את האותות מסיב אופטי אחד, ומייצר אותם מחדש בסיב האופטי השני. למקרה שתהיתם, מניחים ממסרים גם על קרקעית הים, בשביל למשוך כבלים תת-ימיים.

לסיכום, סיבים אופטיים הם תווך יעיל ביותר להעברת מידע, והם אחראים להעביר את מרבית תקשורת הנתונים בעולם. אמנם השתמשנו בספקי תקשורת כצרכנים עיקריים של סיבים אופטיים, אבל חשוב לציין שסיבים אופטיים נמצאים בשימוש נרחב גם ברשתות משרדיות בינוניות וגדולות, על מנת לחבר בין נתבים שמעבירים קצבים גדולים של מידע.

השכבה הפיזית – סיכום

בפרק זה למדנו על הדרכים השונות בהן אפשר להעביר את יחידת האינפורמציה הבסיסית: הביט.

למדנו על תקשורת קווית (טלגרף, טלפון, Ethernet, סיבים אופטיים) וגם על תקשורת אלחוטית (שלט רחוק ותקשורת מיקרוגל), ועל האופן בו סוגי התקשורת השונים משתלבים בחיינו. כמו כן, למדנו מושגים בסיסיים שמאפשרים לנו להבין את המאפיינים של שיטות התקשורת השונות ולהשוות ביניהן.

כשמדובר בתקשורת קווית או אלחוטית, מדובר **בתווך התקשורת**, החומר על גביו ניתן להעביר ביטים (נחושת, אוויר, אור ועוד). האופן בו מגדירים את האות המסמן 0 ואת האות המסמן 1 נקרא **קידוד**. לתווכים שונים ושיטות קידוד שונות מוכתב **קצב** אחר. הקצב של ערוץ תקשורת נקבע על פי הכמות המקסימלית של ביטים שניתן להעביר על גבי הערוץ בשניה אחת. אך לא רק הקצב משתנה משיטת תקשורת אחת לשניה, אלא גם **מרחק השידור**: כמה רחוק אפשר להעביר את הביטים. מאפיין נוסף של ערוצי תקשורת הוא **אופן הסנכרון**: האם שני הצדדים המתקשרים יכולים לשדר בו זמנית, ואם כן אז איך דואגים שביטים יועברו בשני הכיוונים מבלי להתנגש. כמובן שהשאיפה לערוץ תקשורת ללא התנגשויות כמעט ובלתי ניתנת להשגה, ולכן ערוצי תקשורת נדרשים גם **לתיקון שגיאות**, שיטות המסייעות בגילוי ותיקון ביטים שהשתנו או התנגשו. בעזרת המושגים והדוגמאות שעברנו עליהן בפרק זה, קיימים בידיכם הכלים להבין קצת יותר טוב את אמצעי התקשורת הסובבים את חיינו.

במהלך הפרק, ניתחנו מספר דוגמאות מהחיים. התחלנו במבט אל העבר בו נוסדו שיטות שונות להעברת מידע, ולאחר מכן התבוננו באמצעי התקשורת הפיזית שקיימים בכל בית ממוצע בישראל. עברנו דרך הטלגרף והטלפון, השווינו בין פטיפון לדיסק, ודיברנו על רשתות במשרד קטן וגדול ואף על ספקיות אינטרנט.

בפרק זה הבנו שהשכבה הפיזית מאוד שונה משאר השכבות בכך שיישומיה מגוונים מאוד וקיימים באמצעים רבים. אפשר לחשוב על השכבה כממשק המחבר בין שכבות התקשורת המופשטות וה"נקיות" לבין אמצעי התקשורת הקיימים בעולם.

על אף שעברנו על כל חמש השכבות, עיסוקינו ברשתות עדיין רחוק מלהסתיים. בפרקים הבאים נחבר את הכלים והמידע שרכשנו בפרקים האחרונים לכדי הבנה טובה יותר של הדרך בה עובדת האינטרנט, וכן נכיר נושאים מתקדמים.

נספח א' - הרשת האלחוטית

אנחנו שוחים כל יום בכמות בלתי נתפסת של ביטים שזורמים באוויר בצורת גלים אלקטרומגנטיים. רשת ה-WiFi היא רק אחת מהן, ואליה מצטרפות הרשת הסלולרית, שידורי הטלוויזיה (האנלוגיים והדיגיטליים - עידן⁹⁹), שידורי הלוויין, שלטי טלוויזיה, דיבוריות Bluetooth ועוד. בכל רשת אלחוטית, ישנם מספר מאפיינים שמפרידים אותה מהשאר:

- טווח התדרים בו הרשת יכולה לשדר.
- עוצמת האות המשודר וכיוונו במרחב.
- קצב התקשורת.
- שיטת הסנכרון והתזמון בין רכיבי הרשת.

הרשת האלחוטית הביתית, בשמה הנפוץ ה-WiFi, מתבססת על פרוטוקול 802.11 שהוגדר ע"י מכון ה-IEEE¹⁰⁰. פרוטוקול זה מכיל תתי-פרוטוקולים רבים: 802.11a, 802.11b, 802.11g, 802.11n ועוד. תתי הפרוטוקולים שונים זה מזה במאפיינים הני"ל, אך כולם משמשים לאותה המטרה – חיבור אלחוטי בין מספר מחשבים שהמרחק ביניהם לא עולה על כ-15 מטרים.

הרשתות האלחוטיות משדרות בתדר 2.4GHz (תת-פרוטוקול b ו-g) או 5GHz (תת-פרוטוקול a). תדר של 5GHz מאפשר קצב שידור גבוה יותר, בעוד תדר 2.4GHz מאפשר מרחק שידור גבוה יותר¹⁰¹.

רשת ה-WiFi אינה משתמשת בתדר המדויק, אלא בתדר קרוב לתדר שצויין לעיל. התדר המדויק מוגדר לפי ה-Channel (ערוץ) בה הרשת האלחוטית עושה שימוש. לרשתות האלחוטיות הוגדרו 14 ערוצים. רשתות המשדרות בתדר 2.4GHz, בעצם משדרות בטווח התדרים בין 2.4GHz לבין 2.5GHz, ומתוכו כל רשת אלחוטית עושה שימוש בערוץ אחד אשר מכיל טווח תדרים של 22MHz. לדוגמא, רשת אלחוטית 802.11g, בערוץ מספר 6, משדרת בתדרים 2.426GHz עד 2.448GHz. כמו כן, בין הערוצים השונים יש חפיפה, ולכן רשתות אלחוטיות המשדרות בערוצים קרובים עלולות להפריע אחת לשניה. התרשים הבא מראה את הערוצים של רשת ה-WiFi בתדר 2.4GHz. ניתן לראות בתרשים שלכל ערוץ יש תדר מרכזי, וקשת המייצגת את טווח התדרים בהם הערוץ עושה שימוש.

⁹⁹ עידן+: שידורי טלוויזיה אלחוטיים דיגיטליים. ניתן להרחיב בקישור הבא: <http://goo.gl/xtwlcA>.

¹⁰⁰ מכון ה-IEEE הוא מכון בין לאומי שתפקידו לכתוב ולתחזק תקנים המאפשרים לתעשייה לייצר מוצרים שיעבדו אחד עם השני בתיאום. פגשנו גם בפרק שכבת הקו את ארגון ה-IEEE, אשר הגדיר את תקן ה-Ethernet, שמספרו 802.3. ניתן להרחיב: http://en.wikipedia.org/wiki/Institute_of_Electrical_and_Electronics_Engineers.

¹⁰¹ כאשר התדר נמוך יותר, הגל מבצע פחות מחזורים בשניה, ולכן אורך הגל גדול יותר. ככל שאורך הגל גדול יותר, כך טובה יותר יכולתו לעבור מכשולים כגון קירות.

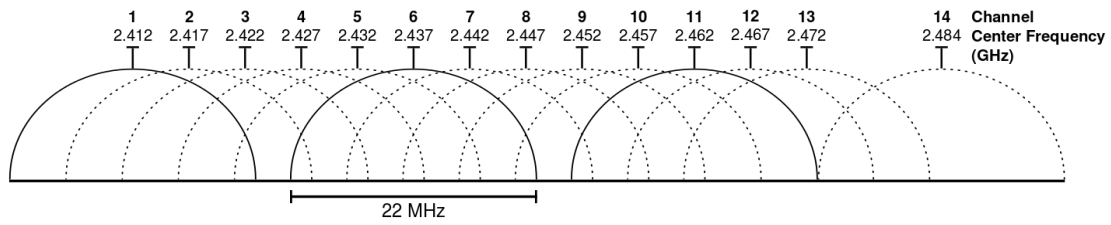

מגבלה נוספת על קצב השידור ברשתות אלחוטיות נובעת משימוש בתדר שידור יחיד. מגבלה זו מחייבת את הרשת האלחוטית לפעול במצב **Half Duplex**. במצב זה, רק צד אחד יכול לשדר מידע, בעוד כל שאר רכיבי התקשורת נדרשים להאזין. משמעות המגבלה היא שככל שיש יותר מחשבים מחוברים ברשת אלחוטית בודדת, הקצב שלה יקטן ויתחלק בין כל המחשבים.

פרק 11 - איך הכל מתחבר, ואיך עובד האינטרנט?

בפרק הראשון של הספר, התחלנו לשאול - איך עובד האינטרנט?
ניסינו לעשות זאת על ידי התמקדות בשאלה הבאה:



מה קורה כשאנו גולשים ל-Facebook?

בפרק הראשון, התחלנו לענות על השאלה הזו במושגים כלליים מאוד. מאז, עברנו כברת דרך ארוכה. למדנו לתכנת באמצעות Sockets, הכרנו את מודל חמש השכבות והתעמקנו בכל שכבה בו. רכשנו כלים כמו Wireshark ו-Scapy, והכרנו רכיבי רשת שונים. עכשיו, מצוידים בכל הידע הזה, נוכל לשאול מחדש את השאלה ששאלנו ולנסות להבין - איך כל מה שלמדנו מתחבר יחד?

בפרק זה ננסה לענות על כך ביתר פירוט, ונחבר דברים שכבר למדנו לכדי סיפור שלם - איך המחשב שלי מצליח לגלוש באינטרנט? לשם כך נשאל הרבה שאלות. **נסו לחשוב על התשובות, ובדקו האם אתם מצליחים לספר את הסיפור בעצמכם.**

הסיפור שלנו מתחיל עם המחשב שלנו:



מה המחשב שלנו צריך לעשות בכדי להצליח לתקשר עם האינטרנט?

בתור התחלה, המחשב שלנו יצטרך לדעת כל מיני פרטים. הוא צריך לדעת מה כתובת ה-IP שלו, כדי שיוכל לשלוח אחר כך חבילות נוספות. הוא צריך לדעת מה מסיכת הרשת שלו, כדי לדעת איזה מחשבים נמצאים איתו ב-Subnet ואילו לא.



איזה מידע יש למחשב שלנו על הרשת?

בשלב הזה, המחשב יודע רק את כתובת ה-**MAC** של כרטיס הרשת שלו. הוא יודע את הכתובת, כיוון שזו צרובה באופן פיזי על כרטיס הרשת.



איך המחשב שלנו משיג את כתובת ה-IP ושאר פרטי הרשת שלו?

כפי שלמדנו בפרק [שכבת הרשת / DHCP](#), ישנן מספר דרכים לקבל את פרטי הרשת. הדרך הנפוצה כיום היא באמצעות פרוטוקול DHCP. באמצעות פרוטוקול זה, כרטיס הרשת שלנו שולח הודעת DHCP Discover. ההודעה נשלחת ב-Broadcast, כלומר שכל הישויות ברשת יקבלו אותה. שרת ה-DHCP רואה את הבקשה, ומחזיר DHCP Offer, הודעה בה הוא כולל את פרטי הרשת המוצעים לכרטיס הרשת שלנו: כתובת ה-IP שלו, שרת ה-DNS הרלבנטי ועוד. מכיוון שברשת שלנו יש רק שרת DHCP אחד, לא תהיינה הצעות נוספות, והמחשב שלנו ישלח הודעת DHCP Request לשרת ה-DHCP שהוא מבקש לקבל את ההצעה. לבסוף, שרת ה-DHCP ישלח הודעת DHCP ACK, שאחריה יוכל המחשב שלנו להתחיל להשתמש בכתובת ה-IP שניתנה לו.

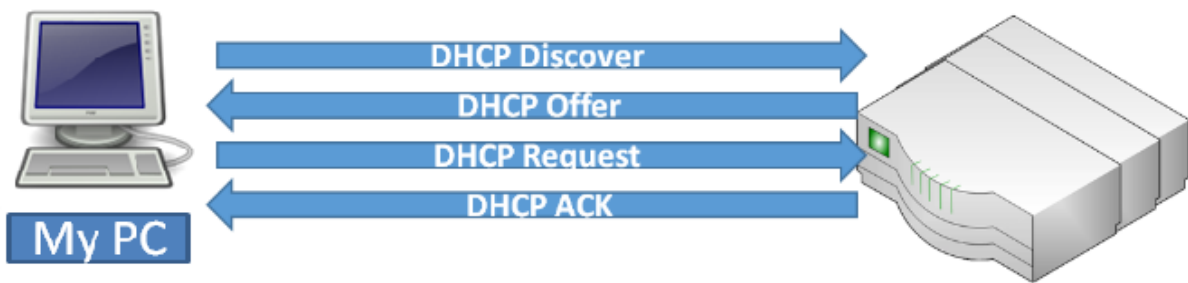

מזל טוב! קיבלנו כתובת IP!!

לצורך הדוגמה, נאמר שקיבלנו את הכתובת 5.5.0.2, כשמסכת הרשת היא 255.255.0.0¹⁰². בנוסף, הנתב שלנו עובר תהליך דומה על מנת להשיג כתובת IP משלו. את תהליך זה הוא עובר מול שרת ה-DHCP של ספקית האינטרנט שלנו. נאמר שהנתב קיבל את הכתובת: 1.1.1.1, ומסיכת הרשת היא 255.255.0.0.



איך ההודעה הגיעה אל שרת ה-DHCP?

על מנת שההודעה תצליח להגיע אל שרת ה-DHCP, על הלקוח להיות איתו באותו ה-Broadcast Domain. כלומר, ההודעה צריכה להגיע מבלי לעבור באף נתב בדרך. זה הזמן להיזכר שבעצם, כפי שלמדנו בפרק [שכבת הקו/רכיבי רשת בשכבת הקו](#), המחשב שלנו מחובר אל **Switch (מתג)**, אליו מחוברים גם מחשבים נוספים ברשת (למשל המחשב בשם "PC B"), אותו שרת DHCP¹⁰³, וכמובן - הנתב (Router) שלנו.

¹⁰² כפי שלמדנו בפרק [שכבת הרשת / נספח ב' - כתובות פרטיות ו-NAT](#), הכתובת תהיה לעתים תכופות כתובת IP פרטית. על מקרה זה נרחיב בנספח א' של פרק זה - [תקשורת מאחורי NAT](#).

¹⁰³ ברשתות ביתיות של משתמשים פרטיים, הנתב הביתי הוא בדרך כלל גם שרת ה-DHCP של הרשת. לצורך פשטות ההסבר, נניח במקרה זה שישנו שרת DHCP נפרד.

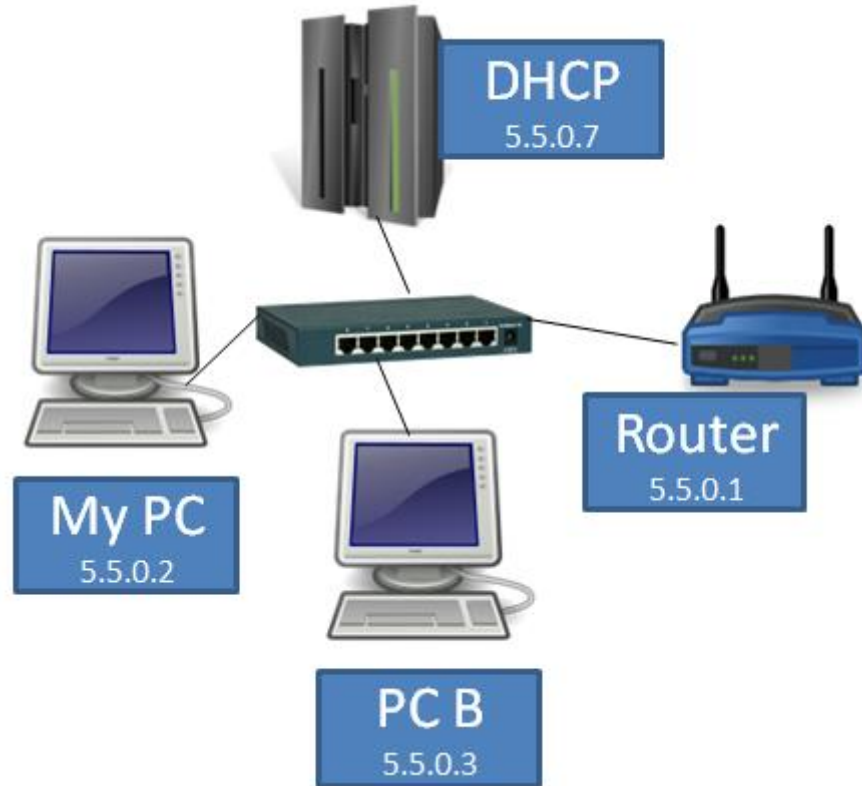

מה השלב הבא?

כעת, המחשב שלנו צריך לגלות מה היא כתובת ה-IP של www.facebook.com, על מנת שיוכל לשלוח אל השרת של Facebook בקשות. כפי שלמדנו בפרק [שכבת האפליקציה](#), על המחשב שלנו להשתמש בפרוטוקול **DNS**, ולתשאל את שרת ה-DNS שלו מהי כתובת ה-IP של Facebook.

מהו שרת ה-DNS שלנו? כיצד המחשב יודע זאת?

שרת ה-DNS שלנו הוא שרת ה-DNS של ספקית האינטרנט שלנו¹⁰⁴. המחשב שלנו יודע זאת כיוון שהוא קיבל את כתובת ה-IP של שרת ה-DNS באמצעות תהליך ה-DHCP, בו הוא קיבל גם את כתובת ה-IP שלו. לצורך הדוגמה, נאמר שכתובת ה-IP של שרת ה-DNS הינה 2.2.2.2.

¹⁰⁴ במקרים מסויימים, הנתב ישמש כשרת ה-DNS. כלומר, המחשב ישלח שאילתות DNS אל הנתב, שבתורו יתשאל את השרת של הספקית.



כיצד המחשב שלנו יודע לפנות אל שרת ה-DNS?

עכשיו כשהמחשב יודע שעליו לפנות אל שרת ה-DNS ולשלוח אליו שאילתת DNS, איך הוא יוכל לעשות זאת? האם הוא יפנה אל שרת ה-DNS ישירות? אם לא, אל מי הוא יעביר את החבילה?

בשלב זה, כפי שלמדנו בפרק [שכבת הקו/ למי נשלחת שאילתת ה-ARP?](#), המחשב בודק האם כתובת ה-IP של שרת ה-DNS נמצאת איתו באותו ה-Subnet.

כזכור, כתובת ה-IP של המחשב שלנו הינה: 5.5.0.2, ומסכת הרשת היא: 255.255.0.0. כפי שלמדנו בפרק [שכבת הרשת/ מהו מזהה הרשת שלי? מהו מזהה הישות?](#), משמעותה של מסכת רשת זו היא ששני הבתים הראשונים שייכים למזהה הרשת:

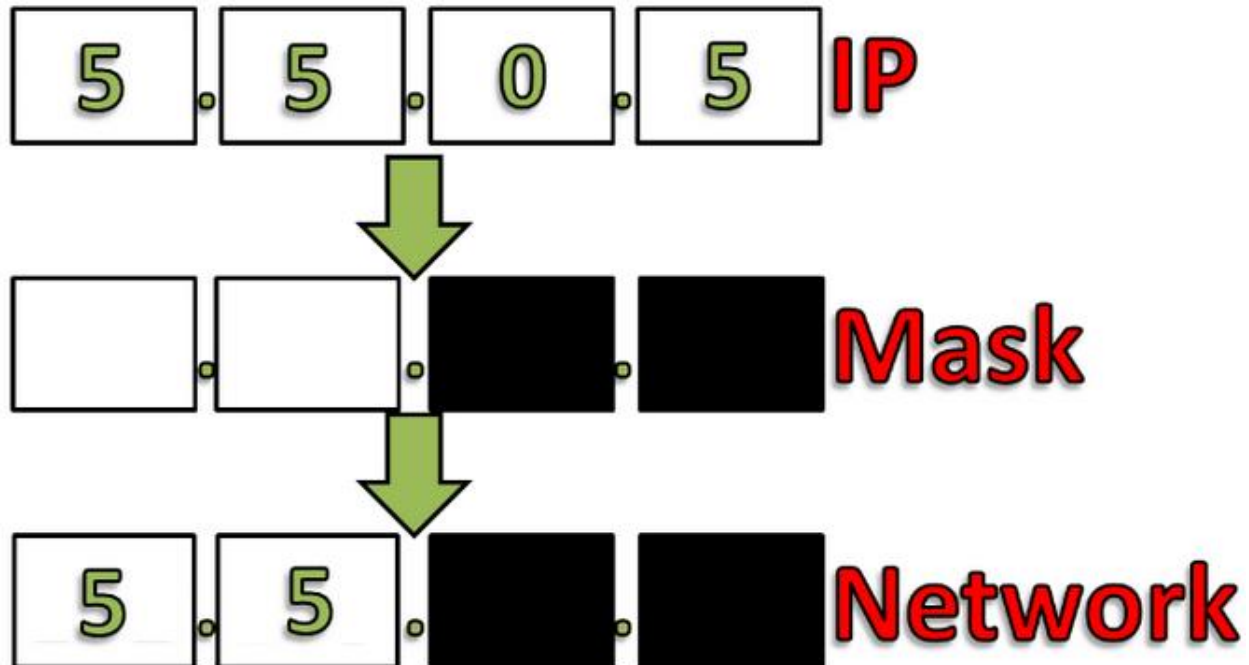

כתובת ה-IP של שרת ה-DNS, אותה מצאנו קודם, היא 2.2.2.2. מכיוון ששני הבתים הראשונים של כתובת זו הם 2.2 ולא 5.5, הרי ששרת ה-DNS לא נמצא באותו ה-Subnet של המחשב.

היות שהכתובת 2.2.2.2 לא נמצאת באותו ה-Subnet כמו זו של המחשב, מערכת ההפעלה מבינה שעליה לפנות אל ה-**Default Gateway**, אותו הנתב שיאפשר למידע לצאת מהרשת המקומית אל האינטרנט. גם את הכתובת של נתב זה מצאנו קודם לכן, בתהליך ה-DHCP.

איך נצליח לתקשר עם הנתב?

הבנו שאנחנו צריכים לשלוח את חבילת ה-DNS אל שרת ה-DNS, שכתובתו 2.2.2.2. אנו גם יודעים שעלינו להעביר ראשית את החבילה אל הנתב, שכתובתו 5.5.0.1. אך מידע זה אינו מספיק. מכיוון שכתובת IP היא כתובת לוגית, וכרטיס הרשת שלנו מכיר כתובות פיזיות בלבד - נצטרך לגלות את ה**כתובת הפיזית** של הנתב. כפי שלמדנו ב**פרק שכבת הקו/ פרוטוקול ARP**, תהליך זה מתבצע באמצעות **פרוטוקול ARP**. בהנחה שאין רשומה עבור הנתב ב-ARP Cache של המחשב שלנו, המחשב ישלח ב-Broadcast הודעה לכלל הרשת: "למי יש את ה**כתובת הפיזית** עבור ה**כתובת הלוגית** 5.5.0.1?" שאלה זו נקראת ARP Request:

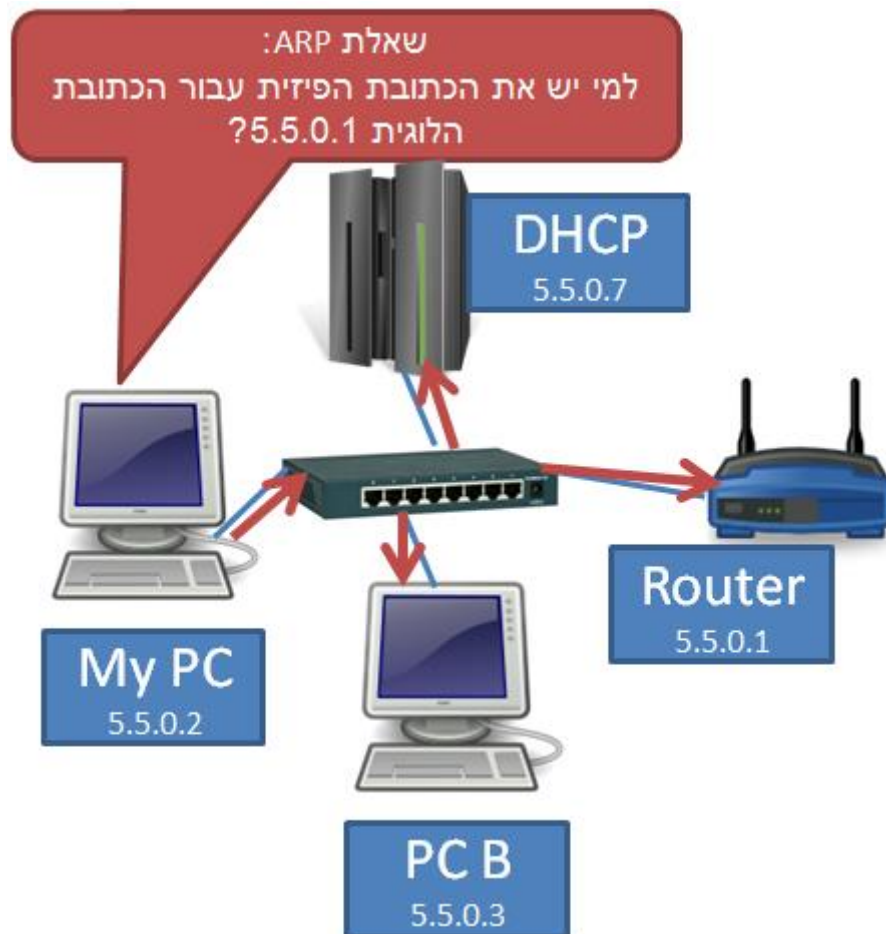

בשלב זה, הנתב רואה את ה-ARP Request, ומגיב למחשב שלנו בתשובה שנקראת ARP Reply:

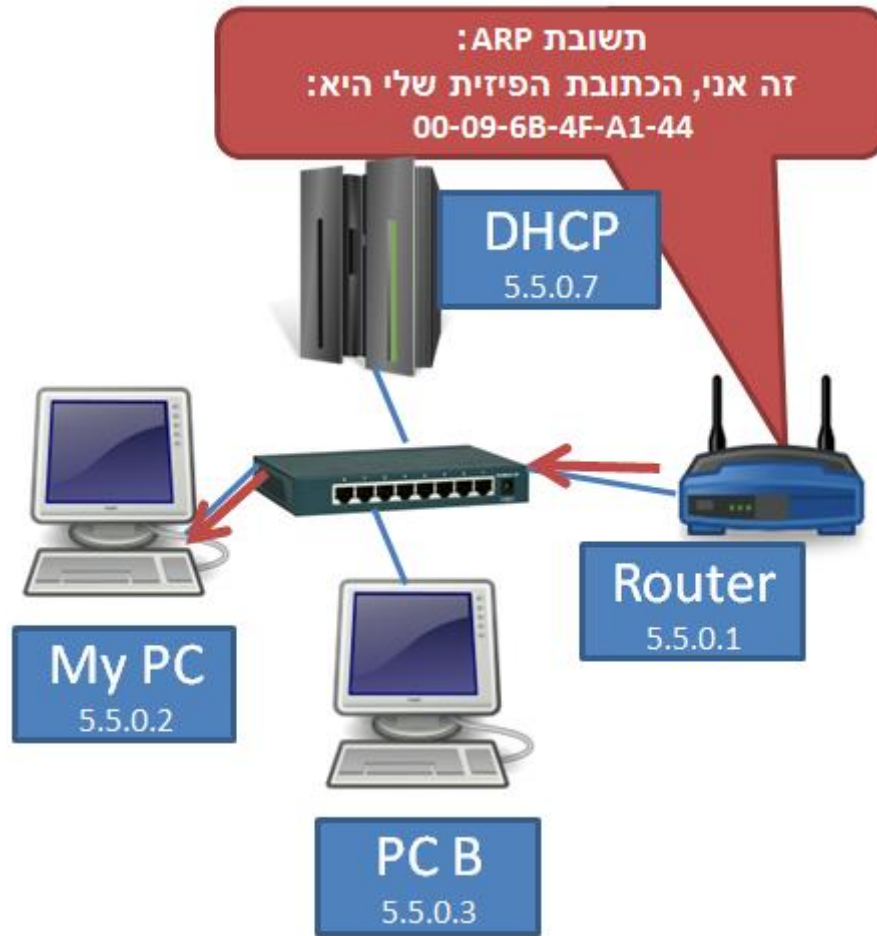

כעת למחשב יש את כל המידע הדרוש על מנת לשלוח חבילה אל שרת ה-DNS! אך בטרם נמשיך להתעסק בהודעה זו, ישנה שאלה קודמת עליה אנו צריכים לענות:

איך ה-Switch יודע להעביר את ההודעות?



הודעת ה-ARP Reply נשלחה מהנתב, הגיעה אל ה-Switch (מתג), שידע להעביר אותה אך ורק אל המחשב שלנו. כיצד הוא עשה זאת?

כפי שלמדנו בפרק שכבת הקו/ כיצד Switch פועל?, ל-Switch יש טבלה אותה הוא ממלא בזמן ריצה. טבלה זו ממפה בין כתובת MAC לבין הפורט הפיזי הרלבנטי. כאשר ה-Switch חובר לרשת לראשונה, הטבלה הייתה ריקה:

MAC Address	Port

בפעם הראשונה בה המחשב שלנו שלח מסגרת כלשהי, למשל את חבילת ה-DHCP Discover, ה-Switch קרא את כתובת המקור של המסגרת, ושייך אותה לפורט הפיזי אליו מחובר המחשב:

MAC Address	Port
My PC	1

עכשיו, כאשר הנתב שלח את ההודעה, ה-Switch בדק בטבלה שלו, וראה שהיא מיועדת לכתובת ה-MAC של המחשב שלנו, ומכאן שהיא מיועדת לפורט הפיזי שלו. כך ידע ה-Switch למתג את ה-ARP Reply אך ורק אל המחשב שלנו.

קעת נוכל להמשיך עם החבילה שברצוננו לשלוח אל שרת ה-DNS.

מהן הכתובות בחבילה?

בטרם נתעכב על שכבת ה-DNS ודרך הפעולה שלה, עלינו להבין כיצד נראית חבילה שנשלחת אל שרת ה-DNS באופן כללי. ננסה להשלים את השדות הבאים של הפקטה:

	כתובת MAC מקור
	כתובת MAC יעד
	כתובת IP מקור
	כתובת IP יעד

בטרם תמשיכו בקריאה, נסו להשלים את הטבלה בעצמכם.



כתובות ה-MAC

הכתובת הפיזית של המקור שייכת לכרטיס הרשת של המחשב שלנו - הרי הוא זה ששולח את החבילה. המחשב יודע את הכתובת הזו שכן היא שייכת לכרטיס הרשת שלו עצמו.

הכתובת הפיזית של היעד תהיה של הנתב, שכן הוא התחנה הקרובה בדרך אל היעד. כזכור, כתובות פיזיות שייכות לשכבת הקו ומציינות את התחנה הקרובה בכל פעם. את הכתובת הפיזית של הנתב השגנו קודם לכן

באמצעות פרוטוקול ARP.

נמלא את השדות הרלבנטיים בטבלה:

כתובת MAC מקור	המחשב שלנו (כתובת ידועה)
כתובת MAC יעד	הנתב (הושגה באמצעות ARP)
כתובת IP מקור	
כתובת IP יעד	

שימו לב כי כתובת ה-MAC של הנתב משוייכת לפורט הפיזי שמחובר אל ה-Switch ברשת שלנו, ולא לפורט פיזי אחר. לכל פורט פיזי של הנתב יש כתובת MAC משלו. אם נביט בשרטוט הרשת:

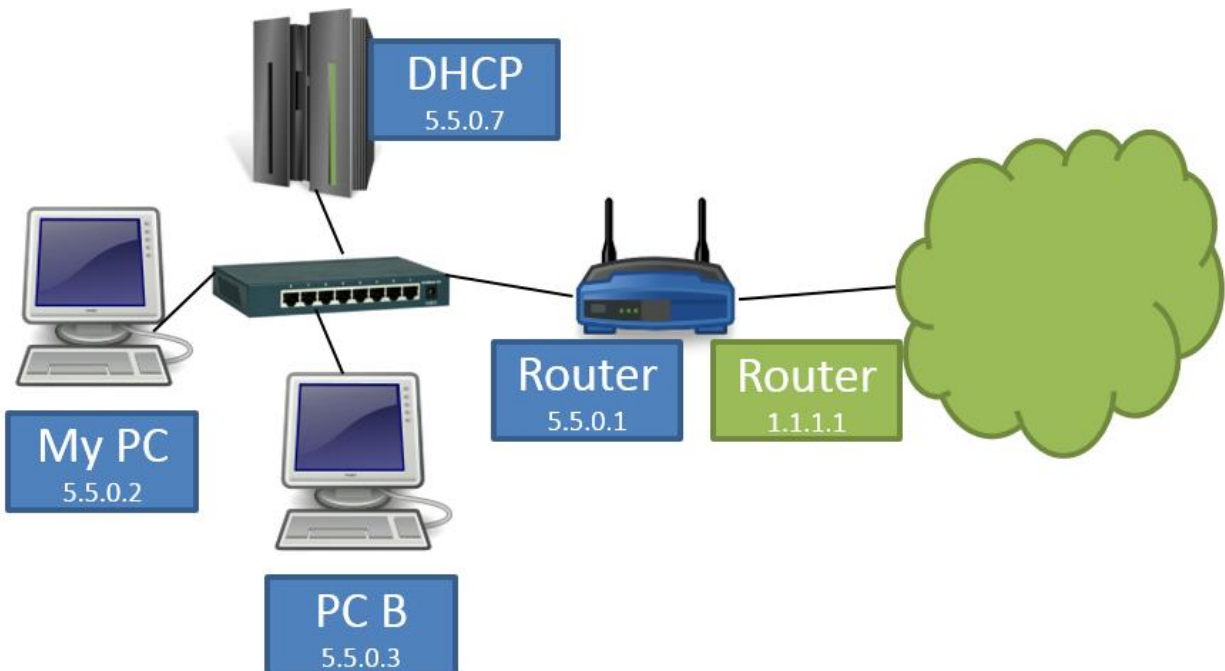

נראה כי לנתב יש שני פורטים פיזיים: הפורט הראשון מחבר אותו אל הרשת הביתית שלנו. עבור פורט זה, כתובת ה-IP היא: 192.168.0.1. לפורט זה יש כתובת MAC מסויימת. הפורט השני מחבר את הנתב אל הרשת של הספקית, המוצגת כענן ירוק. עבור פורט זה, כתובת ה-IP היא: 1.1.1.1. לפורט זה יש כתובת MAC שונה מהכתובת של הפורט הפיזי שמחבר את הנתב לרשת שלנו. בהודעה שהמחשב ישלח, כתובת ה-MAC בשדה כתובת היעד תהיה הכתובת של הפורט הפיזי המחובר לרשת שלנו.

כתובות ה-IP

כתובת ה-IP של המקור תהא אף היא של המחשב שלנו, זאת מכיוון שאנחנו שולחים את החבילה. את כתובת זו השגנו באמצעות תהליך ה-DHCP. כתובת ה-IP של היעד תהיה הכתובת של שרת ה-DNS. זאת מכיוון שבשכבת הרשת, כתובת היעד מצביעה על היעד הסופי - אל מי החבילה אמורה להגיע בסופו של דבר. את הכתובת של שרת ה-DNS גילינו קודם לכן באמצעות תהליך ה-DHCP. הטבלה המלאה תיראה כך:

כתובת MAC מקור	המחשב שלנו (כתובת ידועה)
כתובת MAC יעד	הנתב שלנו (הושגה באמצעות ARP)
כתובת IP מקור	המחשב שלנו (הושגה באמצעות DHCP)
כתובת IP יעד	שרת ה-DNS (הושגה באמצעות DHCP)

נדגיש כי בטבלה זו נראה באופן ברור ההבדל בין השכבה השנייה לשכבה השלישית. בעוד שכבת הקו מציינת את הכתובות של ה-Hop הנוכחי, כלומר שלב אחד בדרך (ומיוצגת בידי כתובות ה-MAC בשתי השורות הראשונות של הטבלה), שכבת הרשת מציינת את המקור והיעד הסופיים של החבילה (ומוצגת בידי כתובות ה-IP בשתי השורות התחתונות של הטבלה).

מהן הכתובות בתחנה הבאה?



כאשר הנתב יקבל את החבילה, ויעביר אותה הלאה, כיצד תיראנה הכתובות? נסתכל על תמונת הרשת שלנו, שהתרחבה מעט. כעת מופיע גם שרת ה-DNS, שהוא חלק מהרשת של ספקית האינטרנט שלנו. בנוסף, מופיעים נתבים נוספים השייכים לספקית האינטרנט:

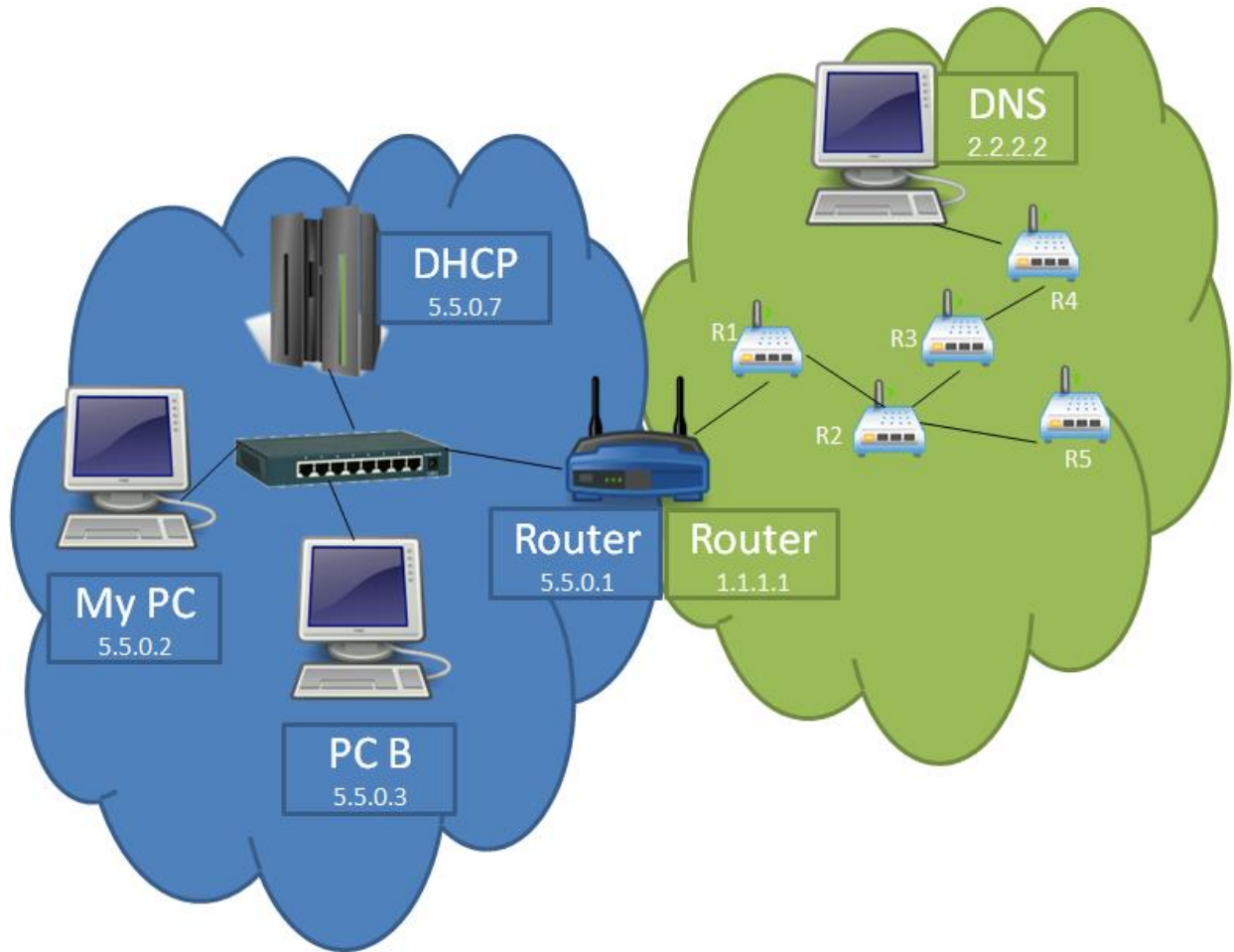

לצורך הבהרה, הרשת המקומית (LAN) שלנו סומנה בכחול, והרשת של הספקית סומנה בירוק. שימו לב שהנתב שלנו נמצא בשתי הרשתות, ויש לו שתי כתובות IP - אחת "פנימית", שהיא הכתובת 5.5.0.1, המשמשת אותו ברשת הביתית שלנו, והשנייה "חיצונית", שהיא הכתובת 1.1.1.1 ומשמשת אותו אל מול הספקית בפרט והאינטרנט בכלל.

נאמר שהנתב החליט להעביר את החבילה המיועדת אל שרת ה-DNS אל הנתב R1. אילו כתובות יהיו עכשיו בפקטה?

נסו למלא בעצמכם את הטבלה הבאה:

	כתובת MAC מקור
	כתובת MAC יעד
	כתובת IP מקור
	כתובת IP יעד

כתובות ה-MAC

כתובת ה-MAC של המקור תהיה עכשיו הכתובת של הנתב שלנו. זאת מכיוון שהוא זה ששולח את החבילה - כלומר כרטיס הרשת שלו הוא זה שמעביר את החבילה הלאה. שימו לב כי כתובת ה-MAC שייכת לפורט הפיזי של הנתב שנמצא ברשת של הספקית (הרשת הירוקה באיור לעיל), שהיא שונה מכתובת ה-MAC שייכת לפורט הפיזי של הנתב ברשת המקומית שלנו.

כתובת ה-MAC של היעד תהיה של הנתב R1, באופן ספציפי זו של הפורט הפיזי שמחובר אל הנתב של הרשת הביתית שלנו (ולא הפורט הפיזי שמחובר אל הנתב R2). הכתובת תהיה של הנתב R1 מכיוון שהתחנה הבאה של החבילה היא הנתב R2, וכזכור השכבה השנייה אחראית לתקשורת בין תחנות הסמוכות זו לזו. נמלא את השדות הרלבנטיים בטבלה:

הנתב שלנו	כתובת MAC מקור
R1	כתובת MAC יעד
	כתובת IP מקור
	כתובת IP יעד

כתובות ה-IP

כתובת המקור תהיה הכתובת של המחשב שלנו. זאת מכיוון שהוא שלח את ההודעה המקורית, ובשכבה השלישית אנו מציינים את המקור והיעד הסופיים של החבילה. מסיבה זו, כתובת IP היעד תהא זו של שרת ה-DNS.

הטבלה המלאה תיראה כך:

הנתב שלנו	כתובת MAC מקור
R1	כתובת MAC יעד
המחשב שלנו	כתובת IP מקור
שרת ה-DNS	כתובת IP יעד

למעשה, כתובות ה-IP נותרו ללא שינוי! כך ניתן לראות שבעוד כתובות ה-MAC משתנות בכל Hop בדרך ומציינות מה השלב הנוכחי שהחבילה עוברת, כתובות ה-IP נשארות קבועות לאורך המשלוח ומציינות ממי החבילה הגיעה במקור ומה יעדה הסופי.

מה עושה כל נתב עם החבילה?



מה עוד עושה כל נתב בדרך, לפני שהוא מעביר הלאה את החבילה שהוא קיבל? מה יעשה R1 כאשר יקבל את החבילה? ומה יעשה R2?

כאשר הנתב מקבל את החבילה, עליו לחשב את ה-Checksum ולוודא שהיא תקינה. לאחר מכן, הוא מחסיר 1 מערך ה-TTL (Time To Live) של החבילה, כפי שלמדנו בפרק שכבת הרשת/ איך Traceroute עובד? בעקבות החסרה זו, עליו לחשב את ערך ה-Checksum מחדש בטרם יעביר את החבילה הלאה.

נאמר שהמחשב שולח את החבילה עם ערך TTL התחלתי של 128. נעקוב אחר ערך ה-TTL לאורך המסלול (מוצג בתור המספר של החבילה):

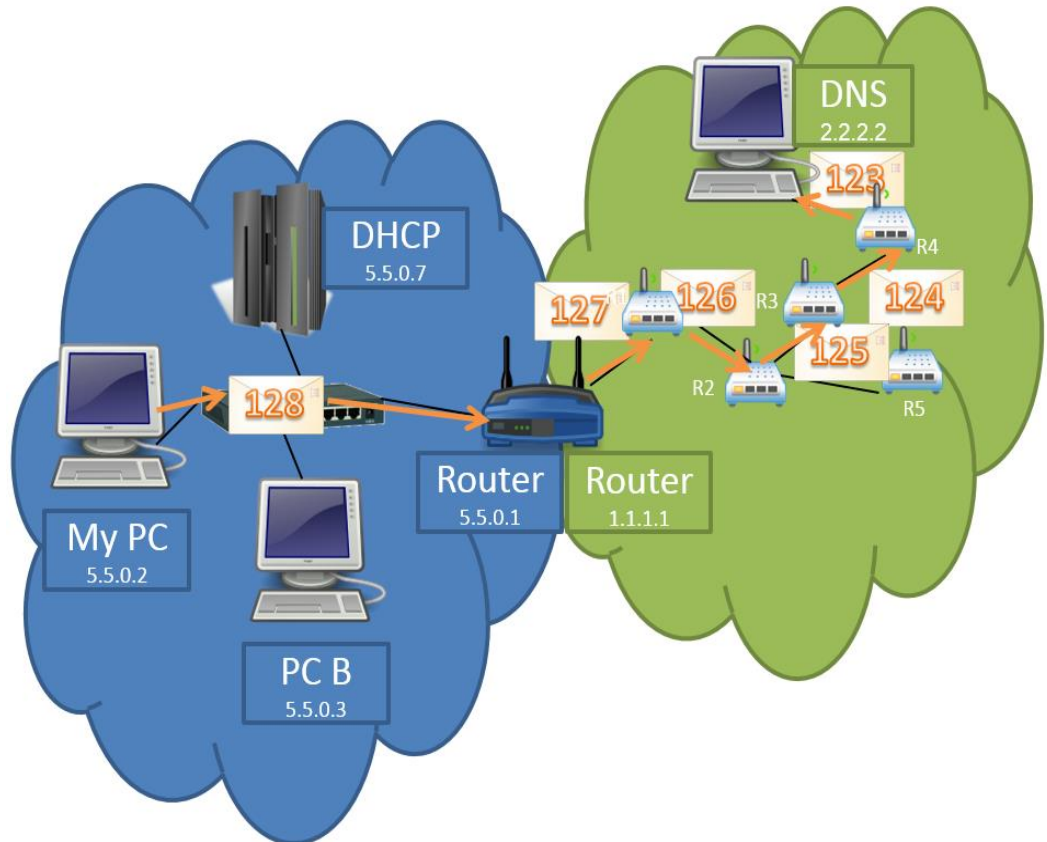

כפי שניתן לראות, החבילה מגיעה אל שרת ה-DNS כשערך ה-TTL הוא 123, כיוון שהיא עוברת חמישה נתבים בדרך. שימו לב שהחבילה הגיעה אל הנתב הקרוב אל המחשב שלנו דרך ה-Switch, שלא שינה את ערך ה-TTL. רק רכיבי שכבת הרשת, כגון נתבים, משנים את ערך זה, ולא רכיבי שכבת הקו למיניהם.

כמו כן, הנתב צריך לנתב את הפקטה, כלומר להחליט מה המסלול שעליה לעבור. כפי שלמדנו בפרק שכבת הרשת/ניתוב, הנתב מבין לאן עליו להעביר את החבילה באמצעות טבלאות ניתוב שנשמרות אצלו, ונבנות באופן דינאמי.

כיצד מוצא המחשב את כתובת ה-IP של Facebook?



כעת, סוף סוף, לאחר שהבנו כיצד ניתן להעביר חבילה אל שרת ה-DNS, נוכל לחזור ולדון במה החבילה הזו כוללת. כפי שלמדנו בפרק שכבת האפליקציה/ התבוננות בשאילתת DNS, החבילה הנשלחת תהיה חבילת שאילתא (Query). כפי שלמדנו, שאילתות ותשובות DNS מורכבות מרשומות (שנקראות Resource Records). השאילתא שישלח המחשב שלנו צפויה להיות מסוג A, כלומר תרגום בין שם דומיין לכתובת IP. החבילה מכילה Transaction ID מסויים. לצורך הדוגמא, נאמר שה-Transaction ID הינו 1337. כאשר שרת ה-DNS יענה על השאילתא, גם התשובה תכלול את הערך 1337 בשדה ה-Transaction ID. כמו כן, חבילת התשובה תכלול הן את השאילתא המקורית ששלח המחשב שלנו, והן רשומת תשובה אחת או יותר.

מה השלב הבא?



לאחר שמצאנו את כתובת ה-IP של Facebook, הגיע הזמן לגשת אליו. מכיוון שבהמשך אנו עתידים להשתמש בפרוטוקול HTTP, עלינו ראשית להרים קישור TCP עם השרת של Facebook.

שימו לב שתמונת הרשת שלנו כבר גדלה מאוד, ועברנו מהשלב בו הסתכלנו על מחשב יחיד:



אל שלב בו אנו רואים את הרשת המקומית, הרשת של הספקית וכן האינטרנט:

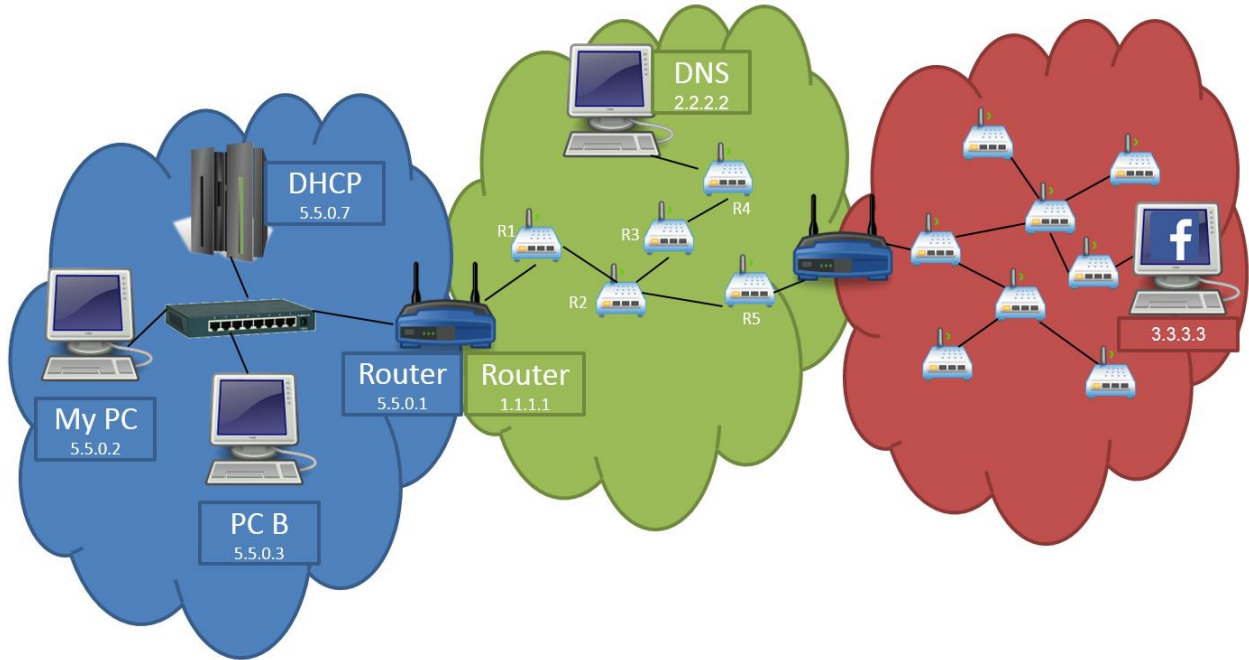

שימו לב כי באיור האינטרנט אמנם נראה כמו ספקית יחידה, אך הוא מכיל הרבה ספקיות. על מנת לפשט את האיור, שללא לכלול בתוכו אזכורים לכל הספקיות שנמצאות בתוכו.

בשלב זה, תמונת הרשת כבר גדולה למדי, ומכילה את המחשב שלנו, רכיבי רשת כגון Switch ונתבים, וכן שרתים. עם זאת, כפי שלמדנו בפרק [שכבת התעבורה/ מיקום שכבת התעבורה במודל השכבות](#), שכבת הרשת מספקת לשכבת התעבורה מודל של "ענן", ובכך מבטלת את הצורך שלה להכיר את מבנה הרשת. אי לכך, נוכל להציג את התמונה גם בצורה שבה שכבת התעבורה "רואה" אותה, כך:





באילו פורטים תתבצע התקשורת?

כפי שלמדנו בפרק שכבת התעבורה/ ריבוב אפליקציות - פורטים, תקשורת בשכבה זו בכלל, ובפרוטוקול TCP בפרט, מתבצעת בין מזהי כתובות IP ופורטים. מה יהיה הפורט במחשב שלנו, ומה הפורט במחשב היעד?

הפורט שאליו תתבצע הפנייה, כלומר הפורט המאזין בשרת של Facebook, יהיה ככל הנראה פורט 80. פורט זה הינו הפורט המשמש בדרך כלל לפרוטוקול HTTP. שימו לב: אין הדבר אומר שלא ניתן לתקשר ב-HTTP מעל מספר פורט אחר, אך בדרך כלל שרתים יאזינו לבקשות HTTP בפורט זה.

הפורט ממנו תתבצע הפנייה, כלומר הפורט במחשב שלנו, יהיה מספר רנדומלי שתגדיל מערכת ההפעלה. עם זאת, מספר זה לא יהיה רנדומלי לחלוטין, מכיוון שישנם מספרי פורטים השמורים לאפליקציות מסויימות. אי לכך, רוב מערכות ההפעלה מגדילות מספר פורט בטווח שבין 49,152 ובין 65,535. נאמר שהפורט שהוגרל הינו 60,124. מכאן שהתקשורת תיראה כך:



כיצד נראית הרמת הקישור?

על מנת להרים קישור TCP בין המחשב שלנו לבין השרת המרוחק, נשתמש ב-**Three Way Handshake**, כפי שלמדנו בפרק שכבת התעבורה/ הרמת קישור ב-TCP. היות ששכבת התעבורה אינה מודעת למבנה הרשת, נסתמך על מודל ה"ענן" שמספקת שכבת הרשת ונתייחס לתקשורת כאילו היא מתבצעת באופן ישיר בין המחשב שלנו לבין השרת של Facebook.

נסו להשלים בעצמכם את הערכים שבתרשים הבא, במקום סימני השאלה:

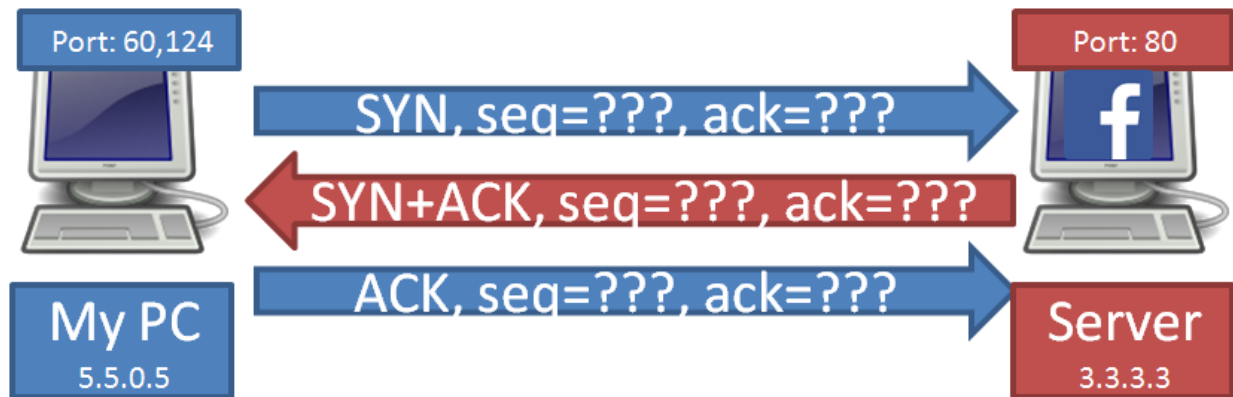

נתחיל מהחבילה הראשונה, היא חבילת ה-SYN. זו החבילה המציינת את תחילת הקישור, ולכן הדגל SYN בה דלוק. הדגל ACK כבוי, מכיוון שזו החבילה הראשונה בקישור, ולא מתבצע אישור על קבלה של מידע קודם.

ערך ה-Sequence Number של חבילה זו הינו ערך ה-Sequence Number ההתחלתי של הקישור, ועל כן הוא יהיה רנדומלי, כפי שלמדנו בפרק שכבת התעבורה/ חבילה ראשונה - SYN. לצורך הדוגמה, נאמר שהערך שהוגרל הוא 333.

ערך ה-Acknowledgement Number של חבילה זו יהיה 0, זאת מכיוון שדגל ה-ACK כבוי. נוכל למלא את הערכים האלו בשרטוט:

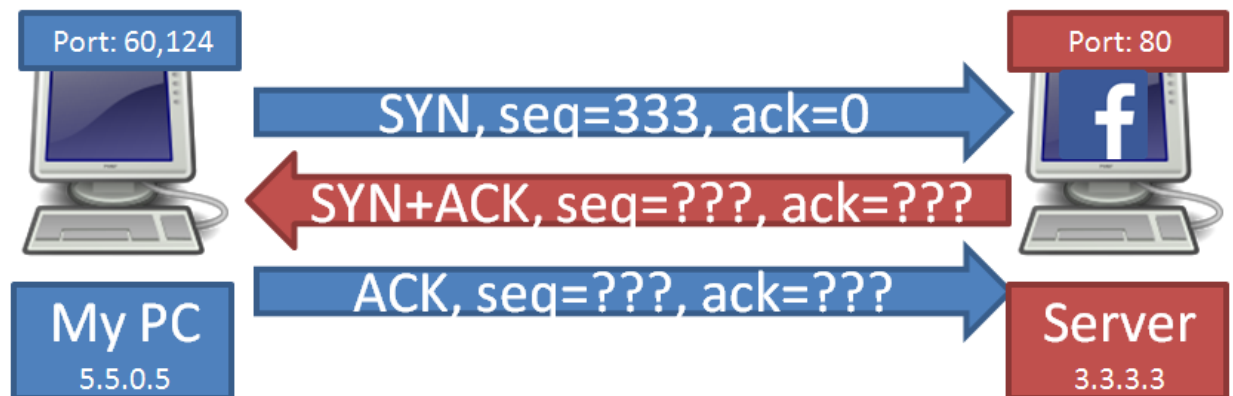

כעת נעבור לחבילה השנייה. בחבילה זו, דגל ה-SYN דלוק היות שמדובר בחבילה הראשונה בצד של הקישור שבין השרת למחשב שלנו. דגל ה-ACK דלוק שכן יש לתת אישור על הגעת חבילת ה-SYN מהלקוח.

שדה ה-Sequence Number של חבילה זו יהיה אף הוא רנדומלי, מכיוון שהוא מציין את ערך ה-Sequence Number ההתחלתי של רצף המידע שעובר בין השרת לבין המחשב שלנו. לצורך הדוגמה, נאמר שהערך שהוגרל הוא 500.

שדה ה-Acknowledgement Number אמור להעיד על כך שחבילת ה-SYN התקבלה. כפי שלמדנו בפרק [שכתבת התעבורה/ איך TCP משתמש ב-Numbers Acknowledgement](#), ערך שדה זה מחושב באמצעות ערך ה-Sequence Number של החבילה שהתקבלה (333), בנוסף לאורך המידע המועבר בה. היות שהחבילה שהתקבלה הינה חבילת SYN, גודל המידע שמחושב עבורה הוא גודל של בית (byte) אחד. אי לכך, הערך יהיה $333+1$, כלומר 334.

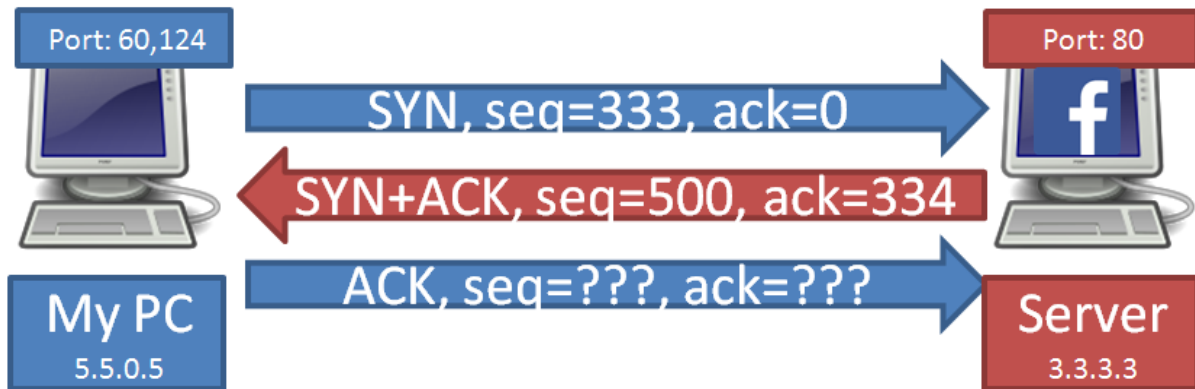

נותרנו עם החבילה השלישית והאחרונה לתהליך הרמת הקישור. בחבילה זו, דגל ה-SYN כבוי, מכיוון שזו לא החבילה המעידה על יצירת הקישור. דגל ה-ACK דלוק, שכן יש לאשר את קבלת החבילה הקודמת שנשלחה מהשרת.

מה יהיה ערך ה-Sequence Number? כפי שלמדנו בפרק [שכתבת התעבורה](#), ערך ה-Sequence Number זה לערך ה-Acknowledgement Number של החבילה הקודמת (בהנחה שלא נשלחו עוד חבילות בינתיים). אי לכך, ערך שדה זה יהיה 334.

כמו שציינו קודם לכן, שדה ה-Acknowledgement Number אמור להעיד על כך שהחבילה הקודמת התקבלה, ומחושב באמצעות ערך ה-Sequence Number של החבילה שהתקבלה (500), בנוסף לגודל המידע, שהוא בית (bytes) אחד במקרה של חבילת SYN. אי לכך, הערך יהיה $500+1$, כלומר 501.

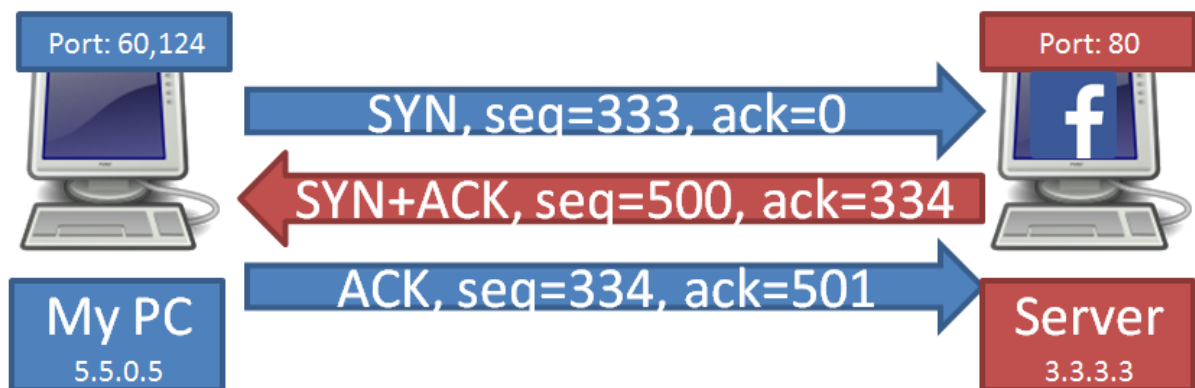

איך נראית בקשת ה-HTTP?

הצלחנו להרים קישור TCP. עכשיו, באמצעותו, נוכל סוף סוף לבקש מ-Facebook לשלוח אלינו את העמוד הראשי שלו.

כפי שלמדנו בפרק [שכבת האפליקציה/ פרוטוקול HTTP - בקשה ותגובה](#), כאשר דפדפן פונה לאתר כלשהו, הוא פונה באמצעות בקשת GET. מכיוון שהפנייה מתבצעת אל העמוד הראשי של Facebook, מבלי לבקש אף משאב ספציפי, היא תתבצע אל המשאב שנמצא בכתובת "/". כזכור מפרק [שכבת האפליקציה/ מבנה פורמלי של בקשת HTTP](#), אחרי המילה GET תופיע המחרוזת "HTTP" והגירסה של הפרוטוקול, למשל: 1.0. לאחר מכן יופיעו ה-HTTP Headers, עליהם לא נעמיק בפרק זה.



איך נראית תשובת ה-HTTP?

בהנחה ו-Facebook מוכן להחזיר את העמוד הראשי שלו בלא עיכובים נוספים, הוא יענה בתשובת HTTP מסוג 200 (OK). כפי שראינו בפרק [שכבת האפליקציה/ מבנה פורמלי של תשובת HTTP](#), התשובה מתחילה במחרוזת "HTTP" והגירסה של הפרוטוקול. מיד אחר כך, יופיע הקוד של התגובה (200) ואז הפירוש הטקסטואלי של הקוד (OK). לאחר מכן, יופיעו כלל ה-Headers הרלבנטיים, ולבסוף - המידע עצמו.



בתשובה זו הגענו לסוף התהליך, והדפדפן שלנו יכול סוף סוף לראות את העמוד הראשי של Facebook.



מה קורה כאשר המחשב שלנו נמצא מאחרי NAT?

בפרק זה, עברנו על היבטים רבים הנוגעים לתהליך שקורה כאשר אנו גולשים אל Facebook. עם זאת, על אף שהמקרה שהצגנו אפשרי, הוא לא המקרה הרווח ברשת האינטרנט, שכן הוא מתעלם מהשימוש בכתובות פרטיות ו-NAT, אותן למדנו להכיר בפרק [שכבת הרשת](#). כעת נתאר את השינויים המתרחשים כאשר המחשב שלנו נמצא מאחורי NAT. שימו לב שנתמקד בהבדלים בלבד, ולא נחזור על התהליך כולו.

כפי שלמדנו בפרק [שכבת הרשת](#), הכתובת שהמחשב שלנו מקבל משרת ה-DHCP שלו צפויה להיות **כתובת IP פרטית**, וזאת בכדי לחסוך בכתובות IP בעולם. במקרה שלנו, נאמר שקיבלנו את הכתובת: 192.168.0.5. מסיכת הרשת היא: 255.255.0.0.

בנוסף, על מנת לקבל **כתובת IP חיצונית**, הנתב שלנו עובר תהליך דומה. כאשר הנתב מתקשר עם שרת ה-DHCP של ספקית האינטרנט, הוא מקבל ממנה כתובת IP שאינה פרטית. נאמר שהנתב קיבל את הכתובת: 1.1.1.1, ומסיכת הרשת היא: 255.255.0.0.

תמונת הרשת עשויה להיראות כך:

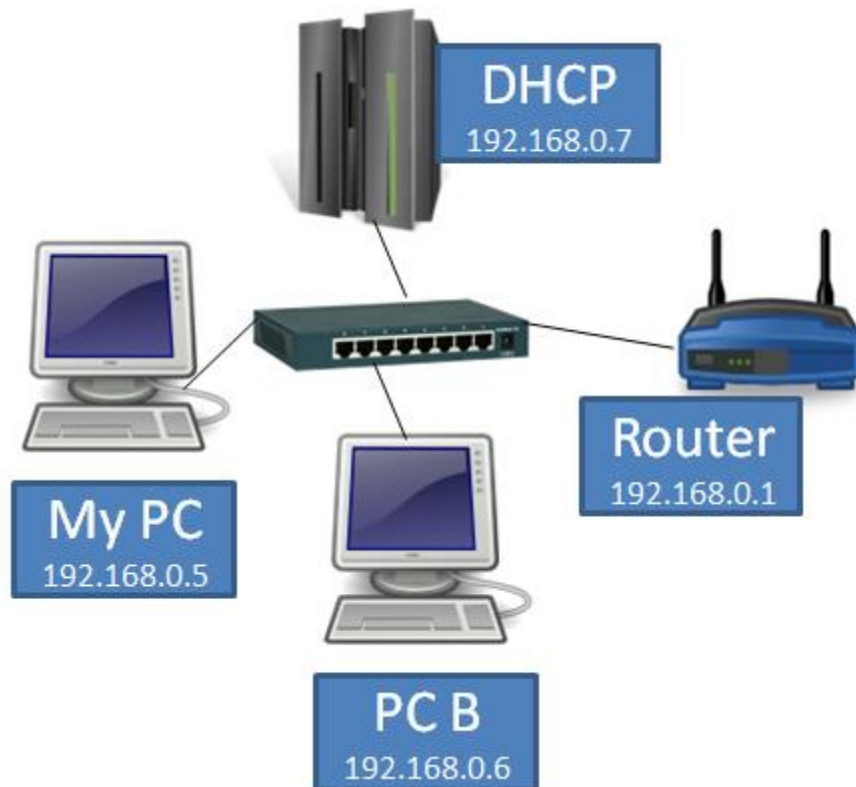

גם במקרה זה, כאשר המחשב ירצה לגשת אל שרת ה-DNS, עליו לבדוק האם השרת נמצא באותה הרשת כשלו. לשם כך, המחשב יבצע בדיקה על מסכת הרשת שלו:

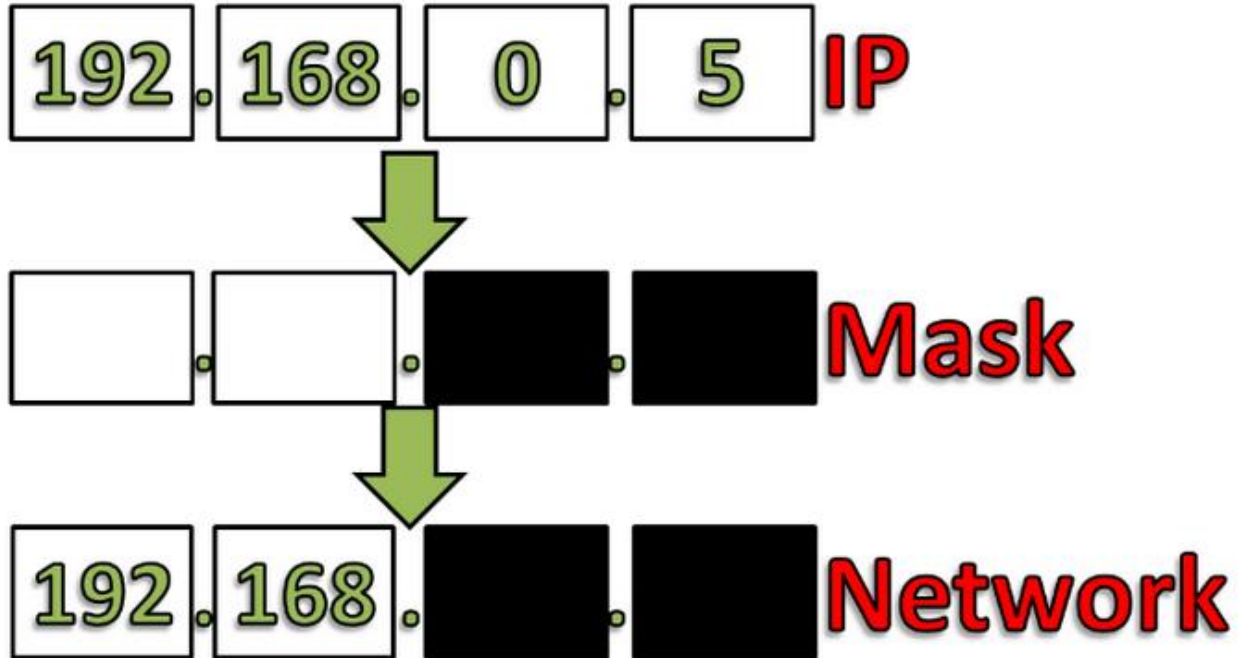

כתובת ה-IP של שרת ה-DNS, אותה מצאנו קודם, היא 2.2.2.2. מכיוון ששני הבתים הראשונים של כתובת זו הם 2.2 ולא 192.168, הרי ששרת ה-DNS לא נמצא באותו Subnet של המחשב.

המשך התהליך דומה מאוד לתהליך ללא שימוש ב-NAT, ולכן לא נרחיב עליו כאן. עם זאת, עלינו להבין את ההבדל הנובע מהשימוש בכתובות פרטיות. תמונת הרשת שלנו נראית כך:

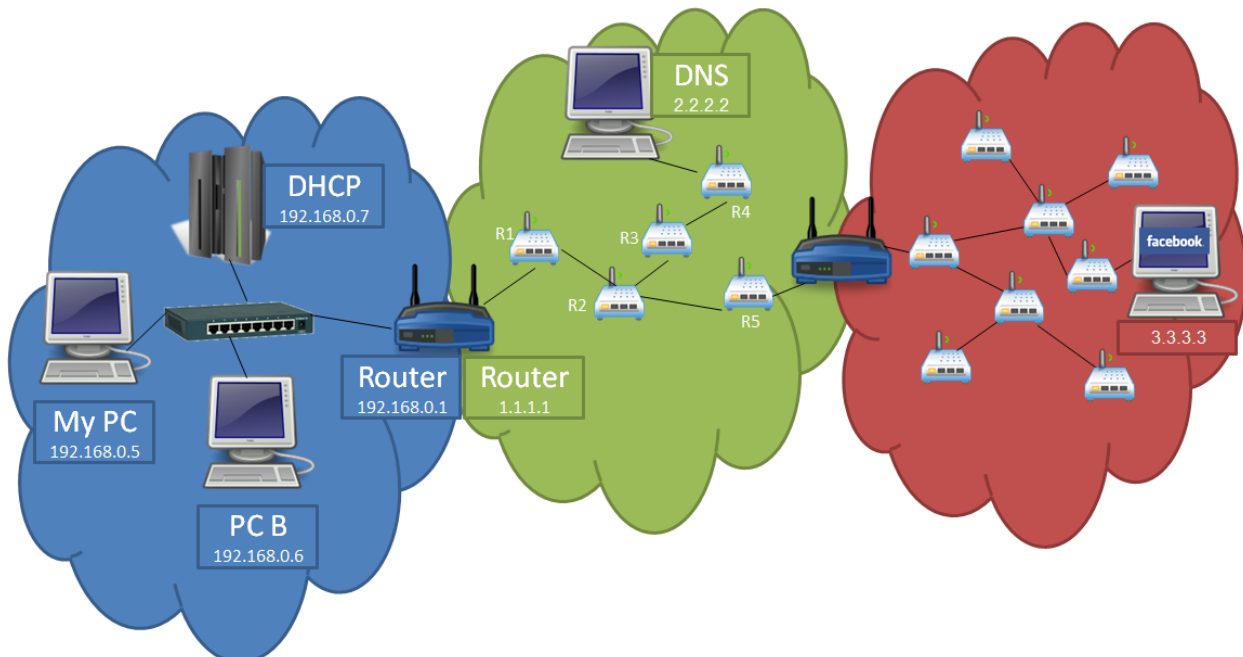

שימו לב שלנתב שלנו יש שתי כתובות IP - אחת "פנימית", שהיא הכתובת הפרטית 192.168.0.1, המשמשת אותו ברשת הביתית שלנו, והשנייה "חיצונית", שהיא הכתובת 1.1.1.1 המשמשת אותו אל מול הספקית בפרט והאינטרנט בכלל.

כאשר המחשב שלנו רוצה לתקשר עם Facebook, הוא לא יוכל לעשות זאת ישירות. תקשורת שכזו אינה אפשרית, מכיוון שאם Facebook ינסה לענות אל המחשב שלנו, הוא לא יוכל לשלוח אליו חבילה - הרי שהכתובת 192.168.0.5 הינה כתובת פרטית, והנתבים שבדרך לא יכולים לנתב אליה חבילות.

כאן נכנס לפעולה ה-NAT. כאשר המחשב שלנו ישלח את החבילה, הוא ישלח אותה אל השרת של Facebook באופן רגיל. כעת, כאשר הנתב יקבל את החבילה, הוא יחליף את כתובת המקור של החבילה לכתובת שלו, כאשר החבילה תגיע אל Facebook, היא תיראה כאילו היא הגיעה מהכתובת 1.1.1.1. נראה זאת בשרטוט הבא (שמוצג מנקודת המבט של השרת של Facebook):

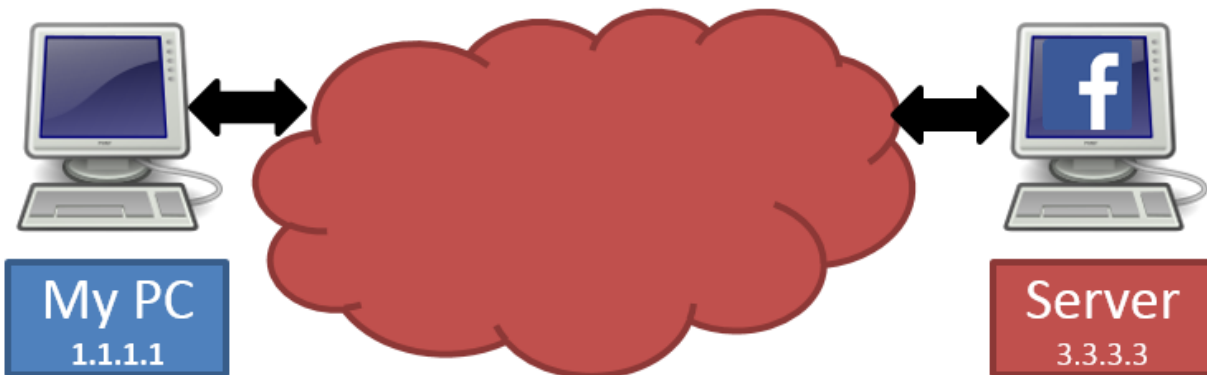

החבילה מגיעה בשלב זה אל השרת של Facebook, שלא מודע כלל לכך שהיא נשלחה במקור מהכתובת 192.168.0.5. מבחינתו, החבילה הגיעה פשוט מישות שנמצאת בכתובת 1.1.1.1. לכן, כאשר Facebook עונה חבילת תשובה, הוא שולח אותה אל הכתובת 1.1.1.1. בשלב זה, כאשר הנתב מקבל את החבילה, הוא מחליף את כתובת היעד של החבילה, מהכתובת 1.1.1.1 אל הכתובת 192.168.0.5. לאחר החלפה זו, הוא מעביר אותה אל המחשב שלנו.

מכיוון שהנתב מחליף את הכתובות בטרם הוא מעביר את החבילה, המחשב שלנו כלל לא צריך להיות מודע לתהליך ה-NAT, והוא "שקוף" עבורו. למעשה, עבור המחשב שלנו, התהליך נראה כאילו לא היה NAT בכלל. נראה זאת בשרטוט הבא (שמוצג מנקודת המבט של המחשב שלנו):

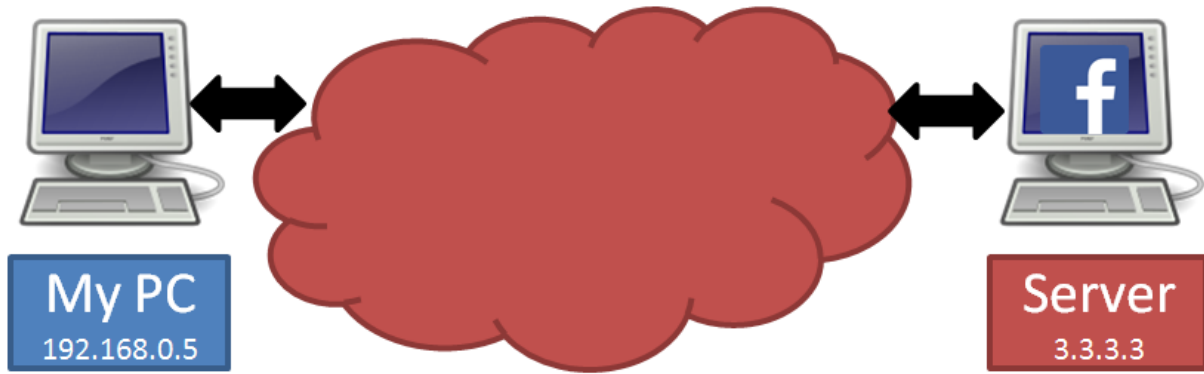

בדרך זו, ה-NAT מאפשר חסכון בכתובות IP מבלי לגרום לשינוי בצד של לקוח הקצה - המחשב שלנו במקרה הזה.

איננו מתעכבים בספר זה על דרכים שונות לממש NAT. עם זאת, אתם מוזמנים להרחיב את הידע שלכם בנושא בעמוד: http://en.wikipedia.org/wiki/Network_address_translation.

איך הכל מתחבר, ואיך עובד האינטרנט - סיכום

בפרק זה חזרנו לאותה השאלה ששאלנו בתחילת הספר - איך האינטרנט עובד? הפעם, מצויידיים בכלים וידע שרכשנו לאורך הספר, יכולנו לענות על השאלה בצורה מעמיקה בהרבה משעשינו בפרק הראשון.

התחלנו מהמחשב הבודד שלנו, והצלחנו לקבל **כתובת IP** ואת שאר פרטי הרשת באמצעות פרוטוקול **DHCP**. על מנת למצוא את כתובת ה-IP של Facebook, הבנו שאנו צריכים לפנות לשרת ה-**DNS**. בכדי לעשות זאת, הסתכלנו על **מסכת הרשת (Subnet Mask)** שלנו והבנו ששרת ה-DNS לא נמצא איתנו באותה הרשת. על כן, פנינו אל **טבלת הניתוב** והבנו שעלינו להעביר את החבילה אל ה-**Default Gateway** שלנו.

על מנת לפנות אל הנתב, היינו צריכים לגלות את הכתובת הפיזית שלו, ולשם כך השתמשנו בפרוטוקול **ARP**. לאחר שנזכרנו בפעולה של פרוטוקול זה, חזרנו על הדרך בה ה-**Switch** פועל, וכיצד הוא יודע להעביר כל מסגרת רק אל הפורט הפיזי אליו היא מיועדת. לאחר מכן, הסתכלנו על הכתובות בשכבה השנייה ובשכבה השלישית שיהיו בחבילה שנשלחת אל שרת ה-DNS, וראינו איך הן משתנות לאורך המסלול. כמו כן, הזכרנו כיצד **נתב** מטפל בחבילה שמגיעה אליו.

כשהבנו את הדרך שעושה החבילה באינטרנט, חזרנו על דרך הפעולה של פרוטוקול **DNS**, באמצעותו מצאנו את כתובת ה-IP של Facebook. בשלב זה, היינו צריכים להקים **קישור TCP** עם Facebook, ולכן הזכרנו כיצד נבחרים מספרי **פורטים** בהם נעשה שימוש. הקמנו את הקישור באמצעות **Three Way Handshake**, וחזרנו על השדות **Sequence Number** ו-**Acknowledgement Number**. לבסוף, הצלחנו לגשת אל השרת של Facebook מעל קישור ה-TCP שהקמנו באמצעות פרוטוקול **HTTP**, שלחנו בקשה אל השרת וקיבלנו את התשובה.

באופן זה נגענו בנושאים רבים במהלך הפרק, ועברנו דרך השכבות השונות של **מודל חמש השכבות**. בפרק זה הצלחנו לחבר יחדיו נושאים שונים שנסקרו לאורך כלל הפרקים הקודמים, ולראות כיצד הם פועלים יחד ברשת האינטרנט. עם זאת, החסרנו נגיעה מעמיקה בקונספטים רבים עליהם הרחבנו במהלך הספר. כמעט ולא נכנסנו לשדות ספציפיים של פרוטוקולים, והחסרנו התייחסות לנושאים חשובים בכל שכבה ולמבנה החבילות. אם תרצו, תוכלו לחזור אל הפרקים הרלבנטיים ולרענן את זכרונכם.

דרכנו עדיין לא הסתיימה. לאחר שלמדנו את מודל חמש השכבות, והרחבנו את היריעה על כל שכבה, ישנם נושאים מתקדמים נוספים עליהם נרחיב בהמשך הספר.

פרק 12 - תכנות Sockets מתקדם: ריבוי משתמשים (הרחבה)

בפרק [תכנות ב-Sockets](#) למדנו מהו Socket, וכיצד לכתוב לקוח ושרת. כתבנו מספר לקוחות ומספר שרתים, כגון שרת שמקבל מהלקוח את שמו ומחזיר לו תשובה בהתאם ([פרק תכנות ב-Sockets](#) / [תרגיל 2.3 מודרך - השרת הראשון שלי](#)):

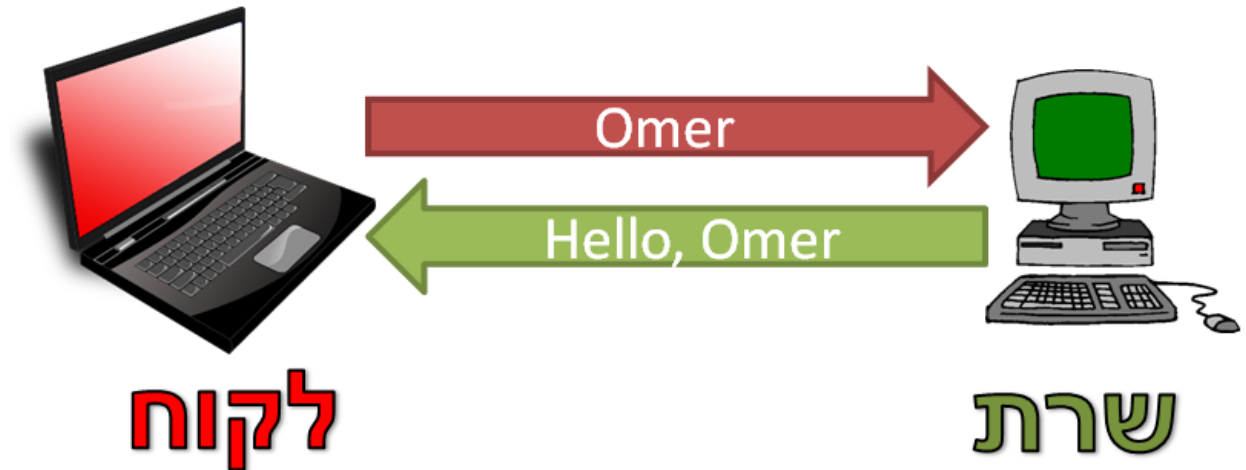

כזכור, על מנת לטפל בבקשה מלקוח נוסף, נאלצנו לסגור את החיבור עם הלקוח הראשון. כלומר, בכדי שלקוח נוסף יוכל לפנות אל השרת, השרת היה צריך לענות לבקשה של הלקוח הראשון, ולאחר מכן לסיים את החיבור איתו. פעולה זה אמנם הגיונית עבור שרת שמציע שרות כה פשוט כגון מתן תשובה בהתאם לשם הלקוח, אך הוא לא הגיוני עבור שרת שנועד לספק שירות למספר לקוחות במקביל. חישובו למשל, עד כמה קשה היה להשתמש ב-Facebook במקרה שהשרת היה מסוגל לתת שירות רק ללקוח אחד בכל רגע נתון.

מדוע זו בעיה? 

ובכן, מדוע אנו משקיעים פרק שלם בכדי לדון בסוגיה הזו? האם הפתרון לא כולל רק להוסיף לולאה לקוד?

הסוגיה הבעייתית הראשונה נובעת מהצורך ליצור חיבור מול לקוח חדש. להזכירכם, כאשר רצינו לקבל חיבור מלקוח חדש בעת שמימשנו שרת שמטפל בבקשה אחת בכל פעם, השתמשנו במתודה `accept` בצורה הבאה:

```
(client_socket, client_address) = server_socket.accept()
```

כפי שציינו בפרק תכנות ב-Sockets, המתודה **accept** הינה blocking - כלומר, הקוד "יקפא" ולא ימשיך לרוץ עד אשר יתקבל בשרת חיבור חדש. מכאן שלאחר שקיבלנו חיבור מלקוח ראשון, עלינו להחליט בין שתי אפשרויות:

- לטפל בבקשות שמגיעות מהלקוח הראשון.
- לאפשר ללקוח חדש להתחבר.

הסיבה לכך נעוצה בעובדה, שעל מנת לאפשר ללקוח חדש להתחבר, עלינו לקרוא שוב למתודה **accept**, אשר עוצרת את ריצת התוכנית עד אשר יתחבר לקוח חדש.

סוגיה בעייתית נוספת קשורה לקריאת מידע מלקוח קיים. כאשר רצינו לקרוא מידע מלקוח בעת שמימשנו שרת שמטפל רק בבקשה אחת, השתמשנו במתודה **recv**:

```
client_name = client_socket.recv(1024)
```

נזכיר כי גם המתודה **recv** הינה blocking - ולא תאפשר את המשך ריצת התוכנית עד אשר נקבל מידע מהלקוח. מה יקרה במידה שננסה לקרוא מידע, אך הלקוח לא ישלח אלינו דבר? שוב, התכנית תיתקע ולא נוכל לטפל בלקוחות נוספים. אי לכך, כאשר נקרא ל-**recv**, לא נוכל לאפשר ללקוח חדש להתחבר לשרת, או לחילופין - לקבל מידע מלקוח אחר המעוניין לכתוב אלינו.

הפיתרון - select

אחת הדרכים¹⁰⁵ לפתור את הבעיות אותן הצגנו היא להשתמש בפונקציה **select**.

select מקבלת שלוש רשימות:

- רשימת ה-Sockets מהם אולי נרצה לקרוא.
- רשימת ה-Sockets אליהם אולי נרצה לכתוב.
- רשימת ה-Sockets עבורם נרצה לבדוק מקרים של שגיאות. לצורך הפשטות, נתעלם כרגע מרשימה זו.

כל אובייקט **socket** יכול להיכנס לתוך אחת או יותר מהרשימות הללו.

לאחר ש-**select** מסיימת את הריצה שלה, היא מחזירה שלוש רשימות:

- רשימת ה-Sockets מהם ניתן כרגע לקרוא (באמצעות **recv**).
- רשימת ה-Sockets אליהם ניתן כרגע לשלוח (באמצעות **send**).
- רשימת ה-Sockets שזרקו שגיאה כלשהי.

¹⁰⁵ ישנן דרכים נוספות, כגון שימוש ב-Threads, אותן לא נסקור בספר זה.

כל אחת מהרשימות הללו כוללת Sockets מתוך הרשימה התואמת שהעברנו:

```

rlist, wlist, xlist =
select.select(
    read_list, write_list, error_list
)

```

כך למשל, באם העברנו ברשימת ה-Sockets מהם אולי נרצה לקרוא (בשרטוט לעיל: read_list) את האובייקטים client_1_socket ו-client_2_socket, יתכן שהפונקציה select תחזיר ברשימת ה-Sockets מהם ניתן כרגע לקרוא (בשרטוט לעיל: rlist) את האובייקט client_1_socket בלבד. דבר זה מצוין כי אנו יכולים לבצע recv על האובייקט client_1_socket מבלי "לתקוע" את שאר ריצת התוכנית, אך לא על client_2_socket.

תרגיל 12.1 מודרך - השרת מרובה המשתתפים הראשון שלי

בתרגיל זה נממש שרת שמקבל חיבור מלקוח, קורא שם כלשהו מהלקוח, ומדפיס שם זה למסך. עם זאת, בניגוד לשרת שמימשנו בפרק תכנות ב-Sockets, השרת יוכל לטפל במספר לקוחות במקביל. מעבר לכך, כל לקוח יוכל לשלוח בכל פעם שם אחר. השרת ידפיס למסך כל שם שהוא מקבל:

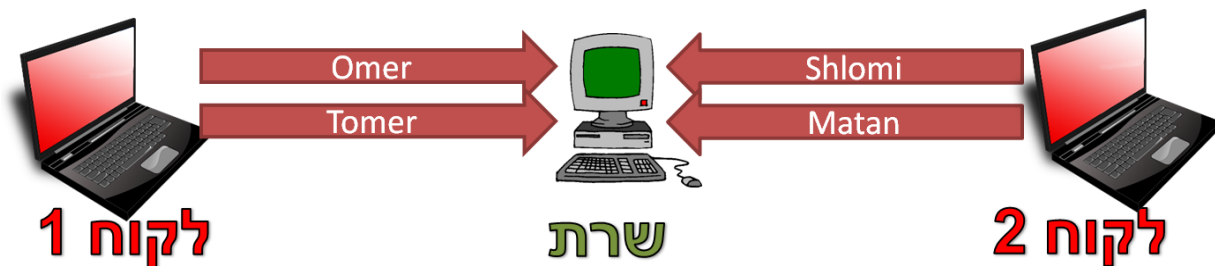

שימו לב שהטיפול במקרה זה צריך להיות מקבילי - כלומר, השרת יוכל להשאיר את החיבור עם הלקוח הראשון פתוח בעודו מספק שרות ללקוח השני.

על מנת לעשות זאת, נתחיל בדרך דומה לזו שעשינו עד כה - ניצור אובייקט מסוג **socket**:

```

import socket
server_socket = socket.socket()

```

כעת, כפי שעשינו גם בשרתים הקודמים שמימשנו, נקרא למתודה **bind** על מנת לקשר את אובייקט ה-**socket** שיצרנו אל כתובת מקומית:

```
server_socket.bind(('0.0.0.0', 23))
```

כמו כן, נבצע **listen**:

```
server_socket.listen(5)
```

עד כה, הפעולות זהות לאלו שביצענו בשרת שמטפל בלקוח אחד בכל פעם. כעת נתחיל בשלבים שיהיו שונים. ניצור רשימה שתכיל את כל אובייקטי ה-**socket** של הלקוחות שיתחברו לשרת:

```
open_client_sockets = []
```

כך נראה כלל הקוד בינתיים:

```
import select
server_socket = socket.socket()
server_socket.bind(('0.0.0.0', 23))
server_socket.listen(5)
open_client_sockets = []
```

בשלב זה, עלינו לטפל בפניות המגיעות אל השרת. לשם כך, ניצור לולאה שבכל פעם:

- אם יש פניה מלקוח חדש - תפתח מולו חיבור (באמצעות **accept**).
- אם יש פניה מלקוח קיים - תקרא ממנו את שמו, ותדפיס אותו למסך (באמצעות **recv**).

כלומר, בכל ריצה של הלולאה, על הסקריפט לבצע את הלוגיקה הבאה עבור כל פניה:

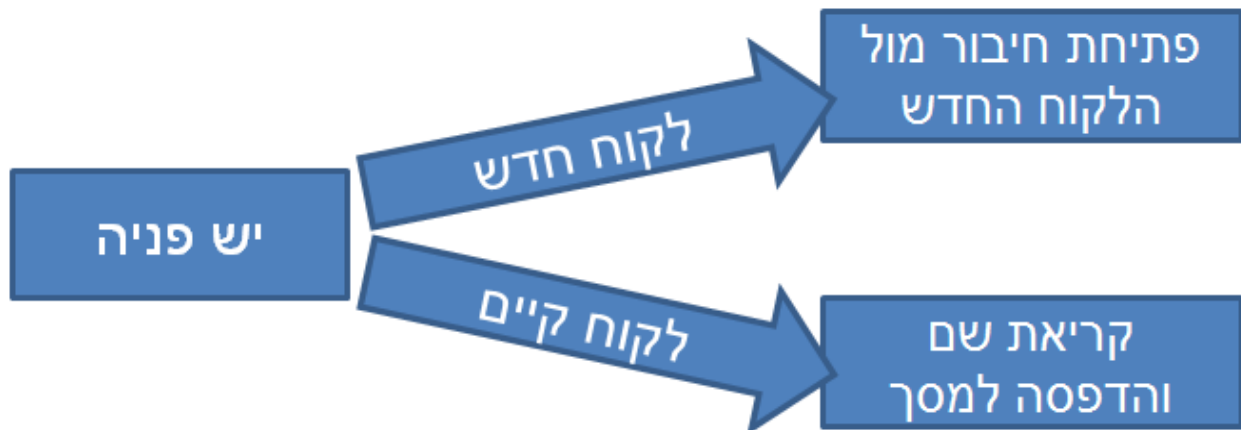

כזכור, כל לקוח יוכל לכתוב שם שונה בכל פעם, מבלי לסגור את החיבור:



הלולאה המתוארת לעיל תרוץ באופן תמידי, ולכן נכתוב:

```
while True:
```

בתוך לולאת ה-while, נקרא לפונקציה בצורה הבאה:

```
rlist, wlist, xlist = select.select( [server_socket] + open_client_sockets, [], [] )
```

בכדי שנוכל להשתמש במתודה **select**, נצטרך ראשית לייבא את המודול הרלבנטי:

```
import select
```

הקוד המלא יראה, אם כן, כך (השורות שהוספנו מודגשות ב**אדום**):

```
import socket
```

```
import select
```

```
server_socket = socket.socket()
```

```
server_socket.bind(('0.0.0.0', 23))
```

```
server_socket.listen(5)
```

```
open_client_sockets = []
```

```
while True:
```

```
    rlist, wlist, xlist = select.select( [server_socket] + open_client_sockets, [], [] )
```

זוהי למעשה שורת המפתח, ולכן נתעכב בכדי להבין אותה. כאמור, הפונקציה **select** מחזירה שלוש רשימות:

- רשימת ה-Sockets מהם ניתן כרגע לקרוא - תשמר למשתנה **rlist**.
- רשימת ה-Sockets אליהם ניתן כרגע לשלוח - תשמר למשתנה **wlist**.
- רשימת ה-Sockets שזרקו שגיאה כלשהי - תשמר למשתנה **xlist**.

הרשימות נבנות מתוך הקלט של הפונקציה. כך למשל, אל המשתנה **wlist** ישמרו Sockets אליהם ניתן כרגע לשלוח, מתוך רשימת ה-Sockets שניתנו לפונקציה **select** בתור הפרמטר השני. היות שהפרמטר השני והשלישי הם רשימה ריקה (**[]**), הרי ש-**wlist** ו-**xlist** תהיינה לעולם ריקות.

```

select.select(
    rlist, wlist, xlist =
    [server_socket]+open_client_sockets, [], []
)

```

כעת נתמקד במשתנה **rlist**, אליו כאמור תשמר רשימת ה-Sockets מהם ניתן כרגע לקרוא. אנו שולחים אל הפונקציה **select** את ה-Sockets הבאים:

- ה-Socket של השרת המאזין. במידה שניתן לקרוא מ-Socket זה, המשמעות היא שיש פנייה של לקוח חדש. כלומר, במקרה זה, ניתן לקרוא ל-**accept** ולהקים חיבור עם הלקוח החדש.
- כלל ה-Sockets של הלקוחות. במידה שניתן לקרוא מ-Socket של לקוח, הרי שהוא שלח מידע. כלומר, במקרה זה, ניתן לקרוא ל-**recv** ולקבל מידע מלקוח קיים.

שימו לב כי על מנת לעשות זאת, השתמשנו בשרשור רשימות של פייתון:

```
[server_socket] + open_client_sockets
```

את הלוגיקה שצירנו קודם:

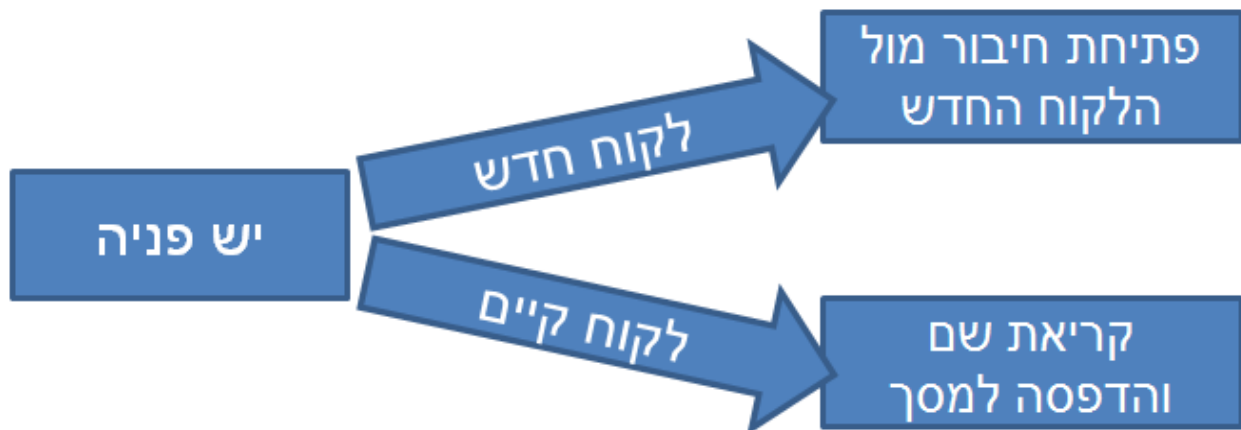

ניתן למעשה לרשום גם בצורה הבאה:

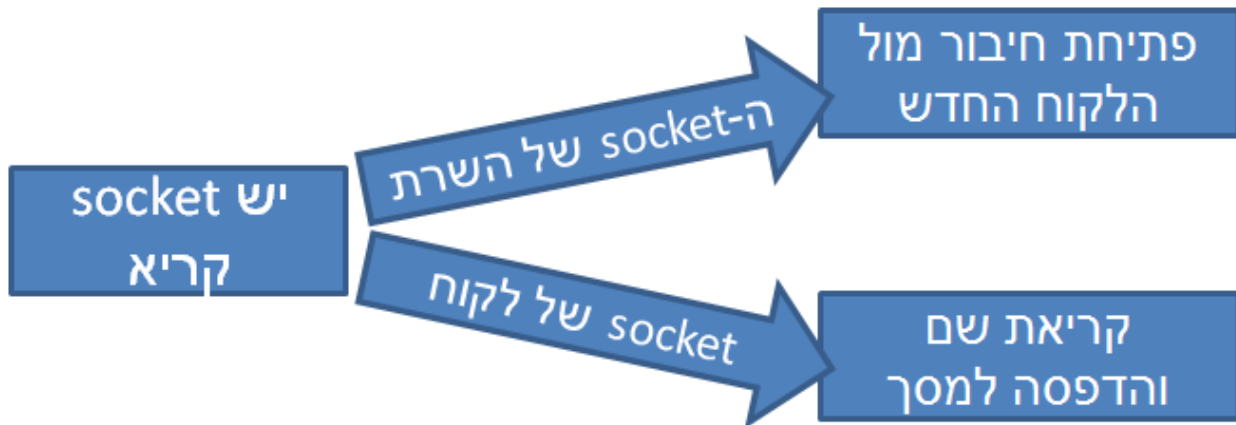

כלומר, עלינו להבין עבור כל Socket קריא, האם הוא ה-Socket של השרת או של לקוח קיים, ולפעול בהתאם. לשם כך, נעבור על כל ה-Sockets הקריאים:

```
for current_socket in rlist:
```

נבדוק אם ה-Socket הנוכחי הוא של השרת:

```
if current_socket is server_socket:
```

אם כן, הרי שיש להרים מולו חיבור:

```
(new_socket, address) = server_socket.accept()
```

כמו כן, עלינו להוסיף אותו לרשימת הלקוחות, כדי שנוכל לקבל ממנו מידע בעתיד:

```
open_client_sockets.append(new_socket)
```

אם לא, בשלב זה רק נדפיס שקיבלנו מידע מלקוח קיים:

```
else:
```

```
    print 'New data from client!'
```

לולאת ה-while המלאה שלנו נראית בשלב זה כך:

```
while True:
    rlist, wlist, xlist = select.select( [server_socket] + open_client_sockets, [], [] )
    for current_socket in rlist:
        if current_socket is server_socket:
            (new_socket, address) = server_socket.accept()
            open_client_sockets.append(new_socket)
        else:
            print 'New data from client!'
```

חישבו מה קורה כאשר השרת מופעל בפעם הראשונה. בתחילה, נקראת הפונקציה **select**, והיא ממשיכה לרוץ עד אשר מגיע לקוח חדש ומתחבר אל השרת. כאשר לקוח חדש יתחבר, הפונקציה **select** תחזיר אל המשתנה **rlist** רשימה שמכילה את ה-Socket של השרת (**server_socket**). בשלב זה, השרת יקים את החיבור מול הלקוח באמצעות המתודה **accept** ולאחר מכן יוסיף אותו אל הרשימה **open_client_sockets**.

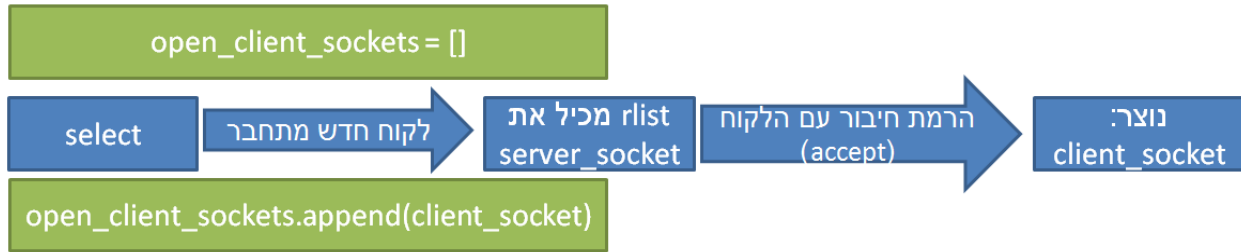

בפעם הבאה שתרוץ לולאת ה-while, הפונקציה **select** תחזור כאשר הלקוח שלח מידע לשרת (בהנחה שלא התחבר בינתיים לקוח אחר). הפעם, היא תחזיר אל המשתנה **rlist** רשימה שמכילה את ה-**Socket** בין הלקוח לשרת, אותו **Socket** שהתווסף קודם לכן לרשימה **open_client_sockets**. בשלב זה, תודפס למסך ההודעה: "New data from client!"

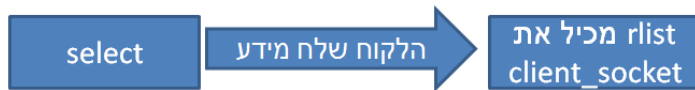

לאחר שהבנו את דרך הפעולה של הלולאה שלנו, הגיע הזמן לשפר אותה כך שהיא תטפל במידע שהגיע מהלקוח. בתור התחלה, עלינו לקרוא את המידע:

```
data = current_socket.recv(1024)
```

כפי שלמדנו בפרק [תכנות ב-Sockets](#), יש להבין האם התקבלה מחרוזת ריקה (""), והחיבור נסגר:

```
if data == "":
```

```
    open_client_sockets.remove(current_socket)
```

```
    print "Connection with client closed."
```

אם התקבל מידע תקין, ניתן להדפיס אותו למסך:

```
else:
```

```
    print data
```

כך נראה בשלב זה כל הקוד שכתבנו:

```
import socket
import select

server_socket = socket.socket()

server_socket.bind(('0.0.0.0', 23))

server_socket.listen(5)

open_client_sockets = []

while True:
    rlist, wlist, xlist = select.select( [server_socket] + open_client_sockets, [], [] )
    for current_socket in rlist:
        if current_socket is server_socket:
            (new_socket, address) = server_socket.accept()
            open_client_sockets.append(new_socket)
        else:
            data = current_socket.recv(1024)
            if data == "":
                open_client_sockets.remove(current_socket)
                print "Connection with client closed."
            else:
                print data
```

תרגיל 12.2 - לקוח לשרת מרובה משתתפים

בתרגיל זה תכתבו לקוח על מנת לבדוק את השרת שכתבנו בתרגיל המודרך הקודם. כתבו לקוח אשר:

- מתחבר אל השרת שיצרתם.
- מבצע בלולאה אינסופית:
 - מקבל שם מהמשתמש (באמצעות `raw_input`).
 - שולח את השם אל השרת.

הפעילו את סקריפט הלקוח מספר פעמים במקביל, וכתבו אל השרת שמות שונים, בכל פעם מלקוח אחר. וודאו כי השרת מצליח להדפיס את ההודעות מהלקוחות שלכם.

תרגיל 12.3 מודרך - שרת מרובה משתתפים עם תשובה ללקוחות

עד כה הצלחנו לקבל מידע ממספר לקוחות ממקביל. יכולת זה אמנם חשובה, אך אינה מספיקה - עלינו גם להצליח לתת שירות ללקוחות, כלומר לשלוח מידע אליהם.

בתרגיל זה נממש שרת שמקבל חיבור מלקוח, מקבל את שמו של הלקוח, ועונה לו בהתאם. עם זאת, בניגוד לשרת שמימשנו בפרק [תכנות ב-Sockets / תרגיל 2.3 מודרך - השרת הראשון שלי](#), השרת יוכל לטפל במספר לקוחות במקביל.

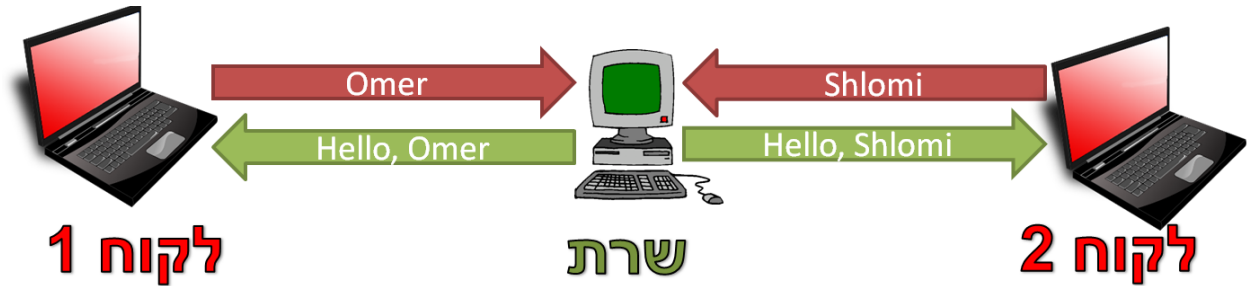

שימו לב שהטיפול במקרה זה צריך להיות מקבילי - כלומר, השרת יוכל להשאיר את החיבור עם הלקוח הראשון פתוח בעודו מספק שרות ללקוח השני.

לצורך התרגיל, נסתמך על הקוד שכתבנו בתרגיל המודרך הקודם, בו ביצענו רק קריאה של נתונים מהלקוח. נשנה את הקוד באזור שטיפל בהודעה שהתקבלה מלקוח קיים. במימוש הקודם, הקוד גרם להדפסת ההודעה למסך (מסומן באדום):

```
if data == "":
    open_client_sockets.remove(current_socket)
    print "Connection with client closed."
else:
    print data
```

הפעם, נרצה לשלוח את המידע חזרה אל הלקוח. עם זאת, אנחנו לא יכולים פשוט להשתמש במתודה `send` בשלב זה.



מדוע לא ניתן פשוט לשלוח את המידע?

נסו לחשוב על כך בעצמכם בטרם תקראו את השורה הבאה. התשובה נעוצה בכך שלא בטוח שאותו Socket שעכשיו קראתי ממנו את המידע מוכן לכך שנשלח לו את המידע. במקרה כזה, הפונקציה `send` עלולה להיתקע, ולא נוכל לתת שירות לשאר הלקוחות. כאן אנחנו רואים מקרה פשוט, בו השרת מגיב לכל לקוח בנפרד, אך בהמשך נראה מקרים מורכבים יותר בהם חשוב במיוחד לוודא שכל Socket אליו אנו מעוניינים לשלוח מידע יהיה במצב שמוכן לשליחה.

אי לכך, עלינו להוסיף את ההודעה לרשימה שתכיל את כל ההודעות שיש לשלוח, ולאחר מכן לשלוח אותה כשניתן יהיה לעשות זאת:

```
if data == "":
    open_client_sockets.remove(current_socket)
    print "Connection with client closed."
else:
    messages_to_send.append((current_socket, 'Hello, ' + data))
```

שימו לב שהוספנו כאן לרשימה אובייקט מסוג tuple שמכיל את ה-Socket שאליו יש לשלוח את ההודעה, ואת תוכן ההודעה. מן הסתם, יהיה עלינו להגדיר את הרשימה לפני שנוסיף איבר לתוכה, ולכן נעשה זאת לפני לולאת ה-while:

```
messages_to_send = []
while True:
    ... (קוד הלולאה שתיארנו קודם) ...
```

זו הלוגיקה שמתארת את ההתנהגות הנוכחית של הלולאה:

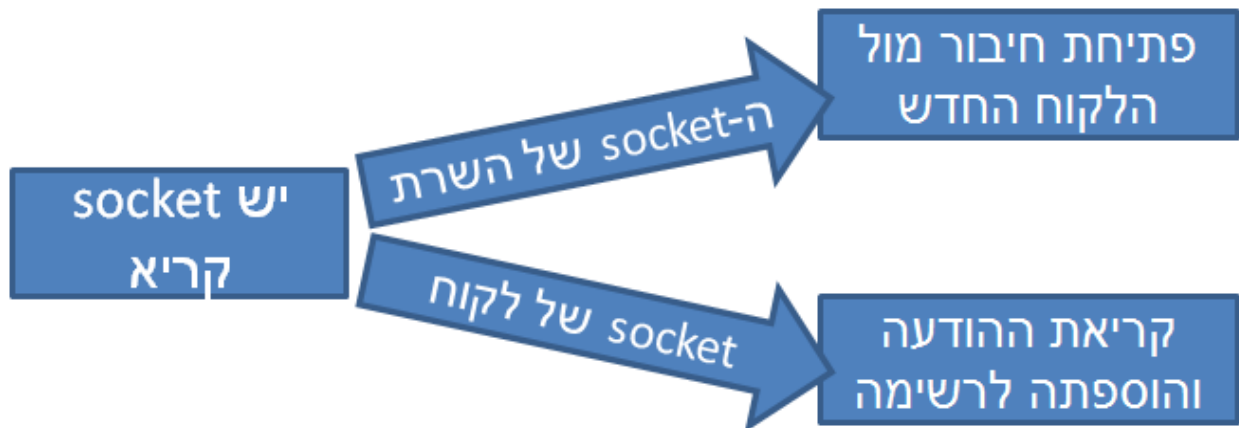

בנוסף, בכל איטרציה של הלולאה, ננסה לשלוח את כל ההודעות שעדיין לא נשלחו. נעשה זאת באמצעות פונקציה `send_waiting_messages`, אשר נממש בקרוב. הפונקציה תקבל את רשימת ה-Sockets שניתן לשלוח אליהם מידע כרגע, ששמורה כזכור במשתנה `wlist`:

```
messages_to_send = []
while True:
    ... (קוד הלולאה שתיארנו קודם) ...
    send_waiting_messages(wlist)
```

עם זאת, כאשר מימשנו את השרת שרק קרא את המידע מהלקוחות, אמרנו שהרשימה `wlist` תמיד תהיה ריקה, כיוון שהעברנו לפונקציה `select` רשימה ריקה בתור הפרמטר השני:

```
rlist, wlist, xlist = select.select( [server_socket] + open_client_sockets, [], [] )
```

נשנה זאת אפוא ונעביר לפונקציה `select` את רשימת כל הלקוחות, כדי שתחזיר לנו אל המשתנה `wlist` את רשימת הלקוחות שכרגע ניתן לשלוח אליהם מידע:

```
rlist, wlist, xlist = select.select( [server_socket] + open_client_sockets, open_client_sockets, [] )
```

בשלב זה, הלולאה שלנו נראית כך:

```
while True:
    rlist, wlist, xlist = select.select( [server_socket] + open_client_sockets, open_client_sockets, [] )
    for current_socket in rlist:
        if current_socket is server_socket:
            (new_socket, address) = server_socket.accept()
            open_client_sockets.append(new_socket)
        else:
            data = current_socket.recv(1024)
            if data == "":
                open_client_sockets.remove(current_socket)
                print "Connection with client closed."
            else:
                messages_to_send.append((current_socket, 'Hello, ' + data))

    send_waiting_messages(wlist)
```

כל שנותר לנו לעשות הוא לממש את `send_waiting_messages`.

כזכור, פונקציה זו מקבלת את רשימת ה-Sockets אליה ניתן לשלוח מידע, ולכן היא תוגדר כך:

```
def send_waiting_messages(wlist):
```

בתוך הפונקציה, עלינו לטפל בכל אחת מההודעות שברשימה `messages_to_send`. כל הודעה היא למעשה tuple המכיל את ה-Socket של הלקוח אליו יש לשלוח את ההודעה, וכן את התוכן של ההודעה. על מנת להקל על העבודה, נעבור על כל הודעה ונוציא ממנה את שני האיברים שלה למשתנים נפרדים:

```
for message in messages_to_send:
```

```
    (client_socket, data) = message
```

שימו לב שהפונקציה הצליחה לגשת אל המשתנה `messages_to_send` מכיוון שהוא משתנה גלובאלי¹⁰⁶. עכשיו, עלינו לבדוק האם ניתן לכתוב אל ה-Socket, כלומר האם הוא נמצא ברשימת ה-Sockets שניתן לכתוב אליהם:

¹⁰⁶ באופן כללי, לא טוב להשתמש במשתנים גלובאליים כשכותבים קוד. עם זאת, ספר זה נועד ללמד רשתות ולא תכנות נכון, ולכן לא נתעכב על אלטרנטיבות נכונות יותר מבחינת פיתוח תוכנה.

if client_socket in wlist:

במידה שניתן לכתוב אל ה-Socket, נשלח אליו את ההודעה:

```
client_socket.send(data)
```

כמו כן, לא נרצה שההודעה תשלח שוב ללקוח. לשם כך נסיר אותה מרשימת ההודעות שיש לשלוח:

```
messages_to_send.remove(message)
```

באם ה-Socket לא היה מוכן לכתובה, הרי שהפונקציה תצא מבלי לשלוח את ההודעה ללקוח, וההודעה לא תמחק מרשימת ההודעות שעוד יש לשלוח, ולכן תשאר בה.

כך נראית הפונקציה המלאה:

```
def send_waiting_messages(wlist):
    '''Sends waiting messages that need to be sent, only if the client's socket is writable.'''
    for message in messages_to_send:
        (client_socket, data) = message
        if client_socket in wlist:
            client_socket.send(data)
            messages_to_send.remove(message)
```

הקוד המלא של השרת נראה כך:

```
import socket
import select

server_socket = socket.socket()

server_socket.bind(('0.0.0.0', 23))

server_socket.listen(5)

open_client_sockets = []
messages_to_send = []

def send_waiting_messages(wlist):
    '''Sends waiting messages that need to be sent, only if the client's socket is writable.'''
    for message in messages_to_send:
        (client_socket, data) = message
        if client_socket in wlist:
            client_socket.send(data)
            messages_to_send.remove(message)

while True:
    rlist, wlist, xlist = select.select([server_socket] + open_client_sockets, open_client_sockets, [])
    for current_socket in rlist:
        if current_socket is server_socket:
            (new_socket, address) = server_socket.accept()
            open_client_sockets.append(new_socket)
        else:
            data = current_socket.recv(1024)
            if data == "":
                open_client_sockets.remove(current_socket)
                print "Connection with client closed."
            else:
                messages_to_send.append((current_socket, 'Hello, ' + data))

    send_waiting_messages(wlist)
```

תרגיל 12.4 - לקוח לשרת מרובה משתתפים שקורא מידע מהשרת

כעת עליכם לבדוק את הקוד של השרת הקודם שכתבנו. היעזרו בלקוח שכתבתם בתרגיל הלקוח שרק שולח מידע אל השרת ([פרק תכנות Sockets מתקדם: ריבוי משתמשים / תרגיל 12.2 - לקוח לשרת מרובה משתתפים](#)). שפרו את הלקוח כך שגם יקרא מידע שנשלח אליו מהשרת וידיפס אותו למסך. הפעילו את סקריפט הלקוח מספר פעמים במקביל, וכתבו אל השרת שמות שונים, בכל פעם מלקוח אחר. וודאו כי כל לקוח מקבל הודעה נכונה בהתאם לשם שהוא שלח לשרת.

תרגיל 12.5 - צ'אט מרובה משתתפים

בתרגיל זה תשתמשו בידע שרכשתם במהלך הפרק על מנת לממש צ'אט מרובה משתתפים. עליכם לממש גם את השרת וגם את הלקוח. כל לקוח יכול לכתוב לשרת איזה מידע שהוא רוצה. השרת ידאג לשלוח לשאר הלקוחות את ההודעה שלו (ולא אליו בחזרה). כל לקוח רואה את כל ההודעות של הלקוחות האחרים, אך לא יכול לדעת ממי הגיעה ההודעה:

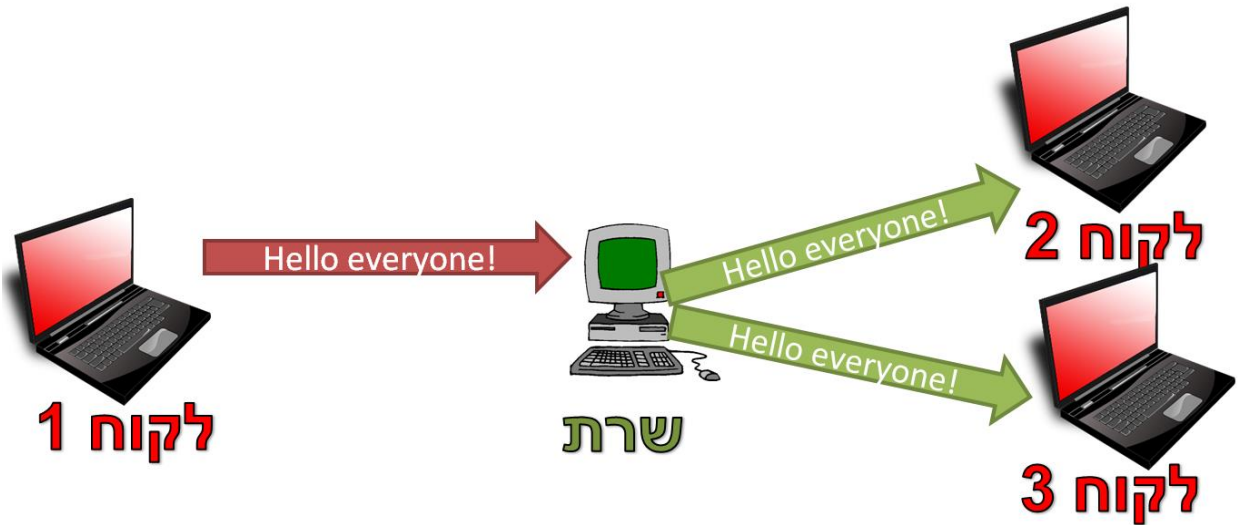

הנחיות לתרגיל

יש להשתמש ב־socket, ולא ב־SocketServer. עזר כגון SocketServer.

צד השרת

השרת צריך לשלוח את ההודעה לכל הלקוחות **מלבד** לזה ששלח אותה אליו. מקרה זה שונה מהשרתים שמימשנו קודם, ומורכב יותר. בכל פעם שתנסו לשלוח את ההודעה, עליכם לזכור למי כבר הצלחתם לשלוח אותה, ולא לשלוח פעמיים את אותה ההודעה לאף לקוח.

צד הלקוח

סקריפט הלקוח צריך להצליח גם לקרוא מידע מהמשתמש, במידה שהוא רוצה לשלוח הודעה לשאר המשתמשים, וגם לקרוא מידע מהשרת. פעולות אלו צריכות להתבצע במקביל, ולכן אסור להן להיות חוסמות (blocking).

בכל הפעמים בהן מימשנו לקוח, על מנת לקרוא מידע מהשרת, השתמשנו פשוט במתודה **recv**. עם זאת, המתודה היא blocking, ולכן לא תוכלו פשוט להשתמש בה. במקרה זה, יהיה עליכם להשתמש ב־**select** בדומה לצד השרת.

כמו כן, בכל הפעמים בהן מימשנו לקוח, קראנו מהמשתמש באמצעות הפונקציה **raw_input**. גם פונקציה זו היא blocking, ועל כן לא נשתמש בה. על מנת לקרוא באופן שאינו blocking, קראו על המודול **msvcrt** (הכלול בהתקנה הסטנדרטית של פייתון). באופן ספציפי, תוכלו להשתמש בפונקציות **kbhit** ו־**getch** של מודול זה.

תרגיל 12.6 - צ'אט מתקדם

בתרגיל הקודם כתבתם צ'אט מרובה משתתפים. הצ'אט אמנם אפשר למשתמשים לתקשר, אך לא בצורה נוחה. אף משתמש לא יכול היה לדעת מי המשתמש שכתב את ההודעה או מתי כל הודעה נשלחה. מעבר לכך, חסרו לצ'אט הרבה מהיכולות שיש לצ'אט אמיתי. בתרגיל זה, תכתבו צ'אט הרבה יותר מעניין.

את הצ'אט עליכם לכתוב באופן מדורג. כלומר, בכל פעם עבדו רק על סעיף אחד. רק לאחר שהשלמתם סעיף מסוים ובדקתם כי הצ'אט פועל בהתאם למצופה, עברו לסעיף הבא.

שימו לב לקרוא את תיאור הפרוטוקול שמופיע לאחר רשימת הסעיפים, ולהסתמך עליו לאורך התרגיל כולו.

סעיפים

1. כל הודעה תתחיל עם שם המשתמש שכתב אותה, לדוגמה:
talmid1: Hello everyone!
2. ליד כל הודעה תירשם השעה שבה היא נכתבה, לדוגמה:
08:02 talmid1: Hello, the lesson is about to start.
3. אם משתמש שולח את המחרוזת "quit" – על השרת לנתק אותו.
4. במקרה שמשתמש עזב את הצ'אט (השרת ניתק אותו, או הוא החליט לעזוב בעצמו), על השרת לכתוב לכולם שהוא יצא מהצ'אט. למשל:
09:45 talmid5 has left the chat!
5. אפשרו למשתמשים מסויימים להיות מנהלים. רשימת המנהלים תירשם באופן hard-coded אצל השרת (כלומר, בתוך רשימה קבועה בקוד). מנהל יכול להעניף משתמש אחר מהצ'אט. כאשר מנהל מעניף משתמש, תשלח לכולם ההודעה:
09:47 talmid6 has been kicked from the chat!
6. ליד שם משתמש של מנהל יש להופיע הסימול '@'. לדוגמה:
10:05 @manager3: Woohoo, I am a manager.
7. דאגו לכך שמשתמשים לא יוכלו להשתמש בשם שמתחיל ב-'@', כדי לא לגרום לאחרים לחשוב שהם מנהלים למרות שהם לא.
8. אפשרו למנהלים למנות באופן דינאמי מנהלים נוספים. **שימו לב:** מי שאינו מנהל לא יכול למנות מנהלים.
9. תנו למנהלים את האפשרות להשתיק משתמש. הכוונה היא שהמשתמש יוכל לראות מה כתוב בצ'אט, אך לא יוכל לכתוב. אם הוא כותב, הוא יקבל תשובה – "You cannot speak here". עם זאת, משתמש מושתק יכול לעזוב את הצ'אט, ואז השרת עדיין יכתוב לכולם שהוא יצא מהצ'אט.
10. אפשרו שליחת הודעות פרטיות בין שני משתמשים (במקרה של הודעה פרטית, רק שני המשתמשים הרלבנטיים יראו את ההודעה, ולא אף אחד אחר). כל הודעה פרטית תתחיל בסימול "!", לדוגמה:
09:42 !talmid2: This is a private message.
11. אם לקוח שולח את המחרוזת "view-managers", תוחזר אליו רשימת כל המנהלים.

תיאור הפרוטוקול

צד הלקוח

על כל הודעה שהלקוח שולח להיות במבנה הבא:

דוגמה	סוג	שדה
6	מספר	אורך שם המשתמש
talnid	מחרוזת	שם המשתמש
1	מספר	פקודה לשימוש (פירוט בהמשך)
Hello world	משתנה	פרמטרים נוספים בהתאם לפקודה

הפקודות שניתן לשלוח הן:

דוגמה	פרמטרים נוספים	משמעות	מספר פקודה
5, hello	אורך ההודעה, ההודעה	הודעת צ'אט	1
7, manager	אורך שם המנהל, שם המנהל	מינוי מנהל	2
7, talnid2	אורך שם המשתמש, שם המשתמש	העפת משתמש	3
7, talnid3	אורך שם המשתמש, שם המשתמש	השתקת משתמש	4
7, talnid4, 5, hello	אורך שם המשתמש שאליו רוצים לשלוח את ההודעה, שם המשתמש, אורך ההודעה, ההודעה	הודעה פרטית בין משתמשים	5

דוגמה להודעת צ'אט:

4Omer18This is an example

הסבר:

- **באדום** - אורך שם המשתמש של השולח. מכיוון ששם המשתמש הוא "Omer", האורך הינו 4.
- **בכחול** - שם המשתמש של השולח. בדוגמה זו - "Omer".
- **בכתום** - הפקודה לשימוש. במקרה זה מדובר בהודעת צ'אט, ועל כן הפקודה היא 1.
- **בירוק** - אורך ההודעה. מכיוון שההודעה היא "This is an example", האורך הוא 18.
- **בסגול** - ההודעה עצמה, במקרה הזה - "This is an example".

במקרה הזה, המשתמש Omer שלח את ההודעה: "This is an example".
שימו לב: על הגודל של השדה הראשון (אורך) להיות באורך מוגדר, למשל של ארבעה בתים. אחרת, כיצד נדע האם הודעה שמתחילה ב-"30" כוונתה לשם משתמש באורך 30, או שמא שם משתמש באורך 3 תווים, כשהתו הראשון הוא "0"?

דוגמה למינוי מנהל:

4Omer26Shlomi

הסבר:

- **באדום** - אורך שם המשתמש של המנהל הממנה. מכיוון ששם המשתמש הוא "Omer", האורך הינו 4.
- **בכחול** - שם המשתמש של המנהל הממנה. בדוגמה זו - "Omer".
- **בכתום** - הפקודה לשימוש. במקרה זה מדובר במינוי מנהל, ועל כן הפקודה היא 2.
- **בירוק** - אורך שם המשתמש שיש למנות למנהל. מכיוון ששם המשתמש הינו "Shlomi", האורך הוא 6.
- **בסגול** - שם המשתמש שיש למנות למנהל. במקרה הזה - "Shlomi".

במקרה זה, המשתמש Omer מינה את המשתמש Shlomi להיות מנהל.

דוגמה להעפת משתמש:

4Omer33Avi

הסבר:

- **באדום** - אורך שם המשתמש של המעיף. מכיוון ששם המשתמש הוא "Omer", האורך הינו 4.
- **בכחול** - שם המשתמש של המעיף. בדוגמה זו - "Omer".
- **בכתום** - הפקודה לשימוש. במקרה זה מדובר בהעפת משתמש, ועל כן הפקודה היא 3.
- **בירוק** - אורך שם המשתמש שיש להעיף. מכיוון ששם המשתמש הינו "Avi", האורך הוא 3.
- **בסגול** - שם המשתמש שיש להעיף. במקרה הזה - "Avi".

במקרה זה, המשתמש Omer העיף את המשתמש Avi מן הצ'אט.

דוגמה להשתקת משתמש:

4Omer43Avi

הסבר:

- **באדום** - אורך שם המשתמש המשתיק. מכיוון ששם המשתמש הוא "Omer", האורך הינו 4.
- **בכחול** - שם המשתמש של המשתיק. בדוגמה זו - "Omer".
- **בכתום** - הפקודה לשימוש. במקרה זה מדובר בהשתקת משתמש, ועל כן הפקודה היא 4.
- **בירוק** - אורך שם המשתמש שיש להשתיק. מכיוון ששם המשתמש הינו "Avi", האורך הוא 3.
- **בסגול** - שם המשתמש שיש להשתיק. במקרה הזה - "Avi".

במקרה זה, המשתמש Omer השתיק את המשתמש Avi.

דוגמה לשליחת הודעה פרטית בין משתמשים:

4Omer56Shlomi23This message is private

הסבר:

- **באדום** - אורך שם המשתמש של השולח. מכיוון ששם המשתמש הוא "Omer", האורך הינו 4.
- **בכחול** - שם המשתמש של השולח. בדוגמה זו - "Omer".
- **בכתום** - הפקודה לשימוש. במקרה זה מדובר בשליחת הודעה פרטית, ועל כן הפקודה היא 5.
- **בירוק** - אורך שם המשתמש שאליו נשלחת ההודעה. מכיוון ששם המשתמש הינו "Shlomi", האורך הוא 6.
- **בסגול** - שם המשתמש שאליו נשלחת ההודעה. במקרה הזה - "Shlomi".
- **בשחור** - אורך ההודעה הפרטית. מכיוון שההודעה הינה: "This message is private", האורך הוא 23.
- **בחום** - ההודעה הפרטית עצמה. במקרה זה, ההודעה היא: "This message is private".

במקרה זה, המשתמש Omer שלח למשתמש Shlomi את ההודעה הפרטית: "This message is private".

צד השרת

השרת מתקשר עם הלקוחות רק במחרוזות, כלומר הוא שולח מחרוזת שתוצג ללקוח. כל הודעה נשלחת בפורמט הבא:

דוגמה	סוג	שדה
11	מספר	אורך המחרוזת
Hello world	מחרוזת	המחרוזת

דוגמה לשליחה הודעה מהשרת ללקוח:

4409:47 talmid6 has been kicked from the chat!

הסבר:

- **באדום** - אורך כל ההודעה שהשרת שולח. מכיוון שההודעה היא "09:47 talmid6 has been kicked from the chat!" האורך הינו 44.
- **בכחול** - ההודעה עצמה שהשרת שלח. בדוגמה זו - "09:47 talmid6 has been kicked from the chat!"

תכנות Sockets מתקדם - סיכום

בפרק זה למדנו כיצד לתכנת באמצעות Sockets שרת ולקוח היכולים לטפל בכמה בקשות במקביל. התחלנו בהבנת הצורך במימוש שרותים שמטפלים בכמה לקוחות, ולאחר מכן הבנו את האתגר שבמימוש שרותים שכאלה. לאחר מכן, הכרנו את **select**, הפונקציה שעזרה לנו להתגבר על אותם אתגרים.

מימשנו שרת שמקבל מידע מכמה לקוחות שונים במקביל, ומדפיס את המידע למסך. לאחר מכן, כתבנו לקוח שיבדוק את השרת הזה. בשלב זה רק הצלחנו לקרוא מידע מכמה לקוחות. בהמשך, מימשנו שרת שגם עונה לכל לקוח ולקוח בהתאם למידע שהוא שלח, וכתבנו לקוח שיבדוק את השרת הזה.

מאוחר יותר, כתבנו צ'אט שמאפשר לכמה לקוחות לתקשר זה עם זה באמצעות שרת אחד. במקרה זה, נתקלנו לראשונה בצורך לממש לקוח שיוכל גם לקרוא מידע מהמשתמש וגם לקבל מידע מהשרת במקביל. כמו כן, התמודדנו עם שליחת הודעה למספר רב של לקוחות, כאשר צריך בכל פעם לזכור איזה לקוח קיבל את המידע ואיזה עדיין לא. לסיים, שידרגנו את הצ'אט בשלל יכולות מעניינות: החל מהוספת שם המשתמש לכל הודעה, דרך מינוי מנהלים שיכולים להעיף או להשתיק משתמשים אחרים, ועד למימוש הודעות פרטיות.

בדרך זו רכשנו כלי משמעותי נוסף, שמאפשר לנו לתקשר עם מספר ישויות רשת במקביל מעל ממשק ה-Sockets.

פרק 13 - מילון מושגים

פרק זה כולל מונחים בהם נעשה שימוש לאורך הספר, והגדרותיהם. המילון נועד לסייע במהלך הקריאה. ההגדרות מובאות בהקשר שלהן לפרק ולמידע שמצויין בספר, ולא נועדו לעמוד בזכות עצמן בכדי להגדיר את המושגים.

פרק 1 - תחילת מסע - איך עובד האינטרנט?

- **WWW** - ראשית תיבות של World Wide Web. אוסף עמודי האינטרנט אליהם אנו גולשים בדפדפן.
- **בקשה (Request)** - הודעה שנשלחת מהלקוח אל השרת בכדי לבקש שרות כלשהו.
- **תגובה (Response)** - הודעה שנשלחת מהשרת אל הלקוח כמענה לבקשה.
- **כתובת מקור** - כתובת המציינת מי שלח חבילת מידע מסויימת.
- **כתובת יעד** - כתובת המציינת לאן חבילה ממוענת.
- **ping** - כלי המאפשר לבדוק קישוריות לישות מרוחקת, ואת הזמן שלוקח לחבילה להגיע אליה ובחזרה.
- **traceroute** - כלי המאפשר למצוא את הדרך שעוברת חבילה בין המחשב שלי לנקודות קצה שונות.
- **GeolP** - כלי הממפה בין כתובת IP לבין המיקום הגיאוגרפי שלה.
- **קפיצה (Hop)** - העברה של חבילת מידע בין רכיב אחד לרכיב אחר המחוברים ישירות.
- **שמות דומיין** - כתובות קריאות לפי פרוטוקול DNS, לדוגמה "www.facebook.com" או "www.ynet.co.il".
- **DNS** - מערכת המאפשרת המרה בין שמות דומיין וכתובות IP.
- **nslookup** - כלי המאפשר לבצע תשאולי DNS.

פרק 2 - תכנות ב-Sockets

- **תקשורת שרת-לקוח (Client-Server)** - סוג תקשורת בין שרת, המספק שירות כלשהו, לבין לקוח, המשתמש בשירות המסופק.
- **Socket** - ממשק תוכנתי להעברת מידע בין תוכנות שונות. זהו API שמסופק בידי מערכת ההפעלה.

פרק 3 - Wireshark ומודל חמש השכבות

- **הסנפה** - הפעולה בה אנו מסתכלים על חבילות המידע בדיוק כפי שנשלחו או התקבלו בכרטיס הרשת.
- **Wireshark** - תוכנת הסנפה.
- **פקטה (חבילה, Packet)** - חבילת מידע המכילה מוען, נמען ותוכן ההודעה. מונח זה מתאר גוש מידע בשכבת הרשת.

- **פרוטוקול (Protocol, תקן)** - סט מוגדר של חוקים, הקובע כללים ברורים כיצד צריכה להיראות התקשורת בין הצדדים השונים.
- **ישות (Entity)** - כל רכיב המחובר לרשת - בין אם הוא סמארטפון, מחשב נייד, שרת של Google, רכיב רשת שנמצא בדרך בין ישויות אחרות, או רכיב בקרה של תחנת כוח המחובר גם הוא לרשת לצורך שליטה מרחוק.
- **ISO** - ארגון התקינה הבינלאומי.
- **OSI** - מודל שבע השכבות.
- **ריבוב (Multiplexing)** - התהליך שבו מידע ממספר מקורות משולב אל תווך משותף אחד.
- **הרעבה (Starvation)** - תופעה בה תחנה אחת מציפה את הקו ברצף ארוך של מידע, ובכך מונעת מתחנות אחרות גישה לשדר על הקו.
- **Encapsulation (כימוס)** - עטיפת מידע בשכבות נוספות.
- **Decapsulation (קילוף)** - הוצאת המידע של שכבה מסויימת.
- **Header (תחילית)** - מידע שמוסיפה כל שכבה לתחילת הפקטה, מכיל מידע שמשמש לשליטה ובקרה על הפקטה.
- **מסנן תצוגה (Display Filter)** - מסנן את הפקטות המוצגות למסך על פי תנאי מסויים. מסנן זה רץ ברמת האפליקציה.
- **מסנן הסנפה (Capture Filter)** - מסנן את הפקטות הנקלטות לאפליקציה על פי תנאי מסויים. מסנן זה רץ ברמת ה-Driver של מערכת ההפעלה.

פרק 4 - שכבת האפליקציה

- **אפליקציה** - יישומים ותוכנות שנגישות למשתמשי קצה באמצעות מחשב, סמארטפון או טאבלט, ובנויות במודל שרת-לקוח, כך שהאפליקציה משמשת כלקוח (בין אם כאפליקציה ייעודית ובין אם באמצעות הדפדפן), ומסתמכת על שרת שאיתו היא מתקשרת באמצעות פרוטוקולי אינטרנט.
- **משאב (Resource)** - ברשת האינטרנט, הכוונה היא לכל רכיב שיכול להיות חלק מעמוד אינטרנט - תמונה, טקסט, javascript, HTML וכדומה.
- **URL** - כתובת לזיהוי משאב ברשת האינטרנט (ראשי התיבות: Uniform Resource Locator). האופן שבו בנוי URL:
`<protocol>://<host>/<resource_path>?<parameters, separated by &>`
 - לדוגמא: `http://twitter.com/search?q=obama&mode=users`
 - מתאר גישה בפרוטוקול HTTP לשרת `twitter.com`, ומבקש את המשאב `/search` עם הפרמטרים `q` ו-`users` (ראו: URL Parameters).
- **GET** - סוג בקשת HTTP לקבלת משאב ספציפי מהשרת - כוללת את כתובת המשאב. הבקשה לא אמורה לגרום לשינוי מצב בשרת, ולא מכילה מידע (data), מלבד פרמטרים ב-URL.

- **POST** - סוג בקשת HTTP להעברת מידע לשרת (כגון שליחת אימייל, מילוי טופס או העלאת תמונה). המבנה שלה דומה לבקשת GET, אלא שהיא מכילה גם מידע (data) בגוף הבקשה - המידע שמועבר לשרת.
- **HTTP Header** - מופיע הן בבקשות והן בתגובות HTTP, בין שורת הכותרת לבין התוכן. מכיל רשימה של שדות, מתוך רשימה של שדות אפשריים (כגון גודל המידע שבהודעה, סוג הלקוח, סוג השרת). חלק מהשדות ניתנים לשימוש רק בבקשות, חלקן רק בתגובות, וחלקן בשני המקרים. מנגנונים מתקדמים (כגון cache ואותנטיקציה) לרוב עושים שימוש בשדות ה-header.
- **Status Code** - קוד שמתאר את מצב ההודעה שנשלחת בתגובה לבקשת HTTP. המפורסמים ביותר הם 200 OK שמעיד על תגובה תקינה, וכן 404 Not Found, המסמן שהמשאב המבוקש לא נמצא.
- **HTTP Response** - הודעה הנשלחת כתגובה לבקשה שקדמה לה, לרוב התגובה תישלח מהשרת ללקוח. מכילה קוד מצב (status code), שדות header ותוכן.
- **Content-type** - שדה header שמתאר את סוג המידע (data) שמצורף לבקשה/תגובה. סוגי תוכן נפוצים: image/jpeg, application/javascript, text/html.
- **URL Parameters** - כחלק מה-URL הנשלח בבקשה ניתן לכלול פרמטרים שבהם יעשה השרת שימוש כשיטפל בבקשה. הפרמטרים מופרדים על-ידי ה- &, ויימצאו לאחר חלק ה-path שב-URL, מופרדים ממנו על-ידי סימן שאלה.
 - לדוגמא, ב-URL הבא: `http://twitter.com/search?q=obama&mode=users`
 - ישנם שני פרמטרים: הראשון בשם q עם הערך obama, והשני בשם mode עם הערך users.
- **HTTP Session** - אינטראקציה מתמשכת (כלומר, יותר מזוג בקשה-תגובה יחיד) בין משתמש קצה באפליקציית לקוח לבין שרת. session הוא stateful, כלומר השרת "זוכר" את ההיסטוריה של ה-session, בניגוד לאופן המקורי בו פעל פרוטוקול HTTP, שמכונה stateless. לרוב יזוהה ה-session באמצעות cookie שיועבר ב-header של הבקשות.
- **Cookie** - מחרוזת המשותפת לשרת וללקוח, הנקבעת על-ידי השרת ומועברת על-ידי הלקוח בכל בקשה, על מנת שהשרת יוכל לזהות בקשות HTTP ששייכות לאותו ה-session. מנגנון זה עושה שימוש בשדות header. שימושים נפוצים: משתמש שעבר זיהוי ואימות, לא צריך לבצע זאת מחדש (Gmail, Facebook), עגלת קניות (Amazon).
- **Cache** - מנגנון שנועד לחסוך בתעבורה של משאבים ברשת, על-ידי כך שמשאבים נשמרים בדיסק המקומי של הלקוח, ויובאו מחדש מהשרת רק אם הגרסא שם השתנתה. מנגנון זה עושה שימוש בשדות header.
- **Conditional-GET** - הבקשה הנשלחת על-ידי הלקוח לקבלת משאב שקיים עבורו עותק ב-cache. לבקשה מצורף הזמן בו נשמר המשאב ב-cache (בשדה header), והמשאב עצמו ייכלל בתגובה רק אם יש גרסה חדשה יותר בשרת. אם הגרסא שב-cache של הלקוח עדכנית, תוחזר תגובה עם קוד מצב 304 שמסמן שהמשאב לא שונה (והמשאב לא יכלל בתגובה - כך נחסכה תעבורה "מיותרת").

- **Basic HTTP Authentication** - מנגנון האותנטיקציה הבסיסי שנכלל בפרוטוקול HTTP עושה שימוש בשדות header וב status code כדי לבצע את הזיהוי והאימות. המנגנון די חלש, משום שהוא אינו מצפין את שם המשתמש והסיסמא, אלא רק מקודד איתם.
- **שאלת DNS (DNS Query)** - שאלה בפרוטוקול DNS עבור שם דומיין מסויים.
- **אזור (Zone)** - מערכת ה-DNS הינה היררכית, והתו המפריד שיוצר את ההיררכיו הוא התו נקודה ("."). כך למשל, הדומיין www.facebook.com מתאר שרת בשם "www" בתוך האזור "facebook" שבתוך האזור "com".
- **RR (Resource Record)** - רשומה בשאלת או תשובת DNS.

פרק 5 - Scapy

- **Scapy** - ספריית פייתון המאפשרת לעבוד עם חבילות מידע בצורה מתקדמת. מאפשרת הסנפה, יצירה ושליחה של פקטות.
- **Resolving** - תרגום של שמות דומיין לכתובות IP, למשל באמצעות DNS.

פרק 6 - שכבת התעבורה

- **פורט (Port)** - מזהה תוכנה באורך 16 ביטים (bits). נחוץ על מנת לרלב תקשורת בין מספר תוכנות על אותה ישות רשת.
- **netstat** - כלי המאפשר לדעת על איזה פורטים המחשב מאזין, ואילו קישורים קיימים כרגע.
- **פורטים מוכרים (Well known ports)** - הפורטים מהטווח שבין 0 ועד 1023 (כולל). פורטים אלו מוקצים בידי IANA עבור אפליקציות ספציפיות.
- **תקורה (Overhead)** - מידע נוסף (יתיר) שנשלח מעבר למידע שרוצים להעביר. לדוגמה, לשליחת Header יש תקורה - עובר מידע ברשת שהוא מידע נוסך על המסר שרצינו להעביר.
- **פרוטוקול מבוסס קישור (Connection Oriented Protocol)** - על מנת לתקשר עם ישות כלשהי באמצעות פרוטוקול מבוסס קישור, יש ראשית "להקים" את הקישור, לאחר מכן להשתמש בקישור שהוקם ולבסוף לנתק את הקישור. מבחינת המשתמש, הוא מתייחס לקישור כמו לשפורפרת הטלפון: הוא מזין מידע (במקרה שלנו - רצף של בתים) לקצה אחד, והמשתמש השני יקבל את המידע בצד השני. פרוטוקולים מבוססי קישור מבטיחים הגעת המידע, וכן הגעתם בסדר הנכון.
- **פרוטוקול שאינו מבוסס קישור (Connectionless Protocol)** - על מנת לתקשר עם ישות כלשהי באמצעות פרוטוקול שאינו מבוסס קישור, אין צורך בהרמה וסגירה של קישור, וניתן פשוט לשלוח את החבילה. בפרוטוקול מסוג זה, אין הבטחה שהחבילה תגיע ליעדה. כמו כן, אין הבטחה שהחבילות תגיענה בסדר הנכון.

- **UDP (User Datagram Protocol)** - פרוטוקול נפוץ של שכבת התעבורה. פרוטוקול זה אינו מבוסס קישור. דוגמה נפוצה לשימוש: פרוטוקול DNS.
- **TCP (Transmission Control Protocol)** - פרוטוקול נפוץ של שכבת התעבורה. פרוטוקול זה מבוסס קישור. דוגמה נפוצה לשימוש: פרוטוקול HTTP.
- **פורט מקור (Source Port)** - הפורט של התוכנה ששלחה את החבילה.
- **פורט יעד (Destination Port)** - הפורט של התוכנה שצפויה לקבל את החבילה.
- **Checksum** - תוצאה של פעולה מתמטית שמתבצעת על המידע. ה-Checksum מתווסף לחבילה בתור מידע יתיר ומשמש לזיהוי שגיאות. הצד המקבל מחשב Checksum בעצמו עבור כל חבילה, ומשווה אותו אל תוכן ה-Checksum שכתוב בחבילה עצמה. באם התוצאה יצאה זהה - החבילה נחשבת תקינה. אחרת - התגלתה שגיאה.
- **סגמנטים (Segments, מקטעים)** - השם של גוש מידע בשכבת התעבורה.
- **Sequence Number** - מספר סידורי שניתן לחבילות או חלק מהן על מנת לעקוב אחר רצף המידע. שימוש במספר סידורי מאפשר לדעת איזה חלק מהמידע הגיע, איזה חלק לא הגיע, ולהבין מה הסדר הנכון של המידע. ב-TCP, ישנו מספר סידורי לכל בית (byte). לכל אחד מהבתים ברצף יש מספר סידורי משלו. בכל חבילה שנשלח, יהיה המספר הסידורי שמציין את הבית הנוכחי בחבילה.
- **ACK (Acknowledgement)** - חבילה שנועדה לאשר שהתקבל מידע מן הצד השני. כשם שהמספרים הסידוריים של TCP מתייחסים לבתים (bytes) ברצף המידע, כך גם מספרי ה-ACK. מספר ה-ACK ב-TCP מציין את המספר הסידורי של הבית הבא שמצופה להתקבל.
- **Three Way Handshake (לחיצת יד משולשת)** - הדרך להרמת קישור ב-TCP. כוללת שלוש חבילות: חבילת SYN, חבילת SYN+ACK וחבילת ACK.
- **ISN (Initial Sequence Number)** - ערך ה-Sequence Number ההתחלתי של תקשורת TCP. ערך זה נבחר באופן רנדומלי.

פרק 7 - שכבת הרשת

- **ניתוב (Routing)** - תהליך ההחלטה על הדרך שבה יש להגיע מנקודה א' לנקודה ב' ברשת.
- **IP (Internet Protocol)** - פרוטוקול שכבה שלישית הנפוץ באינטרנט.
- **ipconfig** - כלי המאפשר לראות מידע על הגדרות הרשת שלנו. למשל, הכלי מראה מה כתובת ה-IP שלנו.
- **כתובת IP** - כתובות לוגיות של שכבת הרשת בפרוטוקול IP. כתובת IPv4 מיוצגת באמצעות ארבעה בתים.
- **מזהה רשת (Network ID)** - חלק בכתובת לוגית (כתובת IP) המציין לאיזו רשת שייכת הכתובת.
- **מזהה ישות (Host ID)** - חלק בכתובת לוגית המציין לאיזה כרטיס רשת שייכת הכתובת, בתוך הרשת.

- **Subnet Mask (מסיכת רשת)** - מגדיר כמה ביטים (bits) מתוך כתובת ה-IP מייצגים את מזהה הרשת.
- **Broadcast** - כתובת המציינת כי החבילה צריכה להשלח אל כל הישויות ברשת.
- **Loopback** - כתובת המציינת שהחבילה לא צריכה לעזוב את כרטיס הרשת, אלא "להשאר במחשב".
- **נתב (Router)** - רכיב רשתי בשכבה שלישית. מטרתו היא לקשר בין מחשבים ורשתות ברמת ה-IP. רוב מלאכת הניתוב מתבצעת בידי נתבים.
- **טבלת ניתוב (Routing Table)** - טבלה הכוללת מזהי רשת ולאן להעביר חבילות המיועדות למזהי רשת אלו. ברוב המקרים, הטבלה היא דינאמית ועשויה להשתנות בהתאם למצב הרשת. נתבים, וגם רכיבים אחרים, משתמשים בטבלאות ניתוב בכדי לדעת לאן להעביר את החבילות המגיעות אליהם.
- **route** - כלי המאפשר להסתכל על טבלאות ניתוב ולערוך אותן.
- **Default Gateway** - הנתב המשוויך אל רכיב כלשהו. כל חבילה שלא התאמתה על חוק ספציפי בטבלת הניתוב, תשלח אל ה-Default Gateway.
- **ICMP (Internet Control Message Protocol)** - פרוטוקול בשכבה השלישית, הנועד למציאת תקלות ברשת ולהבנת מצב הרשת.
- **TTL (Time To Live)** - שדה ב-IP Header שמציין כמה Hops החבילה עוד יכולה לעבור בטרם תיזרק. כל נתב או רכיב אחר שמעביר את החבילה הלאה מחסיר 1 מערך השדה.
- **DHCP (Dynamic Host Configuration Protocol)** - פרוטוקול המשמש להקצאה דינאמית של כתובות IP וללמידה של פרטי הרשת.
- **MTU (Maximum Transmission Unit)** - מאפיין של רשת המתאר את הגודל המקסימלי של גוש מידע שיכול לעבור ברשת זו.
- **פרגמנטציה (Fragmentation)** - חלוקה של חבילת מידע למקטעים קטנים יותר, מתבצע בכדי לשלוח חבילות הגדולות יותר מה-MTU.
- **כתובות IP פרטיות** - שלושה טווחי כתובות IP שהוקצו בידי IANA על מנת לחסוך בכתובות IP בעולם. בתוך רשתות מקומיות, ישויות יכולות לקבל כתובות פרטיות, שיזהו אותן בתוך הרשת בלבד, ולא בעולם החיצוני. כתובות אלו אינן ניתנות לניתוב. מכאן שנתב באינטרנט שרואה חבילה המיועדת לכתובת פרטית עתיד "לזרוק" אותה.
- **NAT (Network Address Translation)** - דרך להעביר מידע בין ישויות בעלות כתובות IP פרטיות לישויות מחוץ לרשת. לשם כך, רכיב ה-NAT מחליף את כתובת ה-IP של הישות בעלת כתובת ה-IP הפרטית בכתובת ה-IP של רכיב ה-NAT עצמו, לו יש כתובת IP חיצונית שניתן לנתב.
- **IPv6** - הגירסה החדשה של פרוטוקול ה-IP. כתובות בגירסה זו של הפרוטוקול הן באורך 16 בתים (bytes).

פרק 8 - שכבת הקו

- **Ethernet** - פרוטוקול של שכבת הקו, בו משתמשים כרטיסי רשת מסוג Ethernet (המחברים באופן קווי).
- **כתובת MAC** - כתובות פיזיות של שכבת הקו. לכל כרטיס רשת יש כתובת כזו. כתובת MAC בפרוטוקול Ethernet הינה בגודל שישה בתים (bytes).
- **מגרת (Frame)** - גוש מידע בשכבה השנייה.
- **ARP (Address Resolution Protocol)** - פרוטוקול שנועד למפות בין כתובות לוגיות של שכבת הרשת לכתובות פיזיות של שכבת הקו.
- **פורט (Port)** - "כניסה" ברכיב רשת אליה ניתן לחבר כבל רשת. הערה: על אף שמדובר באותו השם כמו פורטים של שכבת התעבורה, המשמעות שונה.
- **Hub (רכזת)** - רכיב של השכבה הפיזית, השכבה הראשונה. הוא נועד כדי לחבר כמה ישויות רשת יחד. ה-Hub אינו מכיר כתובות Ethernet או IP, מבחינתו הוא רק מעביר זרם חשמלי מפורט אחד אל פורטים אחרים. כאשר מחשב שמחובר ל-Hub שולח מסגרת, ה-Hub מעתיק את המסגרת ושולח אותה לכל הפורטים שלו, מלבד לזה שממנו המסגרת נשלחה.
- **Switch (מתג)** - רכיב של שכבת הקו, השכבה השנייה. אי לכך, ה-Switch מכיר כתובות MAC, מבין את המבנה של מסגרות בשכבה שנייה (למשל מסגרות Ethernet), ויודע לחשב Checksum. לאחר שה-Switch למד את הרשת, הוא מעביר מסגרת מהפורט בה הוא קיבל אותה אל הפורט הרלבנטי בלבד.
- **התנגשות (Collision)** - מצב בו שתי ישויות (או יותר) משדרות בערוץ המשותף בו זמנית. במקרה זה, המידע שנשלח יגיע באופן משובש - כלומר, המידע שיגיע אל הוא לא המידע שהישות התכוונה לשלוח.
- **Multicast** - כתובות מסוג זה שייכות ליותר מישות אחת.
- **Unicast** - כתובת מסוג זה שייכת לישות אחת בלבד.

פרק 10 – השכבה הפיזית

- **סיבית (Bit)** - קיצור של המושג ספרה בינארית, ספרה שיכולה להחזיק אחד משני ערכים: 0 או 1. סיבית היא תרגום של המושג הלועזי bit, שהוא קיצור לביטוי binary digit.
- **תווך (Medium)** - ברשתות תקשורת, תווך התקשורת הוא החומר, או האמצעי הפיזי, המשמש להעברת המידע.
- **קידוד (Encoding או Coding)** - תהליך בו מידע מתורגם לאותות מוסכמים. כל שיטת מימוש של השכבה הפיזית מגדירה אופן בו מתרגמים את הספרות 0 ו-1 לסימנים מוסכמים על גבי התווך.
- **גל (Wave)** - התפשטות (או התקדמות) של הפרעה מחזורית בתווך במרחב. גל יכול לנוע בחומר (כמו גלים במים), אך גם באויר (כמו גל קול) ואף בואקום (כמו גלים אלקטרומגנטיים, שיכולים לנוע בואקום ובתווכים רבים אחרים).

- **הגל האלקטרומגנטי (Electromagnetic Wave)** - הוא סוג של גל שנע בתווכים שונים במרחב (אוויר, מים, זכוכית, ריק/וואקום, ועוד) באמצעות שינוי של השדות החשמליים והמגנטיים. האור שמגיע מהשמש ושאותו אנו רואים הוא גל אלקטרומגנטי שהתדר שלו נמצא בטווח שהעין רואה (400 עד 800 THz). עוצמת האור שווה לאמפליטודה של הגל האלקטרומגנטי, שמעידה על חוזק התנודה בשדות החשמליים והמגנטיים.
- **Modulation (אפנון)** - היא העברה של מידע על גבי גל נושא. הרעיון באפנון הוא להרכיב גל של מידע (כגון גל קול של מוסיקה) על גבי גל "נושא". גל נושא הוא גל "חלק" (גל שמאוד קרוב לפונקציית סינוס) בתדר גבוה יותר מגל המידע.
- **אפנון מבוסס אמפליטודה (Amplitude Modulation)** - בשיטת אפנון זו, "מרכיבים" גל של מידע בתדר נמוך על גבי גל "נושא" בתדר גבוה וקבוע. בשיטה זו, האמפליטודה של הגל הנושא (בתדר הקבוע) תשתנה לפי האמפליטודה של גל המידע.
- **אפנון מבוסס תדר (Frequency Modulation)** - בשיטת אפנון זו, משנים את התדר של הגל הנושא על פי האמפליטודה של גל המידע.
- **מודם (Modem)** - קיצור (באנגלית) של Modulator & Demodulator - מכשיר שמאפן ומשחזר ביטים על גבי ערוץ תקשורת.
- **Duplex (דופלקס)** - מאפיין של מערכות תקשורת דו כיווניות בין שתי נקודות. מערכת שהיא Half Duplex מאפשרת לשני צדדים לתקשר אחד עם השני באופן דו כיווני אך לא סימולטני. דוגמא למערכת Half Duplex היא ווקי-טוקי (מכשיר קשר אלחוטי), בו רק צד אחד יכול לדבר בזמן שהצד השני מקשיב. כששני הצדדים מנסים לדבר, אף אחד לא שומע את השני. מערכת שהיא Full Duplex מאפשרת לשני צדדים לתקשר אחד עם השני באופן מלא וסימולטני, זאת אומרת ששני הצדדים יכולים לדבר באותו הזמן. הטלפון הוא דוגמא למערכת Full Duplex, מאחר והיא מאפשרת לשני דוברים לדבר בו זמנית וגם לשמוע אחד את השני.
- **כבל CAT 5** - כבל שמאגד בתוכו 4 כבלי זוגות, כל זוג בצבע שונה. אפשר לראות את כבלי הזוגות המלופפים סביב עצמם בתמונה העליונה. אם לדייק, ישנם מספר סוגי כבלים כאלו: CAT 3, CAT5e, וגם CAT6. מבחוץ הם כולם נראים אותו דבר, אך מבפנים הם נבדלים באיכות בידוד ההפרעות החשמליות. איכות הבידוד משפיעה על קצב העברת הביטים. כשאתם הולכים לחנות לקנות כבל רשת, ברוב המקרים תצטרכו כבל CAT5.
- **חיבור RJ-45** - השקע והתקע של כבלי הרשת הסטנדרטיים, כולל צורתם וסידור הכבלים הפנימיים לפי צבע, מוגדר בתקן שנקרא RJ - Registered Jack. עבור כבלי רשת Ethernet, התקן הוא RJ-45, אך ישנם תקנים דומים גם עבור כבלים אחרים כגון כבל הטלפון (RJ-11). יש לציין שחיבור זה נקרא גם חיבור P8C8, ובמקומות בהם כך הוא נקרא, הכוונה היא לאותו סוג חיבור כמו RJ-45.
- **תקן Base-T10** - תקן זה מגדיר כיצד משתמשים בכבלי CAT5 וחיבורי RJ-45 כדי להעביר ביט בודד על גבי הכבל.

- **כבל רשת מוצלב (Ethernet Crossover Cable)** - הינו כבל רשת בו כבלי הזוגות של השליחה וקבלה הוצלבו, דבר המאפשר לחבר שני מחשבים ישירות אחד לשני, ללא Switch ביניהם.
- **תקשורת מיקרוגל (Microwave Transmission)** - העברת מידע באמצעות גלים אלקטרומגנטיים בתווך אורך גל שניתן למדוד בסנטימטרים. גלי מיקרוגל הם גלים בטווח התדרים בין 1GHz ל-30GHz.
- **סיב אופטי (Optical Fiber)** - הינו סיב עשוי זכוכית או פלסטיק, המאפשר העברת אור בתוכו למרחקים ארוכים עם אובדן מינימלי של עוצמה.
- **ממסר (Relay)** - רכיב שמקבל אות תקשורתי, מגביר אותו ומשדר אותו הלאה. תפקידו להאריך את המרחק אליו ניתן להעביר אות תקשורתי.

פרק 14 - פקודות וכלים

פרק זה כולל כלים ופקודות בהם נעשה שימוש לאורך הספר, המטרה והשימוש בהם. הפרק נועד לסייע לקורא להתמצא כיצד להשתמש בכלי מסויים, או לקוראים המעוניינים להכיר את החלופות לפקודות המוצגות מעל מערכת הפעלה מבוססת UNIX.

הרשימה

שימוש ב-UNIX	שימוש ב-Windows	היכן הוצג בספר	מטרת הכלי
ping -c 4 www.google.com	ping -n 4 www.google.com	תחילת מסע - איך עובד האינטרנט?/ כתובת IP	לבדוק קישוריות לישות מרוחקת, ואת הזמן שלוקח לחבילה להגיע אליה ובחזרה.
tracert -n www.google.com	tracert -d www.google.com	תחילת מסע - איך עובד האינטרנט?/ ענן האינטרנט	למצוא את הדרך שעוברת חבילה בין המחשב שלי לנקודות קצה שונות.
nslookup www.google.com	nslookup www.google.com	תחילת מסע - איך עובד האינטרנט?/ DNS	לבצע תשאולי DNS.
telnet google.com 80	telnet google.com 80	שכבת האפליקציה/ התבוננות מודרכת בתגובת HTTP	התחברות כלקוח לשירות מרוחק.
nslookup set type=<TYPE> <host/address>	nslookup -t<TYPE> <host/address>	שכבת האפליקציה/ תרגיל 4.15 - תשאול רשומות מסוגים שונים	תשאול DNS עם סוג שאילתא מסויים.
תלוי בגרסה הספציפית. הסבר ניתן למצוא כאן: http://goo.gl/AF0UI3	ipconfig /flushdns	Scapy / תרגיל 5.1 מודרך - הסנה של DNS	לאפס את מטמון רשומות ה-DNS.
netstat -na	netstat -na	שכבת התעבורה/ תרגיל 6.1 מודרך - אילו פורטים פתוחים במחשב שלי?	לספק מידע על חיבורי רשת, ספציפית חיבורי בשכבת התעבורה.
ifconfig -a	ipconfig /all	שכבת הרשת/ מה כתובת ה-IP שלי?	להציג מידע על כרטיסי רשת.

שימוש ב-UNIX	שימוש ב-Windows	היכן הוצג בספר	מטרת הכלי
route -n	route print	שכבת הרשת/ מהי טבלת הניתוב שלי?	להציג טבלאות ניתוב.
dhclient -r	ipconfig /release	שכבת הרשת/ תרגיל 7.8 מודרך -קבלת IP באמצעות DHCP	להתנתק משרת ה-DHCP ולוותר על פרטי הרשת.
dhclient	ipconfig /renew	שכבת הרשת/תרגיל 7.8 מודרך -קבלת IP באמצעות DHCP	לקבל את פרטי הרשת משרת ה-DHCP.
arp -n	arp -a	שכבת הקו/מטמון (Cache) של ARP	להציג את מטמון ה-ARP.
arp -d 192.168.1.100	arp -d 192.168.1.100	שכבת הקו/מטמון (Cache) של ARP	למחוק רשומה ממטמון ה-ARP.

זכויות יוצרים - מקורות חיצוניים

[http://commons.wikimedia.org/wiki/File:World%E2%80%99s first dual-core smartphone comes to europe.jpg](http://commons.wikimedia.org/wiki/File:World%E2%80%99s_first_dual-core_smartphone_comes_to_europe.jpg)
http://commons.wikimedia.org/wiki/File:Ethernet_RJ45_connector_p1160054.jpg
<http://openclipart.org/detail/189964/pipe-by-barretr-189964>
<https://www.flickr.com/photos/ckelly/4846654926>
<https://www.flickr.com/photos/topgold/4399244167>
<http://pixabay.com/en/basket-buy-order-shopping-green-156678/>
<http://pixabay.com/en/buttons-shopping-cart-buy-24573/>
<http://pixabay.com/en/computer-desktop-keyboard-system-98400/>
<http://pixabay.com/en/envelope-e-mail-letter-mail-post-154134/>
<http://www.trojessup.com/headers/>
[http://www.clker.com/cliparts/0/a/6/b/12065771771975582164reporter flat.svg.med.png](http://www.clker.com/cliparts/0/a/6/b/12065771771975582164reporter_flat.svg.med.png)
https://www.iconfinder.com/icons/23912/router_wifi_icon#size=128
https://www.iconfinder.com/icons/47998/history_qualification_icon#size=128
<http://www.opensecurityarchitecture.org/cms/library/icon-library>
<http://www.clipartbest.com/free-computer-clipart>
<http://www.iconarchive.com/show/pretty-office-9-icons-by-custom-icon-design/Magnifying-glass-icon.html>
<http://www.iconarchive.com/show/icons8-metro-style-icons-by-visualpharm/Ecommerce-Idea-icon.html>
<http://www.iconarchive.com/show/aerial-icons-by-chromatix/work-icon.html>
<http://www.iconarchive.com/show/my-seven-icons-by-itzikgur/Videos-1-icon.html>
http://commons.wikimedia.org/wiki/File%3AInternational_Morse_Code.PNG
http://commons.wikimedia.org/wiki/File:2006-01-14_Surface_waves.jpg#mediaviewer/File:2006-01-14_Surface_waves.jpg
http://commons.wikimedia.org/wiki/File:Amplitude-modulation_he.svg
http://commons.wikimedia.org/wiki/File:Frequency_Modulation.svg#mediaviewer/File:Frequency_Modulation.svg
http://commons.wikimedia.org/wiki/File:TP_Neostrada_Thomson_SpeedTouch_.546jpg

[http://commons.wikimedia.org/wiki/File:2.4 GHz Wi-Fi channels \(802.11b,g WLAN\).svg#mediaviewer/File:2.4 GHz Wi-Fi channels \(802.11b,g WLAN\).svg](http://commons.wikimedia.org/wiki/File:2.4_GHz_Wi-Fi_channels_(802.11b,g_WLAN).svg#mediaviewer/File:2.4_GHz_Wi-Fi_channels_(802.11b,g_WLAN).svg)

<http://commons.wikimedia.org/wiki/File:Wave-he.png#mediaviewer/%D7%A7%D7%95%D7%91%D7%A5:Wave-he.png>

[http://commons.wikimedia.org/wiki/File:CAT5e Cable.jpg#mediaviewer/File:CAT5e Cable.jpg](http://commons.wikimedia.org/wiki/File:CAT5e_Cable.jpg#mediaviewer/File:CAT5e_Cable.jpg)

http://commons.wikimedia.org/wiki/File:Cat_5.jpg

[http://commons.wikimedia.org/wiki/File%3AEthernet MDI crossover.svg](http://commons.wikimedia.org/wiki/File%3AEthernet_MDI_crossover.svg)

[http://commons.wikimedia.org/wiki/File:Parabolic antennas on a telecommunications tower on Willans Hill.jpg](http://commons.wikimedia.org/wiki/File:Parabolic_antennas_on_a_telecommunications_tower_on_Willans_Hill.jpg)

[http://commons.wikimedia.org/wiki/File:Multimode stepindex optical fiber.svg](http://commons.wikimedia.org/wiki/File:Multimode_stepindex_optical_fiber.svg)

© 2012 Google Inc. All rights reserved. Google and the Google Logo are registered trademarks of Google Inc.

© 2012 Google Inc. All rights reserved. YouTube™ is a trademark of Google Inc.

© 2012 Google Inc. All rights reserved. Chrome™ browser is a trademark of Google Inc.

Python and the Python logos are trademarks or registered trademarks of the Python Software Foundation, used with permission from the Foundation.